

ニックは福祉用具を通して、豊かなケアライフをお届けします。

# NiCK

NiCK CARE GOODS BEST SELECTION CATALOG



おとせ・11・11・11

福祉用具ベストセラー商品カタログ VOL.17

福祉用具「レンタル販売」住者改修

NiCK New Ideal Creation & Knowledge

## 顧客満足度100%を目指した5つの取り組み



1

### 豊富な品揃えと適切な価格設定

ニックは、福祉用具の豊富な品揃えと新商品の積極的な採用により、商品ラインナップを充実させお客様の多様なニーズに応えています。また、レンタル前にお試しデモ品をご提供することにより、適切なレンタル選定に役立ち、とてもご好評を得ています。福祉用具の価格は内容に準じた適切な価格を幅広く設定しています。



2

### 専門的知識と技術を有する人員を配備

ニックは福祉用具の選定、適合、取り扱い説明、契約及び定期的なモニタリング(福祉用具の使用状況の確認と点検)を専門的知識と技術を有する福祉用具専門相談員が対応します。人材育成はニック独自のマニュアルを整備し常にレベルアップを計っています。



3

### 安全・安心な福祉用具のご提供

ニックは一般社団法人シルバーサービス振興会が定める「消毒工程管理認定制度」の認定基準をクリアした事業所で消毒保管管理された、清潔で安全な福祉用具を提供しています。



4

### 全国ネットワークのサービス体制

ニックは創業40年を超える実績を持ち、北海道から九州まで全国の営業所にて迅速できめ細かいサポートを実現しています。各営業所では住宅改修および介護保険適用外の福祉用具、介護用品の取り扱い及び自立支援法による補装具の支給等、他の公的支給制度(労災、日常生活用具)にも対応し利用者の負担軽減に努めています。



5

### 車いすメーカーディーラーならではの機能

ニックは、新機種の車いすを積極的に採用し、レンタル車いすの機種も座幅、座高の調整及び選択ができる品質の高い車いす(軽量、モジュール、ティルトリクライニング)による豊富なラインナップでご要望に応えています。オーダーメイドの車いすの採型にも応じることができる、車いすの専門知識を有する人員を配属しフィッティングに力を注いでいます。



# CONTENTS

|       |                 |
|-------|-----------------|
| p.003 | 車いすの適合基準        |
| p.005 | 車いすの機能説明        |
| p.006 | 車いすの選び方         |
| p.031 | ベッド選びのポイント      |
| p.047 | 床ずれの防止について      |
| p.089 | 福祉用具の購入について     |
| p.099 | 介護保険対応の住宅改修サービス |
| p.101 | 住宅改修例           |
| p.116 | 一般レンタル          |
| p.117 | 一般販売            |
| p.118 | 補聴器             |
| p.119 | 介護保険制度について      |
| p.121 | レンタル福祉用具ご提供の流れ  |
| p.123 | 介護給付 費早見表       |
| p.125 | ニックでの取り扱いサービス   |
| p.126 | 拠点紹介            |

| レンタル                      |           |
|---------------------------|-----------|
| 車いす<br>p.003~p.026        | 要介護<br>2~ |
| 車いす付属品<br>p.027~p.030     | 要介護<br>2~ |
| 特殊寝台<br>p.031~p.041       | 要介護<br>2~ |
| 特殊寝台付属品<br>p.036~p.046    | 要介護<br>2~ |
| 床ずれ防止用具<br>p.047~p.052    | 要介護<br>2~ |
| 体位変換器<br>p.053~p.054      | 要介護<br>2~ |
| 徘徊感知器<br>p.055~p.056      | 要介護<br>2~ |
| 手すり<br>p.057~p.070        | 要支援<br>1~ |
| 歩行器<br>p.071~p.080        | 要支援<br>1~ |
| 歩行補助杖<br>p.081~p.082      | 要支援<br>1~ |
| スロープ<br>p.083~p.084       | 要支援<br>1~ |
| 移動用リフト・吊り具<br>p.085~p.088 | 要介護<br>2~ |

| 販売                  |  |
|---------------------|--|
| 入浴関連<br>p.091~p.094 |  |
| 排泄関連<br>p.095~p.096 |  |
| 住宅改修<br>p.099~p.106 |  |

# お客様の身体に合った 最適な車いすをお使いいただくため、 適合基準に沿った調整を実施しています。

車いすが身体に合っていないと、様々な問題が起きる可能性があります。  
長時間ご利用いただく福祉用具だからこそ、少しでも快適であってほしい。  
そんな思いから、ニックでは適合基準に沿った快適な車いすをお使いいただけるよう、  
一人ひとりの身体に合った調整をすみずみまで行っています。

## 身体と車いすのサイズ

車いすが身体に合わないと座っていても疲れやすく、痛みや身体の変形を招くこともあります。

### 座面の幅が合っていないと

広すぎると、身体が傾きやすくなる。



### 座面の奥行きが合っていないと

背もたれから離れた位置に座ったりすると、ずり落ち姿勢や円背になりやすい。



### 座面の高さが合っていないと

足が床に着かないと、身体を支えられず、腰から上が身動きしにくい疲れやすい。

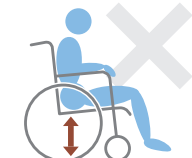

### アームサポートの高さが合っていないと

高すぎても低すぎても、うまく身体を支えられず、身動きしにくくなる。肘をのせて90度くらい、肩が少し上がるくらいを目安に調節する。

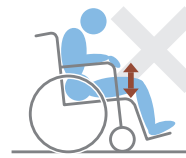

### フットサポートの高さが合っていないと

高すぎると、ももの裏が浮いてしまい、お尻が痛く前に滑りやすくなる。

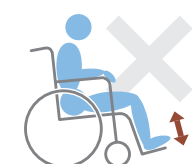

## 座圧の分散

身体の一部でかたよって体重を支えていると、疲れや痛みの原因となります。楽に座り続けるためには、できるだけ広い面積に座圧を分散することが大切で、「背中」「座面」「足部」がきちんと支えられていなければなりません。また、座り続けるためには、ときどき身動きして圧力がかかる位置を変えることも大切です。自分で身体を動かせない人の場合、介護者がときどき姿勢を変えてあげることが必要です。

### 背中への支え

背もたれ全体で身体を支えるようにします。背中中の形に合い、全体にフィットするのが理想的です。



### 座面支え

必要に応じてクッションも活用し、どこかにかたよらず、お尻からももの下面全体に座圧がかかるようにします。



### リクライニング／ティルト機能

ティルトは背もたれと座面の角度を保った状態で背にもたれることができ、良い姿勢で座ることができます。



### 床に足が届く／フットサポートの高さが合っている

足部の重心を移せることが、下半身の安定と上体の自由度のカギです。足の裏がしっかり届くようにします。  
※ただし、フットサポートに体重がかかると車いすの後輪が上がり、転倒します。足部に重心を移す場合には床に足をつけます。

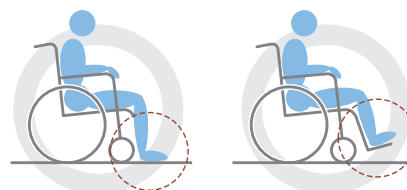

## 姿勢の調整

楽に座り続けるためには、正しい姿勢をとることが必要です。姿勢がくずれると無理な力がかかって疲れや、痛みの原因になります。「上体の安定」「骨盤の安定」「足部の安定」をチェックポイントに、正しい姿勢になるように調整しましょう。

### 上体の安定

#### ●S字カーブを保っているか

脊柱が自然なS字カーブ(生理的湾曲)を描くのが理想的です。



#### ●ねじれていないか

骨盤が水平になっているのを確認したうえで両腕で支えられるようにアームサポートの高さを調節します。

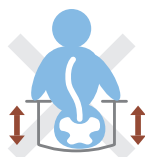

#### ●頭が傾いていないか

必要によっては、頭部支持機能の車いすを使用します。

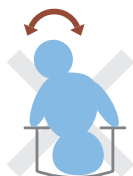

### 骨盤の安定

#### ●前後に倒れていないか

深く座り、背もたれの張りを調整してしっかり支えます。



#### ●左右に傾いていないか

シートがたわんで傾く時は座面を水平にできるクッションなどを使用します。(体幹サポート付クッションを併用すると効果が大きい)



#### ●回旋していないか

骨盤が背もたれと平行になるよう座らせませす。

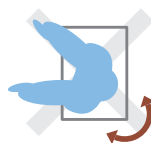

### 足部の安定

#### ●足が床に届くか

#### フットサポートの高さが合っているか

フットサポートに常に足をのせていることは、下肢の角度が変えられないことを意味します。基本的には足の裏が床につくようにして身動きしやすくしましょう。フットサポートに足をのせる場合は最適な高さに調整しましょう。

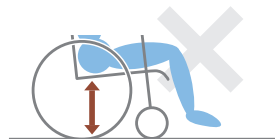

## 背もたれの調整方法

テンション調整式クッションシートの車いすに適用されます。



1

深く座り正しい姿勢をとった状態で、お尻の位置を決める。



2

お尻が落ちないように一番下のベルトをきつくしめる。

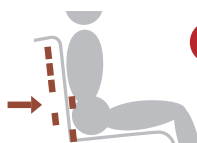

3

ウエストの位置のベルトをぴったりするようにしめる。

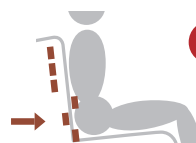

4

お尻の出っぱりの位置は丸みに合わせてゆるくしめる。

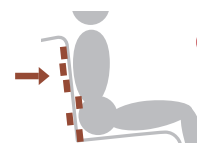

5

背中カーブに沿って残りのベルトをしめる。

## 骨盤を安定させるランバーサポートとアンカーサポート

### ランバーサポート

背もたれの調整で骨盤をしっかり立て、脊柱の生理的湾曲を保ちます。

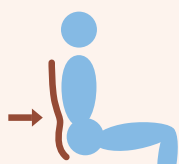

### アンカーサポート

座面の後ろをややくぼませたりクッションを使ったりして、骨盤の前すべりを防ぎます。



# 多彩な機能の車いすをご用意。 使用目的に合わせてお選びください。

## 車いすの各機能／アイコンの見方



### ライト

超軽量車いす

新設計のフレーム・パーツにより、片手で持ち上げられる程軽量です。

持ち運びはもちろん基本操作に余裕が生まれます。

ライト



### ティルト機能

背はそのままに、座面ごと動きます。

背はそのままに、座面ごと動くので、おしり、太ももにかかる体重を背中や腰へ分散させることができます。前ずれ防止にもなります。

ティルト



### スリム

独自のコンパクト設計

座幅を確保したままスリム化した独自の立体構造です。室内の移動をよりスムーズにします。

スリム



### テンション調整式クッションシート

シーティングのフィット感を追求しました。

テンション式

シーティングの心地よさを追求し生み出された調整式シートです。



### スイングアウト

足こぎ移動もラクラク。

フットレグサポートが開く(取り外す)ことにより、足こぎ移動時にじゃまになりません。また、車いすをベッドやいすなどにより近づけるため、移乗しやすくなります。

スイングアウト



### 肘高調整機能

乗る方の体型に合わせて自由に調整可能。

肘高調整

アームサポートの高さを乗る方の体型に合うよう自由に調整できるので、長時間の使用でも、疲れにくく安心です。



### エレベーターティング

脚部の調整が可能。

左右独立して足の角度を調節できます。

エレベーターティング



### モジュール機能

体型に合わせて、座面の高さや幅が調整できます。

モジュール

車輪の位置やフレームの位置を変更することにより、座幅・座高が変更でき、使用される方の体型に合わせた車いすになります。



### ウイング(跳ね上げ)

ベッドへの横移乗もラクラク行えます。

アームサポートフレームがワンタッチで開閉しますので、ベッドサイドなどへの横移乗がスムーズになります。(PAT登録済)

ウイング



### 押し手高モジュール

介護者に合わせて、押し手の高さを調節できます。

押し手高モジュール



### 足踏み連動式駐車ブレーキ

ブレーキロックの操作がラクラク。

足踏み連動式  
駐車ブレーキ

ブレーキのロック操作が前方と後方の両方からできる介助のしやすいブレーキです。



### 低座面仕様

座面が低い車いす

小柄な方や足漕ぎ走行にとっても便利です。

低座面仕様



### リクライニング

背もたれの調整が可能。

リクライニング

手元の操作で背もたれが無段階にリクライニングします。



### ノーパンクタイヤ

チューブがないためパンクの心配がないタイヤです。

ノーパンク  
タイヤ

## 特長から選ぶ車いすの簡単見分け表

|                    |  |   |
|--------------------|--|---|
| 狭いところで<br>使いやすい車いす | <br><small>スキット1000</small>     | SKT-1000 / SKT-2000<br>SKT-500 / SKT-600<br>SKT-5 / SKT-6   |
| 軽い車いす              | <br><small>CRT-1</small>        | CRT-SG-1 / CRT-SG-2 / CRT-SG-5 / CRT-SG-6<br>CRT-1 / CRT-2 / CRT-5 / CRT-6  |
| 座り心地の良い<br>車いす     | <br><small>AFP-22</small>       | AFP-16 / AFP-22 / AFS-16 / AFS-22   |
| サニタリー車いす           | <br><small>JTN-1</small>       | JTN-1 / JTN-2 / JTN-3 / JTN-4   |
| 身体に合わせる<br>車いす     | <br><small>MEF-22</small>     | MEF-22 / MEF-16 / MEF-20 / MEF-14<br>ケアフィットプラス自走 / ケアフィットプラス介助<br>ケアフィットウイング 自走型 / ケアフィットウイング 介助型                                   |
| 移乗がしやすい<br>車いす     | <br><small>ラクーネ2</small>      | CRT-SG-3 / CRT-SG-4      CRT-3-CZ / CRT-4-CZ<br>CRT-SG-7 / CRT-SG-8      CRT-7 / CRT-8<br>CRT-SG-7Hi                  ラクーネ2 / ラクーネ3 |
| 背・座の角度が<br>変わる車いす  | <br><small>TRC-3DX</small>    | SKT-7 / SKT-8 / SKR-8<br>TRC-3DX / CRT-WR / NK-LAB<br>グランドフリッチャー・ユニ_シルバーパッケージ<br>ネクストローラー_シルバーパッケージ2                                |
| 特徴のある車いす           | <br><small>MBY-41B</small>    | KJP-4 / KJP-5<br>SKT-400B / SKT-200B<br>MBY-41B / MBY-47B / MBY-41BSW / MBY-41RB  |
| 電動車いす              | <br><small>JWアクティブプラス</small> | ミライト・ウイング / c+ウォーク / JWアクティブプラス<br>タウニジョイエクスプラス / WHILL Model CK2<br>セニアカー ET4DA型 / 遊歩スキップα<br>遊歩スマイルα / 遊歩フジ                       |

ベッド・  
ベッド  
付属品



# 車椅子・車椅子付属品

床ずれ  
防止用具

体位  
変換器

認知症  
老人徘徊  
感知機器

手すり

歩行  
補助杖

歩行者

車椅子・  
車椅子  
付属品

スロープ

移動用  
リフト・  
つり具

介護保険  
購入  
対象品

販売品

情報

## 自走型 CRT-SG-1



10.6  
kg



S  
G  
シリーズのベーシックモデル。  
もちろん、軽くてコンパクトな  
使い勝手の良い車いすです。

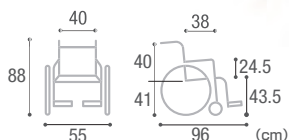

| メーカー品番   | 月額利用者負担(非課税) |      | レンタル料(非課税) |        |
|----------|--------------|------|------------|--------|
| CRT-SG-1 | 1割           | ¥450 | 2割 ¥900    | ¥4,500 |

●折りたたみ時のサイズ/全長 93cm×全幅 34cm×全高 69.5cm  
◎R000000197

## 介助型 CRT-SG-2



10.1  
kg



S  
G  
シリーズのベーシックモデル。  
もちろん、軽くてコンパクトな  
使い勝手の良い車いすです。

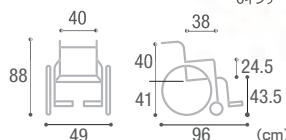

| メーカー品番   | 月額利用者負担(非課税) |      | レンタル料(非課税) |        |
|----------|--------------|------|------------|--------|
| CRT-SG-2 | 1割           | ¥450 | 2割 ¥900    | ¥4,500 |

●折りたたみ時のサイズ/全長 83.5cm×全幅 27cm×全高 69.5cm  
◎R000000203

## 自走型 CRT-SG-3



11.7  
kg



スムーズに移乗ができる  
ベーシックモデルの  
ウイング・  
スイングアウト仕様。

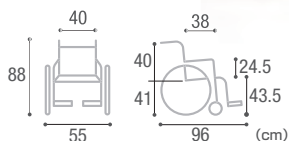

| メーカー品番   | 月額利用者負担(非課税) |      | レンタル料(非課税) |        |
|----------|--------------|------|------------|--------|
| CRT-SG-3 | 1割           | ¥550 | 2割 ¥1,100  | ¥5,500 |

●折りたたみ時のサイズ/全長 69cm×全幅 34cm×全高 96.5cm  
◎R000000196

## 介助型 CRT-SG-4



11.3  
kg



スムーズに移乗ができる  
ベーシックモデルの  
ウイング・  
スイングアウト仕様。

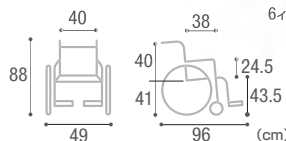

| メーカー品番   | 月額利用者負担(非課税) |      | レンタル料(非課税) |        |
|----------|--------------|------|------------|--------|
| CRT-SG-4 | 1割           | ¥550 | 2割 ¥1,100  | ¥5,500 |

●折りたたみ時のサイズ/全長 62cm×全幅 27cm×全高 69.5cm  
◎R000000202

※利用者負担は利用者様によって上記と異なる場合があります。



税込価格で表記しています。( **非課税** ※非課税 と表記のない商品に限る) **単位:CM**

サービスコード/車椅子 介護給付:171001 予防給付:671001/車椅子付属品 介護給付:171002 予防給付:671002

ベッド・  
ベッド  
付属品

床ずれ  
防止用具

体位  
変換器

認知症  
老人徘徊  
感知機器

手すり

歩行  
補助杖

歩行者

車椅子・  
車椅子  
付属品

スロープ

移動用  
リフト・  
つり具

介護保険  
購入  
対象品

販売品

情報

**自走型 CRT-SG-5**



片レバーのみで操作  
「ワンハンドブレーキ」搭載の  
使い勝手の良いSGシリーズの  
上位モデル。

11.1  
kg

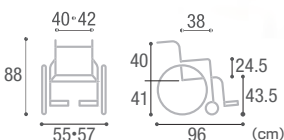

| メーカー品番   | 月額利用者負担(非課税)      | レンタル料(非課税) |
|----------|-------------------|------------|
| CRT-SG-5 | 1割 ¥500 2割 ¥1,000 | ¥5,000     |

●折りたたみ時のサイズ/全長 93cm×全幅 34cm×全高 69.5cm  
◎R000000194

**介助型 CRT-SG-6**



片レバーのみで操作  
「ワンハンドブレーキ」搭載の  
使い勝手の良いSGシリーズの  
上位モデル。

10.5  
kg

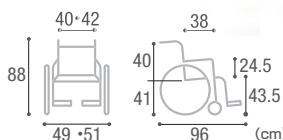

| メーカー品番   | 月額利用者負担(非課税)      | レンタル料(非課税) |
|----------|-------------------|------------|
| CRT-SG-6 | 1割 ¥500 2割 ¥1,000 | ¥5,000     |

●折りたたみ時のサイズ/全長 83.5cm×全幅27cm×全高 69.5cm  
◎R000000200

**自走型 CRT-SG-7**



上位モデルのウイング・スイングアウト仕様。  
自分らしく、潤いに満ちた  
生活をサポートいたします。

12.2  
kg

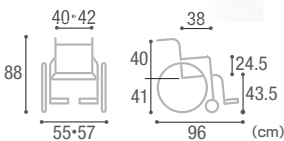

| メーカー品番   | 月額利用者負担(非課税)      | レンタル料(非課税) |
|----------|-------------------|------------|
| CRT-SG-7 | 1割 ¥600 2割 ¥1,200 | ¥6,000     |

●折りたたみ時のサイズ/全長 69cm×全幅 34cm×全高 96.5cm  
◎R000000192

**介助型 CRT-SG-8**



上位モデルのウイング・スイングアウト仕様。  
自分らしく、潤いに満ちた  
生活をサポートいたします。

11.7  
kg

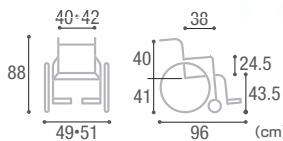

| メーカー品番   | 月額利用者負担(非課税)      | レンタル料(非課税) |
|----------|-------------------|------------|
| CRT-SG-8 | 1割 ¥600 2割 ¥1,200 | ¥6,000     |

●折りたたみ時のサイズ/全長 62cm×全幅 27cm×全高69.5cm  
◎R000000198

※利用者負担は利用者様によって上記と異なる場合があります。

▲各部の調整は必ずニックの福祉用具専門相談員立ち合いのもとでお願いします。

ベッド・  
ベッド  
付属品



# 車椅子・車椅子付属品

床ずれ  
防止用具

体位  
変換器

認知症  
老人徘徊  
感知機器

手すり

歩行  
補助杖

歩行者

車椅子・  
車椅子  
付属品

スロープ

移動用  
リフト・  
つり具

介護保険  
購入  
対象品

販売品

情報

## 自走型 CRT-SG-7Hi



13.9 kg

CRT-SG-7の高座面仕様。  
身長が高い方・足の長い方に  
おすすめです。

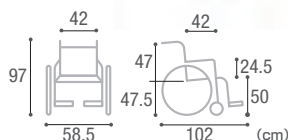

| メーカー品番     | 月額利用者負担(非課税) |      | レンタル料(非課税)       |
|------------|--------------|------|------------------|
| CRT-SG-7Hi | 1割           | ¥600 | 2割 ¥1,200 ¥6,000 |

●折りたたみ時のサイズ/全長 76cm×全幅 35cm×全高 76cm  
◎R000000346

### ■ CRT-SG-7とCRT-SG-7Hiの比較

高座面(500mm) ※標準(435mm)

標準の車いすより、床から座面までの高さが高い車いすです。身長が高い方や介護される方の足・腰への負担軽減に適しています。

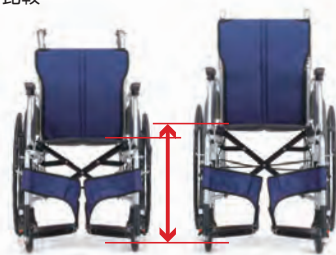

ワンハンドブレーキ  
(特許出願済)/  
スライド延長ブレーキ

左右いずれか一方のレバーを引くことで、両輪の駐車ブレーキをかけることができます。また、伸縮延長レバーを伸ばすと軽い力でブレーキレバーを引けます。

※カチッと音がするまで引いてください。



ワンプッシュ式ステップ  
(特許出願済)

これまでの車いすではビスで固定されているので、ステップの高さ調整にとっても手間がかかっていました。ワンプッシュ式ステップは面倒な高さ調整がワンタッチで簡単にできるようになりました。

## 自走型 CRT-3-CZ

専用フッoshン厚:3cm



12.9 kg

調整が工具1本で簡単にできるシート幅モジュール車いす。移乗がスムーズにできるウイング・スイングアウト仕様です。

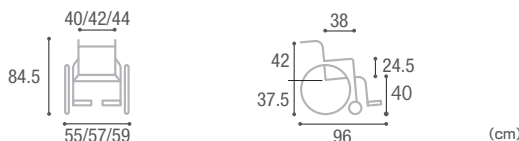

| メーカー品番   | 月額利用者負担(非課税) |      | レンタル料(非課税)       |
|----------|--------------|------|------------------|
| CRT-3-CZ | 1割           | ¥622 | 2割 ¥1,244 ¥6,220 |

●折りたたみ時のサイズ  
全長 78cm×全幅 32cm×全高 67cm ◎128546

## 介助型 CRT-4-CZ

専用フッoshン厚:3cm



11.2 kg

調整が工具1本で簡単にできるシート幅モジュール車いす。移乗がスムーズにできるウイング・スイングアウト仕様です。

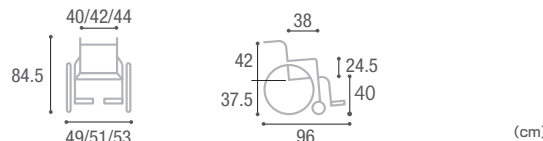

| メーカー品番   | 月額利用者負担(非課税) |      | レンタル料(非課税)       |
|----------|--------------|------|------------------|
| CRT-4-CZ | 1割           | ¥622 | 2割 ¥1,244 ¥6,220 |

●折りたたみ時のサイズ  
全長 60cm×全幅 25cm×全高 67cm ◎128547

※利用者負担は利用者様によって上記と異なる場合があります。

税込価格で表記しています。( **非課税** ※非課税 と表記のない商品に限る) **単位:CM**  
 サービスコード/車椅子 介護給付:171001 予防給付:671001/車椅子付属品 介護給付:171002 予防給付:671002

ベッド・  
ベッド  
付属品

床ずれ  
防止用具

体位  
変換器

認知症  
老人徘徊  
感知機器

手すり

歩行  
補助杖

歩行者

車椅子・  
車椅子  
付属品

スロープ

移動用  
リフト・  
つり具

介護保険  
購入  
対象品

販売品

情報

Carutta



**自走型 CRT-1/ 介助型 CRT-2**

とても軽くてコンパクト。持ち運びラクラク。

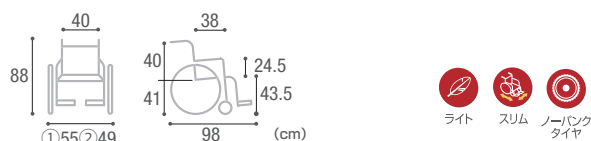

| メーカー品番 | 月額利用者負担(非課税) |      | レンタル料(非課税) |
|--------|--------------|------|------------|
| ①CRT-1 | 1割           | ¥446 | 2割         |
| ②CRT-2 |              |      | ¥892       |
|        |              |      | ¥4,460     |

- 折りたたみ時のサイズ  
 ①全長 93cm×全幅 32cm×全高 70.5cm ㊦121763  
 ②全長 85cm×全幅 25cm×全高 70.5cm ㊦121764

Carutima



**自走型 CRT-5/ 介助型 CRT-6**

超軽量車いすの新定番。ワンハンドブレーキと  
ノーパンクタイヤ標準装備の自走型・介助型。

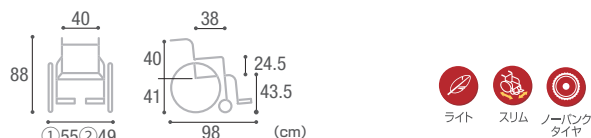

| メーカー品番 | 月額利用者負担(非課税) |      | レンタル料(非課税) |
|--------|--------------|------|------------|
| ①CRT-5 | 1割           | ¥500 | 2割         |
| ②CRT-6 |              |      | ¥1,000     |
|        |              |      | ¥5,000     |

- 折りたたみ時のサイズ  
 ①全長 93cm×全幅 32cm×全高 70.5cm ㊦121591  
 ②全長 85cm×全幅 25cm×全高 70.5cm ㊦121592

Carutima



**自走型 CRT-7/ 介助型 CRT-8**

超軽量車いす、ウイング・スイングアウトタイプの  
自走型・介助型。ワンハンドブレーキ標準装備。

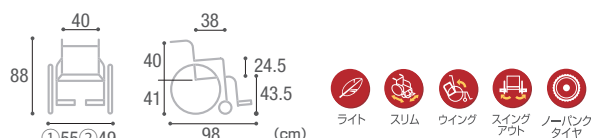

| メーカー品番 | 月額利用者負担(非課税) |      | レンタル料(非課税) |
|--------|--------------|------|------------|
| ①CRT-7 | 1割           | ¥600 | 2割         |
| ②CRT-8 |              |      | ¥1,200     |
|        |              |      | ¥6,000     |

- 折りたたみ時のサイズ  
 ①全長 69cm×全幅 32cm×全高 70.5cm ㊦121593  
 ②全長 64cm×全幅 25cm×全高 70.5cm ㊦121594

※利用者負担は利用者様によって上記と異なる場合があります。

ベッド・  
ベッド  
付属品



# 車椅子・車椅子付属品

床ずれ  
防止用具

体位  
変換器

認知症  
老人徘徊  
感知機器

手すり

歩行  
補助杖

歩行者

車椅子・  
車椅子  
付属品

スロープ

移動用  
リフト・  
つり具

介護保険  
購入  
対象品

販売品

情報

## 自走型 MEF-22/20

専用クッション厚:3cm



機能充実でコンパクト。  
体格や症状の変化に合わせて  
座幅や座面高を工具1本で  
調整できます。自走型。

1 15.5 kg

2 15.2 kg

①22インチ  
②20インチ

①6インチ  
②5インチ



スリム スイング アウト ウイング モジュール テンション 式 肘高調整 ノーバンク タイヤ 低座面 仕様 ※20のみ

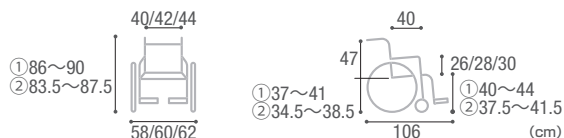

| メーカー品番  | 月額利用者負担(非課税) | レンタル料(非課税) |
|---------|--------------|------------|
| ①MEF-22 | 1割 ¥700      | 2割 ¥1,400  |
| ②MEF-20 |              |            |

●折りたたみ時のサイズ

- ①全長 77cm×全幅 34cm×全高 65~69cm ㊦121959
- ②全長 74.5cm×全幅 34cm×全高 62.5~66.5cm ㊦121961

## 介助型 MEF-16/14

専用クッション厚:3cm



簡単モジュール、機能充実の  
コンパクト車いす介助型。  
メンテナンスフリーの  
ノーバンクタイヤ標準装備。

1 14.2 kg

2 14.0 kg

①16インチ  
②14インチ

①6インチ  
②5インチ



スリム スイング アウト ウイング モジュール テンション 式 肘高調整 ノーバンク タイヤ 低座面 仕様 ※14のみ

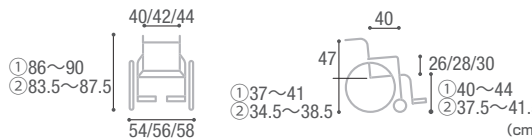

| メーカー品番  | 月額利用者負担(非課税) | レンタル料(非課税) |
|---------|--------------|------------|
| ①MEF-16 | 1割 ¥700      | 2割 ¥1,400  |
| ②MEF-14 |              |            |

●折りたたみ時のサイズ

- ①全長 72.5cm×全幅 29cm×全高 65~69cm ㊦121960
- ②全長 72.5cm×全幅 29cm×全高 62.5~66.5cm ㊦121962

## MEF-22/20・MEF-16/14の主な装備

■スライド延長ブレーキ レバーが伸縮するので車いす使用時にじゃまになりません。



## 自走型 SKT-1000

専用クッション厚:6cm



機能充実のモジュール車いす。  
自走型。全幅53~57cm  
(シート幅40~44cm)、  
室内の狭い所もスイスイ移動。

17.9 kg

22インチ

6インチ

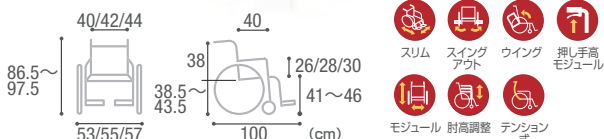

スリム スイング アウト ウイング 押し手高 モジュール 肘高調整 テンション 式

| メーカー品番   | 月額利用者負担(非課税) | レンタル料(非課税) |
|----------|--------------|------------|
| SKT-1000 | 1割 ¥674      | 2割 ¥1,348  |
|          |              | ¥6,740     |

●折りたたみ時のサイズ/全長 75cm×全幅 32cm×全高 66.5~71.5cm ㊦113941

※利用者負担は利用者様によって上記と異なる場合があります。

## 介助型 SKT-2000

専用クッション厚:6cm



コンパクトモジュール車いす。  
介助型。お尻の前滑りを防ぎ、  
足こぎ走行に適した  
パッド付クッション仕様。

16.3 kg

14インチ

6インチ

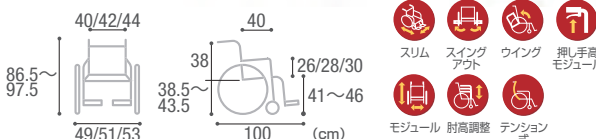

スリム スイング アウト ウイング 押し手高 モジュール 肘高調整 テンション 式

| メーカー品番   | 月額利用者負担(非課税) | レンタル料(非課税) |
|----------|--------------|------------|
| SKT-2000 | 1割 ¥674      | 2割 ¥1,348  |
|          |              | ¥6,740     |

●折りたたみ時のサイズ/全長 66cm×全幅 27cm×全高 66.5~71.5cm ㊦113986

税込価格で表記しています。(非課税 ※非課税 と表記のない商品に限る) 単位:CM  
 サービスコード/車椅子 介護給付:171001 予防給付:671001/車椅子付属品 介護給付:171002 予防給付:671002

ベッド・  
ベッド  
付属品

床ずれ  
防止用具

体位  
変換器

認知症  
老人徘徊  
感知機器

手すり

歩行  
補助杖

歩行者

車椅子・  
車椅子  
付属品

スロープ

移動用  
リフト・  
つり具

介護保険  
購入  
対象品

販売品

情報

自走型 SKT-5



立体成型のオーバーフェンダーは走行中の汚れの巻き上げ防止だけでなく、車輪に手を挟むのも防ぎます。



コンパクトな上6輪車なので、廊下の角などの狭い住居内もスイスイ通れます。

15.2 kg

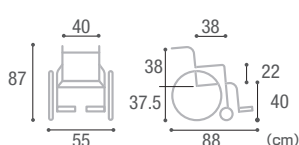

| メーカー品番 | 月額利用者負担(非課税) |      | レンタル料(非課税) |        |
|--------|--------------|------|------------|--------|
| SKT-5  | 1割           | ¥600 | 2割 ¥1,200  | ¥6,000 |

●折りたたみ時のサイズ/全長 73.5cm×全幅 28.5cm×全高 64cm  
 ◎1784

介助型 SKT-6



後方についた可動式のキャストが本体をしっかりと支えます。本体をしっかり支え、後方への転倒を防ぎます。



在宅向きで、狭い廊下の角など曲がりにくかった所でも簡単に切返しができます。

14.7 kg

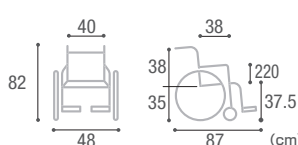

| メーカー品番 | 月額利用者負担(非課税) |      | レンタル料(非課税) |        |
|--------|--------------|------|------------|--------|
| SKT-6  | 1割           | ¥704 | 2割 ¥1,408  | ¥7,040 |

●折りたたみ時のサイズ/全長 69cm×全幅 23cm×全高 62cm  
 ◎353

自走型 SKT-500



手押しハンドルを内側にたためて収納。全長がよりコンパクトに！車いすを押す時もハンドルが握りやすく、とても便利です。



抜群の小回り！全長80.5cmのコンパクト6輪車いす。

18.0 kg

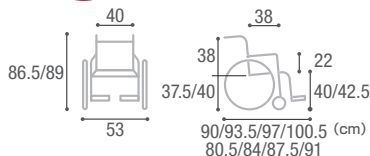

| メーカー品番  | 月額利用者負担(非課税) |      | レンタル料(非課税) |        |
|---------|--------------|------|------------|--------|
| SKT-500 | 1割           | ¥600 | 2割 ¥1,200  | ¥6,000 |

●折りたたみ時のサイズ/全長 70cm×全幅 28.5cm×全高 63/65.5cm  
 ◎122799

介助型 SKT-600



左右独立して、フット・レッグサポートの角度調節ができます。(0~22.5度、4段階)



主輪14インチハイポリマータイヤ、回転手押しハンドル、反射板付き主輪、取外しできる背ポケット

17.5 kg

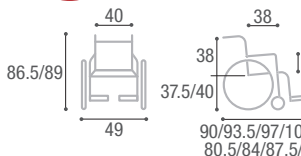

| メーカー品番  | 月額利用者負担(非課税) |      | レンタル料(非課税) |        |
|---------|--------------|------|------------|--------|
| SKT-600 | 1割           | ¥600 | 2割 ¥1,200  | ¥6,000 |

●折りたたみ時のサイズ/全長70cm×全幅 24.5cm×全高 63/65.5cm  
 ◎122184

▲各部の調整は必ずニックの福祉用具専門相談員立ち合いのもとでお願いします。

ベッド・  
ベッド  
付属品



# 車椅子・車椅子付属品

床ずれ  
防止用具

体位  
変換器

認知症  
老人徘徊  
感知機器

手すり

歩行  
補助杖

歩行者

車椅子・  
車椅子  
付属品

スロープ

移動用  
リフト・  
つり具

介護保険  
購入  
対象品

販売品

情報

## 自走型 SKT-400B(とまっティシリーズ)

専用クッション厚:4cm



スレンダー車いす「スキット」に  
ノンバックブレーキシステム搭載。  
自走型。

18.1  
kg

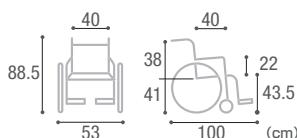

| メーカー品番   | 月額利用者負担(非課税)      | レンタル料(非課税) |
|----------|-------------------|------------|
| SKT-400B | 1割 ¥700 2割 ¥1,400 | ¥7,000     |

●折りたたみ時のサイズ/全長 72.5cm×全幅 33cm×全高 68cm  
◎114213

## 介助型 SKT-200B(とまっティシリーズ)

専用クッション厚:4cm



スレンダー車いす「スキット」に  
ノンバックブレーキシステム搭載。  
介助型。

16.6  
kg

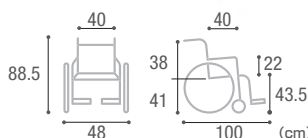

| メーカー品番   | 月額利用者負担(非課税)      | レンタル料(非課税) |
|----------|-------------------|------------|
| SKT-200B | 1割 ¥700 2割 ¥1,400 | ¥7,000     |

●折りたたみ時のサイズ/全長 64cm×全幅 26cm×全高 68cm  
◎114304

## 自走型 MBY-41B(とまっティシリーズ)

専用クッション厚:4cm



ノンバックブレーキシステム仕様。  
足こぎに便利な低座面タイプ。

16.6  
kg

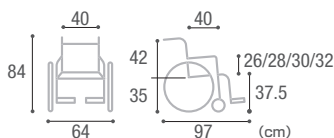

| メーカー品番  | 月額利用者負担(非課税)      | レンタル料(非課税) |
|---------|-------------------|------------|
| MBY-41B | 1割 ¥500 2割 ¥1,000 | ¥5,000     |

●折りたたみ時のサイズ/全長 95cm×全幅 38cm×全高 69cm  
◎113798

## 自走型 MBY-47B(とまっティシリーズ)

専用クッション厚:0cm



ノンバックブレーキシステム仕様。  
専用クッション標準装備。

16.7  
kg

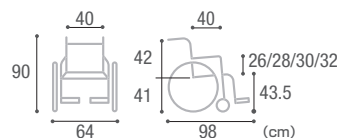

| メーカー品番  | 月額利用者負担(非課税)      | レンタル料(非課税) |
|---------|-------------------|------------|
| MBY-47B | 1割 ¥500 2割 ¥1,000 | ¥5,000     |

●折りたたみ時のサイズ/全長 96cm×全幅 38cm×全高 75cm  
◎113778

▲各部の調整は必ずニックの福祉用具専門相談員立ち合いのもとでお願いします。

税込価格で表記しています。( **非課税** ※非課税 と表記のない商品に限る) **単位:CM**  
 サービスコード/車椅子 介護給付:171001 予防給付:671001 /車椅子付属品 介護給付:171002 予防給付:671002

ベッド・  
 ベッド  
 付属品

床ずれ  
 防止用具

体位  
 変換器

認知症  
 老人徘徊  
 感知機器

手すり

歩行  
 補助杖

歩行者

車椅子・  
 車椅子  
 付属品

スロープ

移動用  
 リフト・  
 つり具

介護保険  
 購入  
 対象品

販売品

情報

**自走型 MBY41B SW(とまっティシリーズ)**

**自走型 MBY41 RB(とまっティシリーズ)**



**17.7**  
kg

**18.2**  
kg

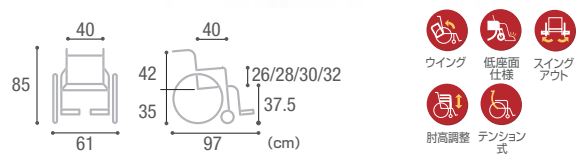
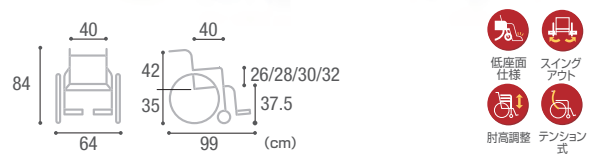

| メーカー品番    | 月額利用者負担(非課税)      | レンタル料(非課税) |
|-----------|-------------------|------------|
| MBY41B SW | 1割 ¥600 2割 ¥1,200 | ¥6,000     |

| メーカー品番   | 月額利用者負担(非課税)      | レンタル料(非課税) |
|----------|-------------------|------------|
| MBY-41RB | 1割 ¥678 2割 ¥1,356 | ¥6,780     |

●折りたたみ時のサイズ/全長 73cm×全幅 38cm×全高 69cm  
 ◎128075

●折りたたみ時のサイズ/全長 74cm×全幅 35cm×全高 63cm  
 ◎127368

**とまっティシリーズの主な装備**

■ロックンブレーキ



従来はタイヤに対して点で押し付けて停止するタイプでしたが、ロックンブレーキは面で押し付けてタイヤをがっちりホールド。制動力が大幅に向上。空気圧の低いタイヤでもしっかり停止します。

■サーボブレーキ



コンパクトで音鳴りが少なく制動力の高いブレーキ。

■高さ調整式アームサポート



ご利用される方に合わせて、アームサポートの高さを調整できます。

■ブレーキのかけ忘れを防いで転倒を防止



座るとブレーキ解除。 立つとブレーキ作動。  
 使用者が車いすから立ち上がるとノンバックブレーキシステムが作動、万が一駐車用ブレーキをかけ忘れて車いすに乗り降りした際でも車いすの後方移動を抑え、後方への転倒事故の防止や被害の軽減を行います。

■ノンバックブレーキシステムの構造



①着座状態  
 座ると座面裏中央部のローラーが押されて、車いす下部のブレーキユニットが解除されます。

②-③退座状態  
 座面裏中央部のローラーが元の位置に戻り、ブレーキが作動します。

※車いすに乗り降りする時は駐車用ブレーキを必ずかけましょう。

▲各部の調整は必ずニックの福祉用具専門相談員立ち合いのもとでお願いします。

ベッド・  
ベッド  
付属品



# 車椅子・車椅子付属品

床ずれ  
防止用具

体位  
変換器

認知症  
老人徘徊  
感知機器

手すり

歩行  
補助杖

歩行者

車椅子・  
車椅子  
付属品

スロープ

移動用  
リフト・  
つり具

介護保険  
購入  
対象品

販売品

情報

## 自走型 ケアフィットウイング 自走型

専用クッション厚:前)8~(後)6cm



20インチ

6インチ

16.0  
kg

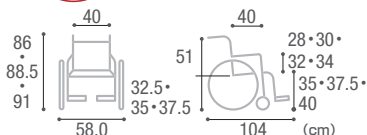

3Dフレーム・サポートベルト

背や腰のサポートベルトや  
3Dフレームで小柄な方や  
円背の方にもやさしくフィット。  
漕ぎやすい  
フィットグリップハンドルリム装備。



| メーカー品番   | 月額利用者負担(非課税)      | レンタル料(非課税) |
|----------|-------------------|------------|
| MC-WF003 | 1割 ¥600 2割 ¥1,200 | ¥6,000     |

●折りたたみ時のサイズ/全長 73.5cm×全幅 29cm×全高 62・64.5・67cm  
①122236

## 介助型 ケアフィットウイング 介助型

専用クッション厚:前)8~(後)6cm



14インチ

6インチ

14.8  
kg

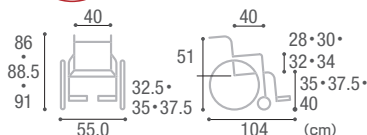

パッド付き座クッション

座クッション裏の取り外し可能な  
パッドやアームの高さ調整機能で  
より快適に。  
伸縮ブレイクレバー標準装備。



| メーカー品番   | 月額利用者負担(非課税)      | レンタル料(非課税) |
|----------|-------------------|------------|
| MC-WF004 | 1割 ¥600 2割 ¥1,200 | ¥6,000     |

●折りたたみ時のサイズ/全長 70.5cm×全幅 26cm×全高 62・64.5・67cm  
①122237

## 自走型 ケアフィットプラス 自走型

専用クッション厚:6cm



20インチ

6インチ

14.23  
kg

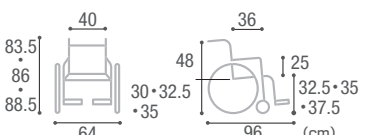

ワンフィットベルト

ワンフィットベルトと  
エラストックウェビングベルトの  
組み合わせでご利用者の  
背中をやさしくサポート。



| メーカー品番   | 月額利用者負担(非課税)    | レンタル料(非課税) |
|----------|-----------------|------------|
| MC-WF001 | 1割 ¥300 2割 ¥600 | ¥3,000     |

●折りたたみ時のサイズ/全長 91cm×全幅 31cm×全高 60・62.5・65cm  
①113934

## 介助型 ケアフィットプラス 介助型

専用クッション厚:6cm



16インチ

6インチ

12.9  
kg

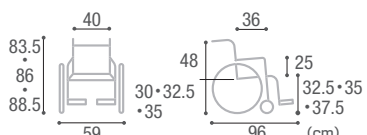

エラストック  
ウェビングベルト

ご利用者に合わせて  
座面高が調整できます。



| メーカー品番   | 月額利用者負担(非課税)    | レンタル料(非課税) |
|----------|-----------------|------------|
| MC-WF002 | 1割 ¥300 2割 ¥600 | ¥3,000     |

●折りたたみ時のサイズ/全長 85cm×全幅 27cm×全高 60・62.5・65cm  
①114581

※利用者負担は利用者様によって上記と異なる場合があります。



税込価格で表記しています。(非課税 ※非課税 と表記のない商品に限る) 単位:CM  
 サービスコード/車椅子 介護給付:171001 予防給付:671001/車椅子付属品 介護給付:171002 予防給付:671002

ベッド・  
ベッド  
付属品

床ずれ  
防止用具

体位  
変換器

認知症  
老人徘徊  
感知機器

手すり

歩行  
補助杖

歩行者

車椅子・  
車椅子  
付属品

スロープ

移動用  
リフト・  
つり具

介護保険  
購入  
対象品

販売品

情報

自走型 ラクーネ2



車いす+  
トランスファーボード

身体を持ち上げなくても  
横からの移乗が簡単な車いす。

20.5  
kg



| メーカー品番 | 月額利用者負担(非課税)      | レンタル料(非課税) |
|--------|-------------------|------------|
| LK-2   | 1割 ¥700 2割 ¥1,400 | ¥7,000     |

●折りたたみ時のサイズ/全長 75cm×1×全幅 38.5cm×全高78cm  
 ◎374

介助型 ラクーネ3



足踏み連動式駐車ブレーキ

ラクローネシリーズの介助型。  
足踏みブレーキや  
座高調整機能もプラス。

15.0  
kg

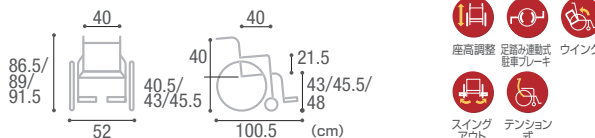

| メーカー品番 | 月額利用者負担(非課税)      | レンタル料(非課税) |
|--------|-------------------|------------|
| LK-3   | 1割 ¥600 2割 ¥1,200 | ¥6,000     |

●折りたたみ時のサイズ/全長 65.2cm×1×全幅 25cm×全高67/69.5/72cm  
 ◎111898

自走型 KJP-4

専用クッション厚:6cm



「耐荷重130kg」の  
ビッグサイズ車いす。

20.2  
kg

| ◎全高          | ◎前座高 | ◎後座高 | ◎背シート高     | ◎折りたたみ全高     |
|--------------|------|------|------------|--------------|
| 96/98.5/101  | 49.5 | 47   | 43/45.5/48 | 96/98.5/101  |
| 93.5/96/98.5 | 47   | 44.5 | 43/45.5/48 | 93.5/96/98.5 |

(cm)

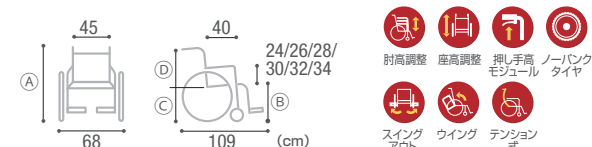

| メーカー品番 | 月額利用者負担(非課税)      | レンタル料(非課税) |
|--------|-------------------|------------|
| KJP-4  | 1割 ¥800 2割 ¥1,600 | ¥8,000     |

●折りたたみ時のサイズ/全長 81cm×全幅 38cm×全高◎  
 ◎344

自走型 KJP-5

専用クッション厚:6cm



前後ブレーキ (伸縮延長レバー付き)

「耐荷重130kg」の  
ビッグサイズ車いす。  
シート幅と座面高の調整を  
工具1本で簡単にできます。

21.0  
kg

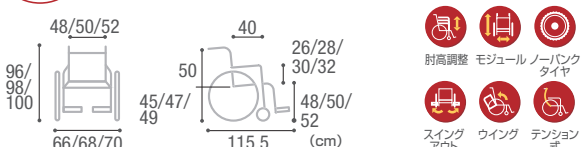

| メーカー品番 | 月額利用者負担(非課税)      | レンタル料(非課税) |
|--------|-------------------|------------|
| KJP-5  | 1割 ¥800 2割 ¥1,600 | ¥8,000     |

●折りたたみ時のサイズ/全長 84.5cm×全幅 34cm×全高75/77/79cm  
 ◎122892

▲各部の調整は必ずニックの福祉用具専門相談員立ち合いのもとでお願いします。

ベッド・  
ベッド  
付属品



# 車椅子・車椅子付属品

床ずれ  
防止用具

体位  
変換器

認知症  
老人徘徊  
感知機器

手すり

歩行  
補助杖

歩行者

車椅子・  
車椅子  
付属品

スロープ

移動用  
リフト・  
つり具

介護保険  
購入  
対象品

販売品

情報

## 自走型 JTN-1

12.7  
kg



22インチ

6インチ

清潔なサンタリー車いすのスタンダードモデル。シンプルな機能のみを装備した車いす。

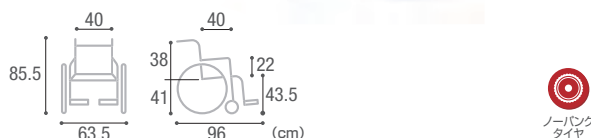

| メーカー品番 | 月額利用者負担(非課税) |      | レンタル料(非課税)     |
|--------|--------------|------|----------------|
| JTN-1  | 1割           | ¥300 | 2割 ¥600 ¥3,000 |

●折りたたみ時のサイズ/全長 94cm×全幅 33.5cm×全高 66.5cm  
◎128147

## 介助型 JTN-2

11.2  
kg



16インチ

6インチ

清潔なサンタリー車いすのスタンダードモデル。シンプルな機能のみを装備した車いす。



| メーカー品番 | 月額利用者負担(非課税) |      | レンタル料(非課税)     |
|--------|--------------|------|----------------|
| JTN-2  | 1割           | ¥300 | 2割 ¥600 ¥3,000 |

●折りたたみ時のサイズ/全長 83cm×全幅 27cm×全高 68.5cm  
◎128148

## 自走型 JTN-3

14.2  
kg



22インチ

6インチ

ベッドなどにより近づき、スムーズに移乗ができる清潔なサンタリー車いすのウイング・スイングアウト仕様。

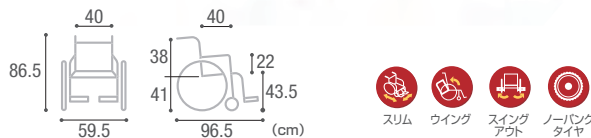

| メーカー品番 | 月額利用者負担(非課税) |      | レンタル料(非課税)     |
|--------|--------------|------|----------------|
| JTN-3  | 1割           | ¥400 | 2割 ¥800 ¥4,000 |

●折りたたみ時のサイズ/全長 72.5cm×全幅 33.5cm×全高 66.5cm  
◎128149

## 介助型 JTN-4

12.7  
kg



16インチ

6インチ

ベッドなどにより近づき、スムーズに移乗ができる清潔なサンタリー車いすのウイング・スイングアウト仕様。

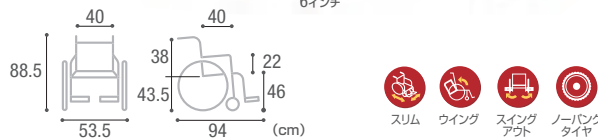

| メーカー品番 | 月額利用者負担(非課税) |      | レンタル料(非課税)     |
|--------|--------------|------|----------------|
| JTN-4  | 1割           | ¥400 | 2割 ¥800 ¥4,000 |

●折りたたみ時のサイズ/全長 65cm×全幅 25cm×全高 69cm  
◎128150

※利用者負担は利用者様によって上記と異なる場合があります。

税込価格で表記しています。( **非課税** ※非課税 と表記のない商品に限る) **単位:CM**  
 サービスコード/車椅子 介護給付:171001 予防給付:671001/車椅子付属品 介護給付:171002 予防給付:671002

ベッド・  
ベッド  
付属品

床ずれ  
防止用具

体位  
変換器

認知症  
老人徘徊  
感知機器

手すり

歩行  
補助杖

歩行器

車椅子・  
車椅子  
付属品

スロープ

移動用  
リフト・  
つり具

介護保険  
購入  
対象品

販売品

情報

**介助型 AFP-16/ 自走型 22**

専用クッション厚:8cm



体格・症状の変化に合わせて簡単調整。  
モジュール機能でより快適に。

① 15.8 kg  
② 17.1 kg

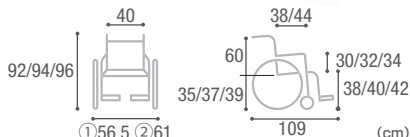

| メーカー品番  | 月額利用者負担(非課税) | レンタル料(非課税) |
|---------|--------------|------------|
| ①AFP-16 | 1割 ¥720      | 2割 ¥1,440  |
| ②AFP-22 |              |            |
|         |              | ¥7,200     |

●折りたたみ時のサイズ

- ①全長 77cm×全幅 31cm×全高 67~71cm ①128928
- ②全長 77cm×全幅 37cm×全高 67~71cm ①128927

**介助型 AFS-16/ 自走型 22**

専用クッション厚:8cm



日々快適に過ごしたいから。  
エアフィットのエアフィットのスタンダードタイプ。

① 13.4 kg  
② 14.9 kg

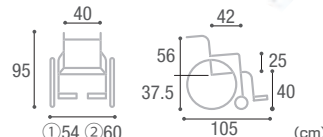

| メーカー品番  | 月額利用者負担(非課税) | レンタル料(非課税) |
|---------|--------------|------------|
| ①AFS-16 | 1割 ¥600      | 2割 ¥1,200  |
| ②AFS-22 |              |            |
|         |              | ¥6,000     |

●折りたたみ時のサイズ

- ①全長 68cm×全幅 28.5cm×全高 67cm ①128926
- ②全長 73cm×全幅 32.5cm×全高 67cm ①128925

**介助型 SKT-7**

19.0 kg



ティルト角度 0~30°

ティルト仕様で全幅が  
わずか480mmとコンパクト。  
狭い場所でも座面角度を  
調整してゆったり楽に座れます。

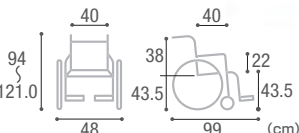

| メーカー品番 | 月額利用者負担(非課税) | レンタル料(非課税) |
|--------|--------------|------------|
| SKT-7  | 1割 ¥800      | 2割 ¥1,600  |
|        |              | ¥8,000     |

●折りたたみ時のサイズ/全長 72cm×全幅 32cm×全高 70cm  
①364

**介助型 SKT-8**

22.6 kg



ティルト角度 0~20°、  
リクライニング角度 90~110°

コンパクトで多機能なティルト&リクライニング  
車いす。ティルト機能だけでは  
姿勢保持が困難な場合に  
背角度調整機能が有効です。

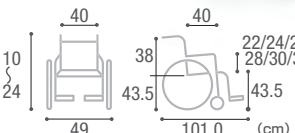

| メーカー品番 | 月額利用者負担(非課税) | レンタル料(非課税) |
|--------|--------------|------------|
| SKT-8  | 1割 ¥900      | 2割 ¥1,800  |
|        |              | ¥9,000     |

●折りたたみ時のサイズ/全長 78cm×全幅 32cm×全高 71cm  
①1785

▲各部の調整は必ずニックの福祉用具専門相談員立ち合いのもとでお願いします。

ベッド・  
ベッド  
付属品



# 車椅子・車椅子付属品

床ずれ  
防止用具

体位  
変換器

認知症  
老人徘徊  
感知機器

手すり

歩行  
補助杖

歩行者

車椅子・  
車椅子  
付属品

スロープ

移動用  
リフト・  
つり具

介護保険  
購入  
対象品

販売品

情報

## 介助型 SKR-8



24.2 kg

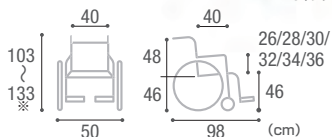

- スリム
- テイルト
- リクライニング
- ウイング
- スイングアウト
- 肘高調整
- ノーパンクタイヤ

| メーカー品番 | 月額利用者負担(非課税)        | レンタル料(非課税) |
|--------|---------------------|------------|
| SKR-8  | 1割 ¥800 / 2割 ¥1,600 | ¥8,000     |

●折りたたみ時のサイズ/全長 74cm×全幅 32cm×全高 73.5cm  
◎R000000585 ※ヘッドサポートを含めた寸法

業界初！テイルト・リクライニング機能を備えた6輪車です。従来の4輪車いすと同等の安定性を保ちながら、軽快な小回りが行えます。

テイルト・リクライニング機能を組み合わせて姿勢保持を有効にします。



※写真中の➡は体重のかかる量と方向(体圧分散)

### SKR-8の主な装備

小さい回転半径 58cm

コーナー幅 65cm以上

ホイールベースを短くした事により回転半径も小さくする事ができ、室内の狭い場所も簡単に移動できます。

狭い廊下の角など曲がりにくい場所でも、簡単に切り返しができます。

※ただし、テイルト・リクライニングをしていない状態。

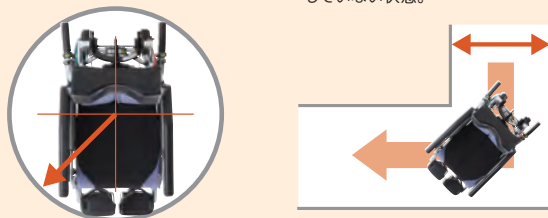

## 介助型 NK-LAB



22.8 kg

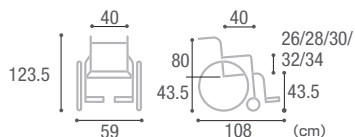

- スイングアウト
- ウイング
- 足踏み連動式駐車ブレーキ
- リクライニング
- テイルト
- テンション式
- 肘高調整
- ノーパンクタイヤ

| メーカー品番 | 月額利用者負担(非課税)        | レンタル料(非課税) |
|--------|---------------------|------------|
| NK-LAB | 1割 ¥700 / 2割 ¥1,400 | ¥7,000     |

●折りたたみ時のサイズ/全長 92cm×全幅 37.5cm×全高 73cm  
◎I26983

介助者の腰への負担を軽減する足踏み連動式駐車ブレーキ付。快適にお使いいただける機能も満載です。

### NK-LABの主な装備



テイルト機能



リクライニング機能



平面マクラ



高さ調整式アームサポート



足踏み連動式駐車ブレーキ/転倒防止バー



テンション調整式クッションシート

※利用者負担は利用者様によって上記と異なる場合があります。

税込価格で表記しています。( **非課税** ※非課税 と表記のない商品に限る) **単位:CM**  
 サービスコード/車椅子 介護給付:171001 予防給付:671001/車椅子付属品 介護給付:171002 予防給付:671002

ベッド・  
 ベッド  
 付属品

床ずれ  
 防止用具

体位  
 変換器

認知症  
 老人徘徊  
 感知機器

手すり

歩行  
 補助杖

歩行者

車椅子・  
 車椅子  
 付属品

スロープ

移動用  
 リフト・  
 つり具

介護保険  
 購入  
 対象品

販売品

情報

**介助型 TRC-3DX**

専用クッション厚:6cm

24.5  
 kg

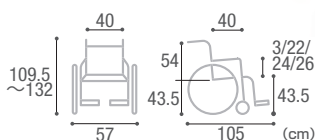

- スイングアウト
- ウイング
- 足踏み電動式駆動パルス
- リクライニング
- テイルト
- 肘高調整

| メーカー品番  | 月額利用者負担(非課税)      | レンタル料(非課税) |
|---------|-------------------|------------|
| TRC-3DX | 1割 ¥900 2割 ¥1,800 | ¥9,000     |

●折りたたみ時のサイズ/全長 80.5cm×全幅 36cm×全高 67.5cm  
 ◎122165

コンパクトで多機能なテイルト&リクライニング車いす  
 TRシリーズの決定版! 操作がよりカンタン・安心に。  
 長時間の座位姿勢がより安全・  
 快適に保つことができます。

●テイルト & リクライニング

リクライニングで背角度調整を行い座位保持を有効にするるとともに、  
 テイルトで前スレの予防と耐圧分散を実現。褥瘡予防、介助量の軽減が  
 期待できます。

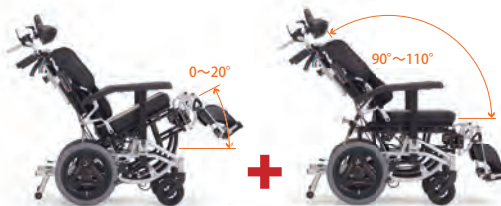

テイルト機能

おしり、太ももにかかる  
 体重を背中や腰に分散さ  
 せることができます。前  
 ずれ防止にもなります。

リクライニング機能

背もたれの角度を自在に  
 調整し、座位保持を有効  
 にします。



テイルト機能 + リクライニング機能

ゆったりとくつろぎたい時、障がいによって  
 姿勢の変換が必要な方や、障がいによるバラ  
 ンス機能の低下をサポートします。

**介助型 グランドフリッチャー・ユニ\_シルバーパッケージ**

27.2  
 kg

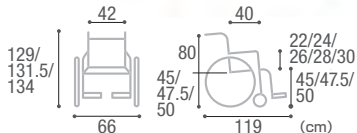

- テンション式 肘高調整
- 座高調整
- 押し手高モジュール
- スイングアウト
- エレベーター
- ウイング
- リクライニング
- テイルト

| メーカー品番   | 月額利用者負担(非課税)        | レンタル料(非課税) |
|----------|---------------------|------------|
| GF-Unisp | 1割 ¥1,200 2割 ¥2,400 | ¥12,000    |

●折りたたみ時のサイズ/全長 93.5cm×全幅 41cm×全高 80/82.5/85cm  
 ◎333

長時間ゆったりリラックスできる、  
 テイルト・リクライニング式  
 モジュール車いす。

●グランドフリッチャー・ユニ\_シルバーパッケージの主な装備

■テイルト機能(レバー色/●オレンジ)



■リクライニング機能(レバー色/●グリーン)

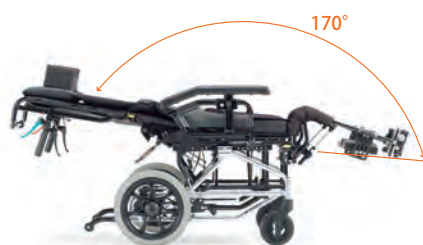

■マルチエルゴ  
 エレベーター



■高さ調整  
 グリップ

⚠ 各部の調整は必ずニックの福祉用具専門相談員立ち合いのもとでお願いします。

ベッド・  
ベッド  
付属品



# 車椅子・車椅子付属品

床ずれ  
防止用具

体位  
変換器

認知症  
老人徘徊  
感知機器

手すり

歩行  
補助杖

歩行器

車椅子・  
車椅子  
付属品

スロープ

移動用  
リフト・  
つり具

介護保険  
購入  
対象品

販売品

情報

## 介助型 CRT-WR

専用クッション厚:3.5cm



ティルト&リクライニング機能のほか  
足踏み駐車ブレーキなど  
多彩な機能付きで  
重量16.8kg!



16.8  
kg

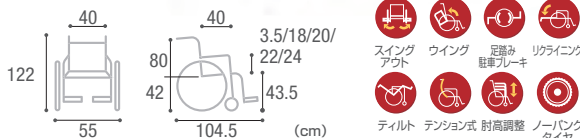

| メーカー品番 | 月額利用者負担(非課税)      | レンタル料(非課税) |
|--------|-------------------|------------|
| CRT-WR | 1割 ¥900 2割 ¥1,800 | ¥9,000     |

●折りたたみ時のサイズ/全長 92cm×全幅 31cm×全高 78cm  
◎127013

## CRT-WRの主な装備



エアークッション(CRT-WR専用)



足踏み駐車ブレーキ/  
転倒防止バー



スライド格納式  
アームサポート

## 介助型 NEXTROLLER®\_spII

新発想!  
座面昇降型リクライニング式車椅子



24  
kg

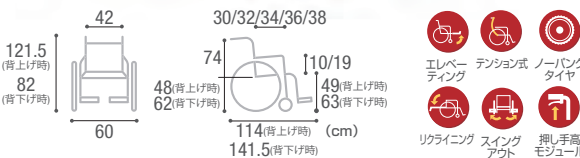

| メーカー品番          | 月額利用者負担(非課税)        | レンタル料(非課税) |
|-----------------|---------------------|------------|
| NEXTROLLER-spII | 1割 ¥1,148 2割 ¥2,296 | ¥11,480    |

◎376

## NEXTROLLER®\_spIIの主な装備



### 可倒式ショルダーサポート

搭乗者の上体を包み込み、安定した姿勢を保持できるショルダーサポート。ベッドなどへの移乗時には後方へ倒せるので、乗せ降ろしの邪魔になりません。



### フットブレーキ(リンク式)

側方・前方からはレバーで、後方からはペダルによりブレーキ操作ができます。ポンペ架との併用も可能です。

※利用者負担は利用者様によって上記と異なる場合があります。

税込価格で表記しています。( **非課税** ※非課税 と表記のない商品に限る) **単位:CM**

サービスコード/車椅子 介護給付:171001 予防給付:671001 /車椅子付属品 介護給付:171002 予防給付:671002

ベッド・  
ベッド  
付属品床ずれ  
防止用具体位  
変換器認知症  
老人徘徊  
感知機器

手すり

歩行  
補助杖

歩行器

車椅子・  
車椅子  
付属品

スロープ

移動用  
リフト・  
つり具介護保険  
購入  
対象品

販売品

情報

**介助型** ミライト・ウイング CRT-ES-4

## ■ グリッププッシュ式



介助者の歩行速度に合わせた快適な走行が可能で「グリッププッシュ式」のE-サポート車いす。快適装備を充実させたハイグレードモデル。

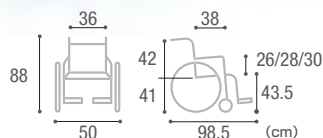

| メーカー品番   | 月額利用者負担(非課税) |    | レンタル料(非課税)      |
|----------|--------------|----|-----------------|
| CRT-ES-4 | 1割           | 2割 | ¥20,000         |
|          |              |    | ¥2,000 / ¥4,000 |

●折りたたみ時のサイズ/全長 69cm×全幅 31cm×全高 70.5cm  
●1回の充電時の連続走行距離/約11.5km ●充電時間/約6時間  
◎R000000430

## CRT-ES-4の主な装備

軽量かつコンパクトな設計で、移動や持ち運び、収納も手軽に行えます。

**重量17.7kg**※1。従来の電動車いすの約半分の重さ。※1 バッテリーを含めた重量です。  
高齢者や体力に制限のある方でも比較的容易に持ち運べる超軽量の電動車いすです。

コンパクトに折りたためるので、車のトランクや収納スペースへの収納が簡単です。

**全幅500mm**。従来の車いす(約600mm)と比べて非常にコンパクトです。

上り坂や急勾配のスロープも、楽に上ります。

最大登坂角度が14° = あまり力を必要としないため、高齢者や体力に制限のある方でも、楽に坂を上りきることができます。



上り坂

狭い場所でも小回りが利き、スムーズに移動。

最小回転半径は73cmと非常に小さいため、スーパーや病院などの狭い場所や混雑した場所での移動や回転が容易です。



## グリッププッシュ



グリップ部分を握り、介助者の前進後進に合わせてグリップが前後に押し引きすることで車いすを操作します。

## バッテリーユニット / 専用充電器



超軽量のリチウムイオンバッテリーを採用。バッテリー単体で移動ができるため、どこでも充電ができます。

▲各部の調整は必ずニックの福祉用具専門相談員立ち合いのもとでお願いします。

**電動型 C+walks**

自分一人の力で歩けるものの、  
日常生活の中で長距離・長時間の歩行に困難を  
感じている方々をサポート。

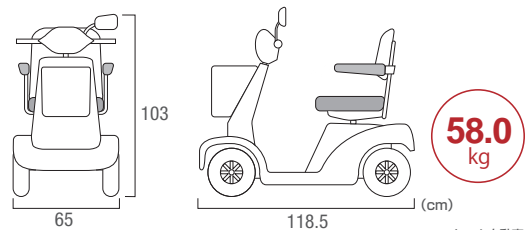

狭い場所での移動でも  
小回りが利くスムーズな走り。  
[最小回転半径0.95m]  
また、後輪の2つのモーターで  
坂道もゆとりをもって  
走行できます。  
[実用登降坂角度10°]

**58.0**  
kg

トヨタ自動車

| メーカー品番 | 月額利用者負担(非課税) | レンタル料(非課税) |
|--------|--------------|------------|
| SH01   | 1割           | 2割         |

●1回の充電時の連続走行距離/約12km ●充電時間/約2.5時間  
①R000000265

**C+walksの主な装備****さまざまなシーンに合わせた、充実の安心サポート**

坂道を降りる際や大きくハンドルを切るとき、また、センサーが障害物を探知<sup>\*1</sup>すると自動的に減速をサポート。C+walksには、トヨタならではの安心装備が充実しています。

\*1 Safety supportに標準装備



専用充電器(左)にて  
充電中のリチウムイオン  
バッテリー

**●降坂時と旋回時には、自動的に減速**

坂道の昇り降りが安心してできるよう、急斜面に入るとお知らせ。坂道を降りる際に速度が早いと、自動で減速を支援します。また、カーブなどでハンドルを切る角度が大きい時も自動的に速度を抑えます。

**●誤発信防止に対応した、アクセルレバー配置**

操作ミスによる誤発信を防ぐため、アクセルレバーはハンドルの上面から隠して設置。意識して押さない限り、発進できません。

**●人や物を検知すると、自動的に減速**

走っているとき、周辺検知センサーが障害物を検知すると、音とパネルのマークで警告、速度を約2km/hまで自動的に減速するよう支援<sup>\*2</sup>。ハンドルを操作して障害物を回避するゆとりが生まれます。

\*2 障害物検知機能(Safety supportに標準装備)。人混みなどで止まって通行できなくなるためブレーキ機能(停止)は付いていません。

■安全運転を行う責任は運転者にあります。常に周囲の状況を把握し、安全運転に努めてください。

※利用者負担は利用者様によって上記と異なる場合があります。



税込価格で表記しています。( **非課税** ※非課税 と表記のない商品に限る) **単位:CM**  
 サービスコード/車椅子 介護給付:171001 予防給付:671001/車椅子付属品 介護給付:171002 予防給付:671002

ベッド・  
ベッド  
付属品

床ずれ  
防止用具

体位  
変換器

認知症  
老人徘徊  
感知機器

手すり

歩行  
補助杖

歩行器

車椅子・  
車椅子  
付属品

スロープ

移動用  
リフト・  
つり具

介護保険  
購入  
対象品

販売品

情報

## 電動型 WHILL Model CK2

外出時の利便性を高めた

”ご利用者様の暮らしを豊かにする”電動車いす。



10.4インチ

10インチ

52  
kg



スーパーや病院など、電動カートでは  
入れない場所でも、小回り機能でらく  
らく移動。



| メーカー品番          | 月額利用者負担(非課税)        | レンタル料(非課税) |
|-----------------|---------------------|------------|
| WHILL Model CK2 | 1割 ¥2,700 2割 ¥5,400 | ¥27,000    |

●1回の充電時の連続走行距離/最大18km ●充電時間/5時間  
 ©128246

### WHILL Model CK2の特徴

#### ■3つに分解



#### ■操作部

1~4段階までスピードの  
段階が選べます



#### ■バッテリーを外して充電可



⚠各部の調整は必ずニッポの福祉用具専門相談員立ち合いのもとでお願いします。

ベッド・  
ベッド  
付属品



# 車椅子・車椅子付属品

床ずれ  
防止用具

体位  
変換器

認知症  
老人徘徊  
感知機器

手すり

歩行  
補助杖

歩行器

車椅子・  
車椅子  
付属品

スロープ

移動用  
リフト・  
つり具

介護保険  
購入  
対象品

販売品

情報

## 電動型 JWアクティブプラス (介助操作部なし)



31.6 kg

車いす用電動ユニット「JWX-1PLUS+」を装着した軽量型電動車いす。

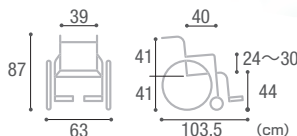

| メーカー品番        | 月額利用者負担(非課税)        | レンタル料(非課税) |
|---------------|---------------------|------------|
| JWAP (ニッケル水素) | 1割 ¥2,800 2割 ¥5,600 | ¥28,000    |

- 折りたたみ時のサイズ/全長 79cm×全幅 35cm×全高 77.4cm
- 1回の充電時の連続走行距離/15km ●充電時間/2.5~3時間
- ◎114344

## JWアクティブプラスの主な装備



折り畳みによりコンパクトな収納が可能



車などへの積載時、背折れ機構でさらにコンパクトな収納が可能



跳ね上げ式アームサポート、スイングアウト取り外し式フットレッグサポートで移乗がラクラク



レバーによる手動と電動の切り替え



## 電動型 タウニジョイエックスプラス



30.1 kg

使いやすさが特長のコンパクトな電動車いす。車いす専用電動ユニット「ジョイユニットXプラス」を装着。

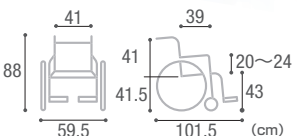

| メーカー品番           | 月額利用者負担(非課税)        | レンタル料(非課税) |
|------------------|---------------------|------------|
| TAUNIXP (ニッケル水素) | 1割 ¥2,792 2割 ¥5,584 | ¥27,920    |

- 折りたたみ時のサイズ/全長 75.2cm×全幅 34.2cm×全高 75.3cm
- 1回の充電時の連続走行距離/16km ●充電時間/約2.5~3時間
- ◎114346

## タウニジョイエックスプラスの主な装備



折り畳みによりコンパクトな収納が可能



車などへの積載時、背折れ機構でさらにコンパクトな収納が可能



操作部の取り外しが可能



移乗しやすい取り外し式フットレッグサポート



手動と電動の切り替えレバー

税込価格で表記しています。( **非課税** ※非課税 と表記のない商品に限る) **単位:CM**  
 サービスコード/車椅子 介護給付:171001 予防給付:671001 /車椅子付属品 介護給付:171002 予防給付:671002

ベッド・  
ベッド  
付属品

床ずれ  
防止用具

体位  
変換器

認知症  
老人徘徊  
感知機器

手すり

歩行  
補助杖

歩行者

車椅子・  
車椅子  
付属品

スロープ

移動用  
リフト・  
つり具

介護保険  
購入  
対象品

販売品

情報

**電動型** セニアカー(ET4DA型)



音声案内で安全をサポートします。

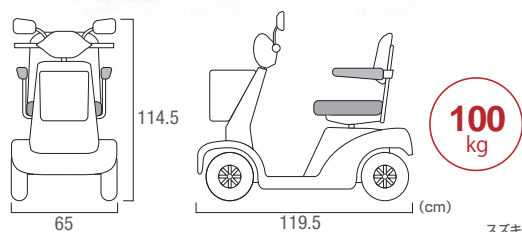

| メーカー品番 | 月額利用者負担(非課税)        | レンタル料(非課税) |
|--------|---------------------|------------|
| ET4DA型 | 1割 ¥2,300 2割 ¥4,600 | ¥23,000    |

●1回の充電時の連続走行距離/31km ●充電時間/2~12時間  
 ©R000000149

**電動型** 遊歩スマイルα



充実機能が満載の電動カートで笑顔あふれる毎日を!

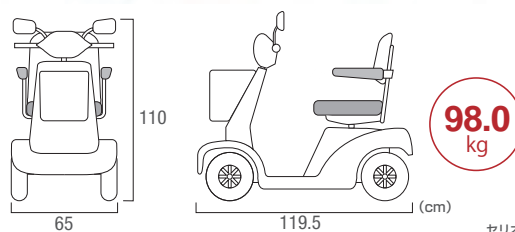

| メーカー品番 | 月額利用者負担(非課税)        | レンタル料(非課税) |
|--------|---------------------|------------|
| SBT41  | 1割 ¥2,450 2割 ¥4,900 | ¥24,500    |

●1回の充電時の連続走行距離/30km ●充電時間/約8時間  
 ©R000000147

**電動型** 遊歩スキップα



スマート&コンパクトな電動カート

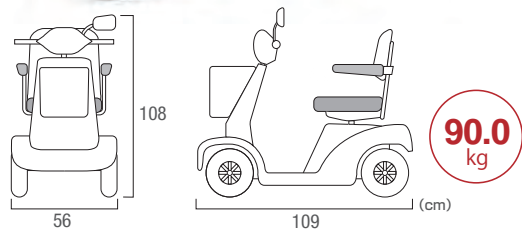

| メーカー品番 | 月額利用者負担(非課税)        | レンタル料(非課税) |
|--------|---------------------|------------|
| SH01   | 1割 ¥2,200 2割 ¥4,400 | ¥22,000    |

●1回の充電時の連続走行距離/24km ●充電時間/8~11時間  
 ©129029

**電動型** 遊歩フジ



毎日を若々しくスマートに

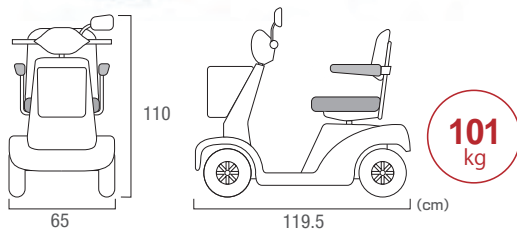

| メーカー品番 | 月額利用者負担(非課税) | レンタル料(非課税) |
|--------|--------------|------------|
| SBT40  | 1割 — 2割 —    | —          |

●1回の充電時の連続走行距離/28km ●充電時間/8~11時間  
 ©126808

▲各部の調整は必ずニックの福祉用具専門相談員立ち合いのもとでお願いします。



## 車椅子・車椅子付属品

床ずれ  
防止用具体位  
変換器認知症  
老人徘徊  
感知機器

手すり

歩行  
補助杖

歩行器

車椅子・  
車椅子  
付属品

スロープ

移動用  
リフト・  
つり具介護保険  
購入  
対象品

販売品

情報

## 杖入れ

杖の持ち運びができます。



①杖入れ(1ヶ使用) ②松葉杖入れ(2ヶ使用) ③四点杖入れ

| メーカー品番  | 月額利用者負担(税込) |            | レンタル料(税込) |
|---------|-------------|------------|-----------|
| ①MS-132 | 1割<br>¥56   | 2割<br>¥112 | ¥560      |
| ②MS-133 | 1割<br>¥100  | 2割<br>¥200 | ¥1,000    |
| ③MS-139 |             |            |           |

◎①431 ◎21588 ◎31592

## マルチエルゴ・エレベータリング

エルゴデザイン導入により、膝部を上下に動かした時の違和感を軽減します。また、ふくらはぎ・足首部分の角度調整も細やかに設定できます。



スイングアウト

マルチエルゴエレベータリング(オプション)

※取り付け時は全長:+6.5cm・重量:+2.53kgとなります。

| メーカー品番 | 月額利用者負担(税込) |            | レンタル料(税込) |
|--------|-------------|------------|-----------|
| —      | 1割<br>¥200  | 2割<br>¥400 | ¥2,000    |

◎366

## フットレストカバー

表面はフリース素材でオールシーズン使えます。

ブラウン ブラック  
ワインレッド グレー

キヨタ

| メーカー品番 | 月額利用者負担(税込) |   | レンタル料(税込) |
|--------|-------------|---|-----------|
| KR-13  | 1割          | — | —         |
|        | 2割          | — |           |

●サイズ(約)/幅21×奥行17×厚さ4.5cm  
◎121499

## ワンタッチシートベルト

転落・滑り落ちを防ぐことができます。



ミキ

| メーカー品番 | 月額利用者負担(税込) |      | レンタル料(税込) |
|--------|-------------|------|-----------|
| MS-111 | 1割          | ¥80  | ¥800      |
|        | 2割          | ¥160 |           |

◎421

## 延長用レバー(1ヶ)

ブレーキレバーを長くすることができます。



ミキ

| メーカー品番 | 月額利用者負担(税込) |      | レンタル料(税込) |
|--------|-------------|------|-----------|
| MS-131 | 1割          | ¥50  | ¥500      |
|        | 2割          | ¥100 |           |

●5cm延長、10cm延長の2タイプあります。  
◎1573(5cm) ◎1572(10cm)

## ボンベ架

酸素ボンベを携帯する際に使用します。  
適合ボンベ径:最大16cm(直径)

30cm

ミキ

| メーカー品番 | 月額利用者負担(税込) |      | レンタル料(税込) |
|--------|-------------|------|-----------|
| MS-134 | 1割          | ¥118 | ¥1,180    |
|        | 2割          | ¥236 |           |

●重量900g  
◎1589

※利用者負担は利用者様によって上記と異なる場合があります。

## ステッキホルダー(遊歩専用)

電動カート遊歩用の杖ホルダーです。



セリオ

| メーカー品番 | 月額利用者負担(税込) |      | レンタル料(税込) |
|--------|-------------|------|-----------|
| —      | 1割          | ¥100 | ¥1,000    |
|        | 2割          | ¥200 |           |

●サイズ/幅8×高さ37.5cm  
◎967

## スマートヘッドサポート

姿勢に合わせて工具を使わず枕の調整可能。



取付金具

対応可能な座幅(カタログ値):  
最小300/最大440mm  
※一部特殊フレーム除く

| メーカー品番  | 月額利用者負担(税込) |      | レンタル料(税込) |
|---------|-------------|------|-----------|
| MS-0009 | 1割          | ¥200 | ¥2,000    |
|         | 2割          | ¥400 |           |

◎372

税込価格で表記しています。(非課税 ※非課税 と表記のない商品に限る) 単位:CM  
 サービスコード/車椅子 介護給付:171001 予防給付:671001/車椅子付属品 介護給付:171002 予防給付:671002

ベッド・  
 ベッド  
 付属品

床ずれ  
 防止用具

体位  
 変換器

認知症  
 老人徘徊  
 感知機器

手すり

歩行  
 補助杖

歩行者

車椅子・  
 車椅子  
 付属品

スロープ

移動用  
 リフト・  
 つり具

介護保険  
 購入  
 対象品

販売品

情報

## アウルケア 40F①/60F②/75F③/70C④/80C⑤/100C⑥

ゲル・ウレタン

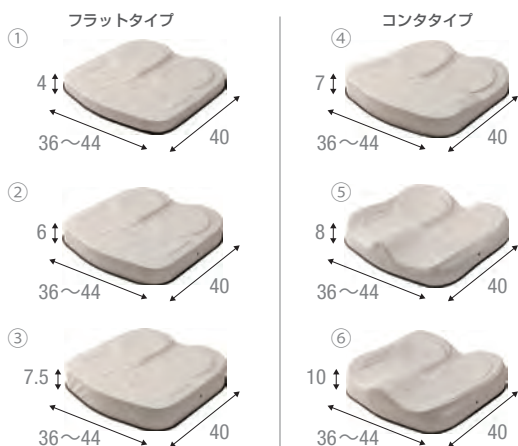

特徴的なデザインで坐骨部付近を効果的に減圧、長時間快適に座れます。

| (cm)                           |  | 月額利用者負担(税込) |      | レンタル料(税込) |
|--------------------------------|--|-------------|------|-----------|
| メーカー品番                         |  | 1割          | 2割   |           |
| ① OWL40F-BK1-4040 (薄型)         |  | ¥200        | ¥400 | ¥2,000    |
| ② OWL60F-BK1-4040 (減圧+汎用)      |  | ¥200        | ¥400 | ¥2,000    |
| ③ OWL75F-BK1-4040 (減圧)         |  | ¥240        | ¥480 | ¥2,400    |
| ④ OWL70C-BK1-4040 (座位保持+前ずれ防止) |  | ¥240        | ¥480 | ¥2,400    |
| ⑤ OWL80C-BK1-4040 (座位保持+減圧)    |  | ¥260        | ¥520 | ¥2,600    |
| ⑥ OWL100C-BK1-4040 (座位保持+減圧)   |  | ¥260        | ¥520 | ¥2,600    |

①重量/約1.1kg ②重量/約1.2kg ③重量/約1.4kg ④重量/約1.3kg ⑤重量/約1.6kg ⑥重量/約1.6kg  
 ①R000000205 ②R000000207 ③R000000209 ④R000000206 ⑤R000000208 ⑥R000000210

## タカノクッションMOLA

姿勢保持

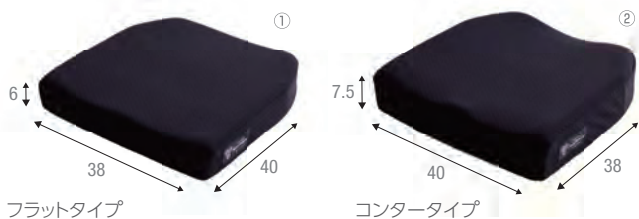

| (cm)       |  | フルセット月額利用者負担(税込) |      | レンタル料(税込) |
|------------|--|------------------|------|-----------|
| メーカー品番     |  | 1割               | 2割   |           |
| ① TC-ML38C |  | ¥200             | ¥400 | ¥2,000    |
| ② TC-ML38F |  | ¥200             | ¥400 | ¥2,000    |

●重量/①約0.93kg ②約1.04kg ①R000000232 ②R000000231

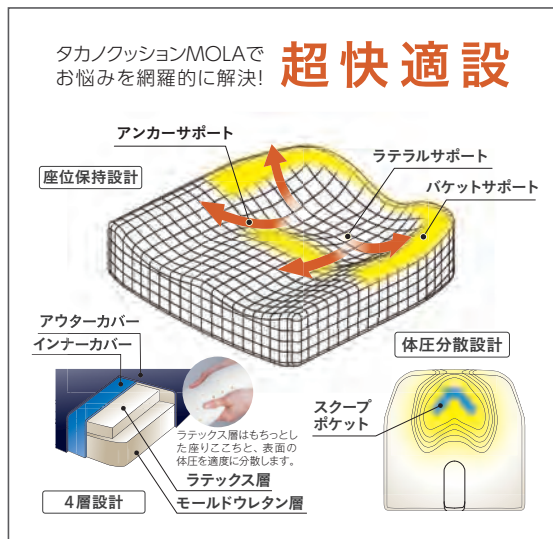

## アルファプラクッション

ゲル・ウレタン

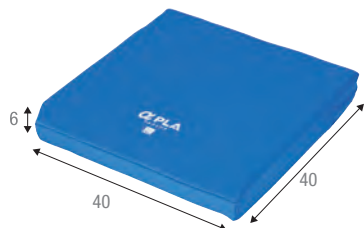

3層構造でお尻を包み安定感のある座り心地。

| (cm)      |  | 月額利用者負担(税込) |      | レンタル料(税込) |
|-----------|--|-------------|------|-----------|
| メーカー品番    |  | 1割          | 2割   |           |
| KC-WP4040 |  | ¥200        | ¥400 | ¥2,000    |

●重量/約0.6kg ①1295

## ブレイラハイブリッド・ケアシート

ウレタン

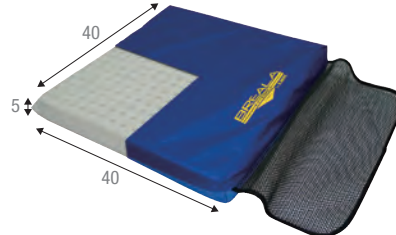

透湿防水と通気のリバーシブル構造。

| (cm)       |  | 月額利用者負担(税込) |      | レンタル料(税込) |
|------------|--|-------------|------|-----------|
| メーカー品番     |  | 1割          | 2割   |           |
| BRHS-400BL |  | ¥150        | ¥300 | ¥1,500    |

●重量/約0.8kg ①1502

⚠各部の調整は必ずニッポの福祉用具専門相談員立ち合いのもとでお願いします。

ベッド・  
ベッド  
付属品



# 車椅子・車椅子付属品

床ずれ  
防止用具

## ジェルロン シングル

ジェル

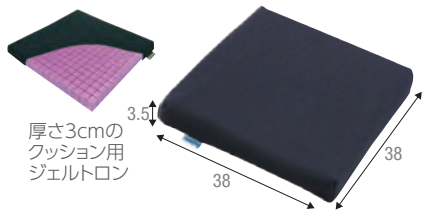

体圧分散と通気性を  
兼ね備えたクッション。

| (cm)   |             | パシフィックウエーブ |           |   |
|--------|-------------|------------|-----------|---|
| メーカー品番 | 月額利用者負担(税込) |            | レンタル料(税込) |   |
| GTC1S  | 1割          | —          | 2割        | — |

●重量/約1.18kg ㊦1434

## アクションパッド

ジェル

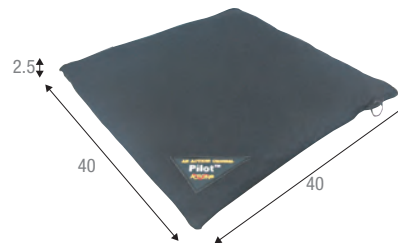

耐荷重約600kgの  
床ずれ予防クッション。

| (cm)   |             | アクションジャパン |           |        |
|--------|-------------|-----------|-----------|--------|
| メーカー品番 | 月額利用者負担(税込) |           | レンタル料(税込) |        |
| #9000  | 1割          | ¥246      | 2割        | ¥492   |
|        |             |           |           | ¥2,460 |

●重量/約4.5kg ㊦1107

体位  
変換器

認知症  
老人徘徊  
感知機器

手すり

歩行  
補助杖

## FCコキュー君NV

空気・ウレタン



床ずれ対策にベスト!  
目玉バルブの自動調圧  
エアクッション

| (cm)   |             | アイ・ソネックス |           |   |
|--------|-------------|----------|-----------|---|
| メーカー品番 | 月額利用者負担(税込) |          | レンタル料(税込) |   |
| #9000  | 1割          | —        | 2割        | — |

●重量/フラットタイプ約7.9kg もも着脱タイプ約8.2kg  
㊦R000000586

## リフレックス

空気・ウレタン



バルブ調整不要の  
エアータイプクッション。

| (cm)        |             | ユーキ・トレーディング |           |        |
|-------------|-------------|-------------|-----------|--------|
| メーカー品番      | 月額利用者負担(税込) |             | レンタル料(税込) |        |
| 73500116162 | 1割          | ¥250        | 2割        | ¥500   |
|             |             |             |           | ¥2,500 |

●重量/約0.8kg ㊦1159

歩行器

車椅子・  
車椅子  
付属品

スロープ

移動用  
リフト・  
つり具

## エアールクッション

ウレタン

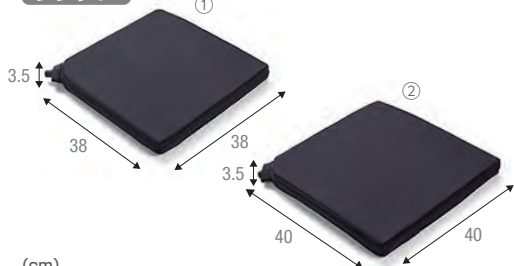

利用者に合わせてクッションの  
空気圧調整ができる

| (cm)                     |             | ミキ   |           |        |
|--------------------------|-------------|------|-----------|--------|
| メーカー品番                   | 月額利用者負担(税込) |      | レンタル料(税込) |        |
| ①ALC-35-38<br>②ALC-35-40 | 1割          | ¥100 | 2割        | ¥200   |
|                          |             |      |           | ¥1,000 |

●重量/約0.3kg ㊦①127253 ②127254

## デュオジェルクッション

ジェル・ウレタン

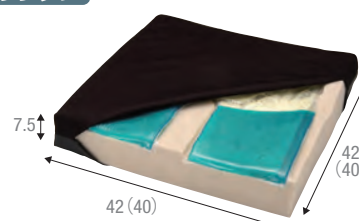

2種類のジェルと  
ウレタンフォーム。

| (cm)               |             | ケーブ  |           |        |
|--------------------|-------------|------|-----------|--------|
| メーカー品番             | 月額利用者負担(税込) |      | レンタル料(税込) |        |
| ①CK-395<br>②CK-385 | 1割          | ¥200 | 2割        | ¥400   |
|                    |             |      |           | ¥2,000 |

●重量/①約1.9kg ②約1.7kg ㊦928

介護保険  
購入  
対象品

販売品

情報

※利用者負担は利用者様によって上記と異なる場合があります。

税込価格で表記しています。( **非課税** ※非課税 と表記のない商品に限る) **単位:CM**  
 サービスコード/車椅子 介護給付:171001 予防給付:671001/車椅子付属品 介護給付:171002 予防給付:671002

ベッド・  
 ベッド  
 付属品

床ずれ  
 防止用具

体位  
 変換器

認知症  
 老人徘徊  
 感知機器

手すり

歩行  
 補助杖

歩行者

車椅子・  
 車椅子  
 付属品

スロープ

移動用  
 リフト・  
 つり具

介護保険  
 購入  
 対象品

販売品

情報

## ソロストレータス

空気・ウレタン

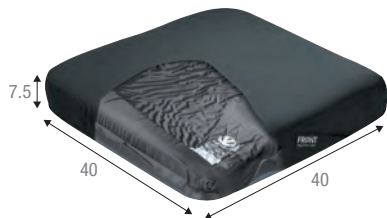

オーダーメイド感覚の  
 車いす用クッション。

| メーカー品番 | 月額利用者負担(税込) |      | レンタル料(税込) |
|--------|-------------|------|-----------|
|        | 1割          | 2割   |           |
| 56630  | ¥272        | ¥544 | ¥2,720    |

●重量/約0.65kg ①1142

## ロホクッション

空気

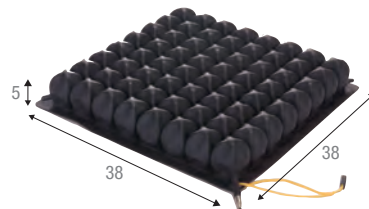

自分で座位がとれて  
 床ずれでお悩みの方に。

| メーカー品番      | 月額利用者負担(税込) |        | レンタル料(税込) |
|-------------|-------------|--------|-----------|
|             | 1割          | 2割     |           |
| 5321-00 ロー  | ¥500        | ¥1,000 | ¥5,000    |
| 5326-00 ミドル |             |        |           |
| 5325-00 ハイ  |             |        |           |

●重量/ロー0.8kg、ミドル1.0kg、ハイ1.15kg  
 ①ロー1025 ミドル1040 ハイ1037

## FC-フィット

姿勢保持



骨盤のねじれを防止・改善、  
 正しい姿勢に。

| メーカー品番 | 月額利用者負担(税込) |      | レンタル料(税込) |
|--------|-------------|------|-----------|
|        | 1割          | 2割   |           |
| ① 背    | ¥100        | ¥200 | ¥1,000    |
| ② 腰    | ¥50         | ¥100 | ¥500      |

●重量/①約0.52kg ②465 ②約0.45kg ②464

## エクスジェル バッククッション

姿勢保持



調整の必要がなく、  
 車いすに置くだけで  
 使用可能。

| メーカー品番            | 月額利用者負担(税込) |      | レンタル料(税込) |
|-------------------|-------------|------|-----------|
|                   | 1割          | 2割   |           |
| ①BAC02-BK (ハイタイプ) | ¥150        | ¥300 | ¥1,500    |
| ②BAC01-BK (ロータイプ) | ¥100        | ¥200 | ¥1,000    |

●重量/①約1.1kg ①114197 ②約0.5kg ②114198

## アウルサポート クッションセット

姿勢保持



取り外し可能な  
 背クッション。  
 座位が安定します。

| メーカー品番              | フルセット月額利用者負担(税込) |      | レンタル料(税込) |
|---------------------|------------------|------|-----------|
|                     | 1割               | 2割   |           |
| OWLS-S01B01 (フルセット) | ¥300             | ¥600 | ¥3,000    |
| ①シートクッション           | ¥150             | ¥300 | ¥1,500    |
| ②バッククッション           | ¥150             | ¥300 | ¥1,500    |

●重量/①約1.2kg ①1285 ②約1.4kg ②1284 ①1286(フルセット)

## FCアジャスト

姿勢保持



滑り座りや  
 斜め座りなどを防止。

| メーカー品番    | フルセット月額利用者負担(税込) |      | レンタル料(税込) |
|-----------|------------------|------|-----------|
|           | 1割               | 2割   |           |
| フルセット     | ¥300             | ¥600 | ¥3,000    |
| ①背(フルタイプ) | ¥150             | ¥300 | ¥1,500    |
| ②座        | ¥150             | ¥300 | ¥1,500    |

●重量/①約1.28kg ②9 ②約0.83kg ②44 ②452(フルセット)

▲各部の調整は必ずニックの福祉用具専門相談員立ち合いのもとでお願いします。

床ずれ  
防止用具体位  
変換器認知症  
老人徘徊  
感知機器

手すり

歩行  
補助杖

歩行器

車椅子・  
車椅子  
付属品

スロープ

移動用  
リフト・  
つり具介護保険  
購入  
対象品

販売品

情報

## 特殊寝台(電動ベッド)の便利な機能

電動ベッドは起き上がり、立ち上がり動作を助け、寝たきりの生活を防止したり、介護負担を軽減したり、安楽にお休み頂く為の福祉用具です。

### ①背上げ機能

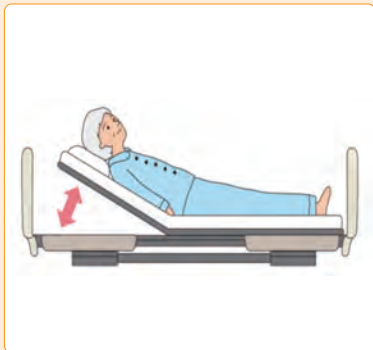

モーターで背中を起こし、ベッドからの起き上がり動作をサポートできます。またベッド上での食事や読書などの姿勢を保てます。

### ②高さ調節機能



モーターでベッドの高さを調節できます。立ち上がる時にはかかとが着く程度内で高めに設定をすると、立ち上がり動作が楽になります。

### ③足上げ機能

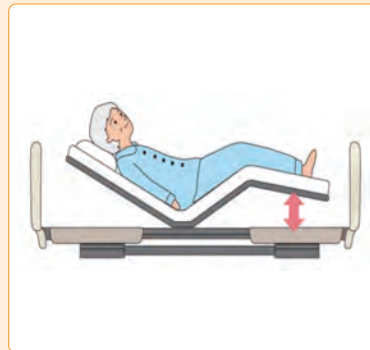

モーターで足側を上げ下げできる機能です。足側の高さを上げることでむくみなどを解消する事に役立ちます。

## 特殊寝台(電動ベッド)のサイズ

マットレスの横幅は3種類ございます。

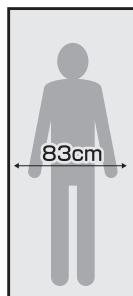

小柄な方や、左右からの介助がしやすいサイズです。

体格によっては寝返りがうてない場合があります。



一般的なベッドと同じ大きさである為、対象者は一番多いサイズです。

ゆったりとしたスペースがあります。

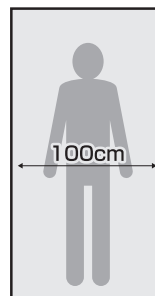

大柄な方でも十分に寝返りができるサイズです。

ただし、ベッドの種類、マットレスの種類が限られます。

マットレスの縦幅は3種類ございます。

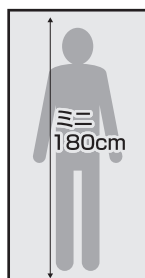

適応身長を目安は  
150センチ未満

それ以上の身長の方は背上げ時、足上げ時に足側、頭側のボードにぶつかってしまう可能性があります。



適応身長を目安は  
150センチ以上

一般的なベッドと同じ大きさである為、対象者は一番多いサイズです。

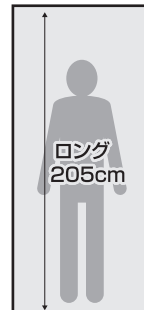

適応身長を目安は  
170センチ後半以上

マットレスにロングタイプは無い為、足側に延長マットレスを取り付ける形となります。



税込価格で表記しています。( **非課税** ※非課税 と表記のない商品に限る) **単位:CM**

サービスコード/特殊寝台 介護給付:171003 予防給付:671003 /特殊寝台付属品 介護給付:171004 予防給付:671004

ベッド・  
ベッド  
付属品

## 使用する部屋やご利用者様の生活状況を確認

### 使用する部屋の広さの確認

カタログに記載されているベッドの本体サイズを確認し、ベッド周辺に図のようなスペースを確保が出来るかどうかをニックのスタッフが確認致します。

同時に使う機器のサイズも合わせて検討させていただきます。

### 利用者様の生活状態、生活動線の確認

ベッドには利用者様の身体状況に適したモーター数をご案内させていただきます。

また設置させて頂くベッドの位置からトイレなどの生活動線は安全かどうか合わせてご提案させていただきます。

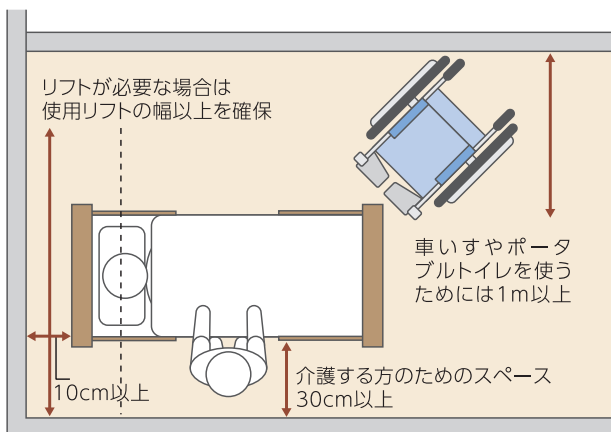

## ベッドの付属品について

### 介助バー

ベッドから起き上がりや立ち上がりをするときに掴まれる頑丈な柵です。掴むところは可動して固定が出来ます。

### サイドレール

ベッドから身体が落ちてしまわないように取り付ける柵です。布団の落下防止や、寝返りの時に掴んだりできます。



### マットレス

ベッドの上に敷いて使用しますので、その上に敷布団は必要ありません。硬さや種類も様々なものがあります。

## 使用上の注意点

### ベッドの下にはものを置かないように

電動ベッドはリモコン操作で電動で昇降するため、下げたときに下に置いてあるものが気付かないうちに潰れてしまうことがあります。またペットを飼っているご家庭などでもベッド下を確認し操作してください。

### 背上げ機能を使用する際は挟み込みに注意

電動ベッドはリモコン操作で電動で背が上がる為、柵から手足が出ていると、挟まる恐れがあり大変危険です。特に、介助者がリモコン操作される際は十分注意して行ってください。

※特殊寝台付属品のサイドレールとマットレスは、ベッドと同時にレンタルすると非課税になります。

床ずれ  
防止用具体位  
変換器認知症  
老人徘徊  
感知機器

手すり

歩行  
補助杖

歩行者

車椅子・  
車椅子  
付属品

スロープ

移動用  
リフト・  
つり具介護保険  
購入  
対象品

販売品

情報



# ベッド・ベッド付属品

## 楽匠プラス 多機能ボード (キャメル)

表示パネル  
リモコン 垂直昇降 2・3  
モーション 2・3  
モーター プラスライン  
ボトム 樹脂 低床 超低床 非課税  
Xタイプ

### パラマウントベッド

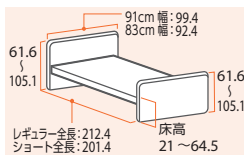

Hタイプ

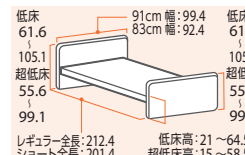

Xタイプ



リモコン  
2モーション 2モーター 3モーション 3モーター

床ずれ  
防止用具

体位  
変換器

認知症  
老人徘徊  
感知機器



手すり

もっと身体にやさしく、もっと次の動作につながる。  
背上げをさらに進化させるために生まれた

### プラスラインボトム



4つの新しいアイデアを取り入れたプラスラインボトムが新登場。より身体の動きに合った起き上がり動作で骨盤の立った動きやすい起き上がり姿勢を実現しています。すべての背あげ機構で効果を発揮します。

画像はHタイプ

歩行  
補助杖

歩行器

#### 背サポート

腰部から胸部にかけてボトムの剛性を調整し、より身体にフィットしやすくなりました。背あげするときに背中をしっかり支持します。また、身体との接触面積が広がるので体圧をより分散できます。

#### 腰サポート

骨盤部にあたるボトムの剛性を高めて曲がり方を変換することで、骨盤をしっかり起こし、身体が動かしやすい背あげ姿勢に移行できます。骨盤をしっかり起こすことで身体が足側にずり落ちにくくなるため、床ずれリスクの軽減にもつながります。

#### 腰ボトム

腰ボトムのサイズを人の身体に合わせ、大転子の位置にはガイドを設けました。これにより背あげするときの身体とベッドの動きの軸を合わせやすくなります。また、運動機能など膝あげを併用する際に、骨盤をホールドするポケットを構成します。

#### 膝サポート

膝部が多段階で曲がるので、身長差をカバーしてベッドの動きに身体がフィットしやすくなりました。また、膝裏の接触面積が増えることで当たりも良く馴染みやすくなっています。

車椅子・  
車椅子  
付属品

#### Hタイプ <ラクリアモーション>

傾斜後の姿勢でも利用者の足がつきやすく、離床しやすくなりました



背あげ16°からベッド全体を傾斜させる



膝が2°まで下がり離床しやすい姿勢に



スロープ

移動用  
リフト・  
つり具

#### Xタイプ

■最低床高 15cmの超低床にも対応

楽匠プラスシリーズは、最低床高 21cmと低く抑えた設計です。さらにXタイプでは、脚座を取り付ける向きを変えることで、最低床高 15cmの超低床ベッドに切り替えられます。初めてふとんからベッドに移行される方や、ベッドから転落する心配のある方にも導入しやすいように配慮しています。

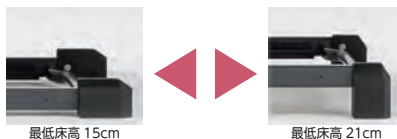

最低床高 15cm

最低床高 21cm

介護保険  
購入  
対象品

販売品

情報

| 商品名                        | 重さ(kg) | 商品番号      | 商品コード        | ご利用者負担額(1割) | ご利用者負担額(2割) | ご利用者負担額(3割) | 月額レンタル料金 |
|----------------------------|--------|-----------|--------------|-------------|-------------|-------------|----------|
| Hタイプ2モーション91cm幅 (KQ-A5322) | 86.5   | 11-6823-0 | 00170-001300 | 900円        | 1,800円      | 2,700円      | 9,000円   |
| Hタイプ2モーション83cm幅 (KQ-A5122) | 84.5   | 11-6830-0 | 00170-001300 | 900円        | 1,800円      | 2,700円      | 9,000円   |
| Hタイプ3モーション91cm幅 (KQ-A6322) | 86.5   | 11-6797-0 | 00170-001328 | 1,100円      | 2,200円      | 3,300円      | 11,000円  |
| Hタイプ3モーション83cm幅 (KQ-A6122) | 84.5   | 11-6826-0 | 00170-001328 | 1,100円      | 2,200円      | 3,300円      | 11,000円  |

| 商品名                       | 重さ(kg) | 商品番号      | 商品コード        | ご利用者負担額(1割) | ご利用者負担額(2割) | ご利用者負担額(3割) | 月額レンタル料金 |
|---------------------------|--------|-----------|--------------|-------------|-------------|-------------|----------|
| Xタイプ2モーター91cm幅 (KQ-A2322) | 80.0   | 11-6798-0 | 00170-001251 | 800円        | 1,600円      | 2,400円      | 8,000円   |
| Xタイプ2モーター83cm幅 (KQ-A2122) | 78.0   | 11-6804-0 | 00170-001251 | 800円        | 1,600円      | 2,400円      | 8,000円   |
| Xタイプ3モーター91cm幅 (KQ-A3322) | 81.0   | 11-6812-0 | 00170-001265 | 1,000円      | 2,000円      | 3,000円      | 10,000円  |
| Xタイプ3モーター83cm幅 (KQ-A3122) | 79.0   | 11-6809-0 | 00170-001265 | 1,000円      | 2,000円      | 3,000円      | 10,000円  |

税込価格で表記しています。( **非課税** ※非課税 と表記のない商品に限る) **単位:CM**

サービスコード/特殊寝台 介護給付:171003 予防給付:671003 /特殊寝台付属品 介護給付:171004 予防給付:671004

ベッド・  
ベッド  
付属品

**楽匠Wing** 木ミディアムボード・キャメル

パラマウントベッド

液晶リモコン 垂直昇降 2モーション 3モーション ラクリアモーション 低床 非課税

らくしよらウイングシリーズ  
**楽匠Wing**

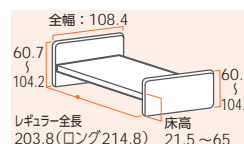

KQ-W6529

**<ラクリアモーション>**

一般的な3モーターベッドの機能(背上げ、膝上げ、高さ調節)または、2モーターベッドの機能(背上げ、高さ調節)に加え、ベッド全体を傾ける機能が付いています。



KQ-W5529



■100cm幅のワイドサイズ。ロングサイズへの切替も可能です。

布団やシングルサイズのベッドと同じ感覚で使える100cm幅。大きく寝返りがうてるサイズです。頭側、足側の部品の取り付け位置を変えるだけで191cmから205cmに延長でき、頭側にもゆとりが生まれます。



■手元スイッチで、スマートフォンとつながる。

手元スイッチの呼び出しボタンを押すと、無線(Bluetooth)が届く範囲にあるスマートフォンに通知できます。

■スマートハンドルで停電などの緊急時にベッド操作可能

災害などによる停電、ベッドの故障などの緊急時に、ハンドル操作でベッドポジションを調節できます。

床ずれ  
防止用具

体位  
変換器

認知症  
老人徘徊  
感知機器

手すり

歩行  
補助杖

歩行器

車椅子・  
車椅子  
付属品

スロープ

移動用  
リフト・  
つり具

介護保険  
購入  
対象品

販売品

情報

| 商品名                      | 重さ(kg) | 商品番号      | 商品コード        | ご利用者負担額(1割) | ご利用者負担額(2割) | ご利用者負担額(3割) | 月額レンタル料金 |
|--------------------------|--------|-----------|--------------|-------------|-------------|-------------|----------|
| ラクリア3モーション<br>(KQ-W6529) | 105    | 11-7264-1 | 00170-001665 | 1,300円      | 2,600円      | 3,900円      | 13,000円  |
| 2モーション<br>(KQ-W5529)     | 105    |           | 00170-001669 | 1,200円      | 2,400円      | 3,600円      | 12,000円  |



# ベッド・ベッド付属品

## 楽匠Z

- 液晶リモコン
- 垂直昇降
- 2 モーション
- 3 モーション
- ラクリアモーション
- 樹脂木
- 木製
- 低床
- 非課税

床ずれ  
防止用具

### パラマウントベッド

身体のずり落ちや圧迫感を軽減しながら、座位に近い姿勢に移行できます。ここから生まれる背あげ姿勢は、これまでにない視界の広さ、身体の動かしやすさ、離床のしやすさを実現しています。  
●一般的な3モーターベッドの機能(背上げ、膝上げ、高さ調節)に加え、ベッド全体を傾ける機能が付いています。

体位  
変換器



1 身体がずれないように、まず膝をあげてから上体を起こしはじめます  
2 少し上体を起こしてから、ベッドが傾きはじめます  
3 ベッドが10°傾くと傾斜がとまり、さらに上体を起こします  
4 上体を起こしながら膝をさげることで、骨盤の立った安定した姿勢で起きあげれます

リモコン



2モーション 3モーション

認知症  
老人徘徊  
感知機器

手すり

| セーフティーラウンドボード(樹脂木目) | 木製ボード | 木製ボード ハイタイプ |
|---------------------|-------|-------------|
|                     |       |             |
|                     |       |             |

歩行  
補助杖

歩行者

車椅子・  
車椅子  
付属品

スロープ

移動用  
リフト・  
つり具

介護保険  
購入  
対象品

販売品

情報

| 2モーション(2モーター+1) | レギュラーサイズ | 91cm幅                    | 83cm幅                    | 91cm幅                    | 83cm幅                    | 91cm幅                    | 83cm幅                    |
|-----------------|----------|--------------------------|--------------------------|--------------------------|--------------------------|--------------------------|--------------------------|
|                 |          | 商品名                      | 商品名                      | 商品名                      | 商品名                      | 商品名                      | 商品名                      |
|                 |          | <b>KQ-7231</b>           | <b>KQ-7211</b>           | <b>KQ-7232</b>           | <b>KQ-7212</b>           | <b>KQ-7233</b>           | <b>KQ-7213</b>           |
|                 |          | 商品番号 11-5995-0           | 商品番号 11-6017-0           | 商品番号 11-6028-0           | 商品番号 11-6019-0           | 商品番号 11-6030-0           | 商品番号 11-6021-0           |
|                 |          | 商品コード 00170-000777       | 商品コード 00170-000777       | 商品コード 00170-000778       | 商品コード 00170-000778       | 商品コード 00170-000779       | 商品コード 00170-000779       |
|                 |          | ご利用<br>負担額 <b>900円</b>   | ご利用<br>負担額 <b>900円</b>   | ご利用<br>負担額 <b>900円</b>   | ご利用<br>負担額 <b>900円</b>   | ご利用<br>負担額 <b>950円</b>   | ご利用<br>負担額 <b>950円</b>   |
|                 |          | (2割) 1,800円              | (2割) 1,800円              | (2割) 1,800円              | (2割) 1,800円              | (2割) 1,900円              | (2割) 1,900円              |
|                 |          | (3割) 2,700円              | (3割) 2,700円              | (3割) 2,700円              | (3割) 2,700円              | (3割) 2,850円              | (3割) 2,850円              |
|                 |          | 月額レンタル<br>料金 9,000円      | 月額レンタル<br>料金 9,000円      | 月額レンタル<br>料金 9,000円      | 月額レンタル<br>料金 9,000円      | 月額レンタル<br>料金 9,500円      | 月額レンタル<br>料金 9,500円      |
|                 |          | 商品名 <b>KQ-7221</b>       | 商品名 <b>KQ-7201</b>       | 商品名 <b>KQ-7222</b>       | 商品名 <b>KQ-7202</b>       | 商品名 <b>KQ-7223</b>       | 商品名 <b>KQ-7203</b>       |
|                 |          | 商品番号 11-5997-0           | 商品番号 11-5998-0           | 商品番号 11-6024-0           | 商品番号 11-6013-0           | 商品番号 11-6026-0           | 商品番号 11-6015-0           |
|                 |          | 商品コード 00170-000777       | 商品コード 00170-000777       | 商品コード 00170-000778       | 商品コード 00170-000778       | 商品コード 00170-000779       | 商品コード 00170-000779       |
|                 |          | ご利用<br>負担額 <b>900円</b>   | ご利用<br>負担額 <b>900円</b>   | ご利用<br>負担額 <b>900円</b>   | ご利用<br>負担額 <b>900円</b>   | ご利用<br>負担額 <b>950円</b>   | ご利用<br>負担額 <b>950円</b>   |
|                 |          | (2割) 1,800円              | (2割) 1,800円              | (2割) 1,800円              | (2割) 1,800円              | (2割) 1,900円              | (2割) 1,900円              |
|                 |          | (3割) 2,700円              | (3割) 2,700円              | (3割) 2,700円              | (3割) 2,700円              | (3割) 2,850円              | (3割) 2,850円              |
|                 |          | 月額レンタル<br>料金 9,000円      | 月額レンタル<br>料金 9,000円      | 月額レンタル<br>料金 9,000円      | 月額レンタル<br>料金 9,000円      | 月額レンタル<br>料金 9,500円      | 月額レンタル<br>料金 9,500円      |
|                 |          | 商品名 <b>KQ-7331</b>       | 商品名 <b>KQ-7311</b>       | 商品名 <b>KQ-7332</b>       | 商品名 <b>KQ-7312</b>       | 商品名 <b>KQ-7333</b>       | 商品名 <b>KQ-7313</b>       |
|                 |          | 商品番号 11-5999-0           | 商品番号 11-6038-0           | 商品番号 11-6051-0           | 商品番号 11-6040-0           | 商品番号 11-6053-0           | 商品番号 11-6042-0           |
|                 |          | 商品コード 00170-000785       | 商品コード 00170-000785       | 商品コード 00170-000786       | 商品コード 00170-000786       | 商品コード 00170-000787       | 商品コード 00170-000787       |
|                 |          | ご利用<br>負担額 <b>1,100円</b> | ご利用<br>負担額 <b>1,100円</b> | ご利用<br>負担額 <b>1,100円</b> | ご利用<br>負担額 <b>1,100円</b> | ご利用<br>負担額 <b>1,150円</b> | ご利用<br>負担額 <b>1,150円</b> |
|                 |          | (2割) 2,200円              | (2割) 2,200円              | (2割) 2,200円              | (2割) 2,200円              | (2割) 2,300円              | (2割) 2,300円              |
|                 |          | (3割) 3,300円              | (3割) 3,300円              | (3割) 3,300円              | (3割) 3,300円              | (3割) 3,450円              | (3割) 3,450円              |
|                 |          | 月額レンタル<br>料金 11,000円     | 月額レンタル<br>料金 11,000円     | 月額レンタル<br>料金 11,000円     | 月額レンタル<br>料金 11,000円     | 月額レンタル<br>料金 11,500円     | 月額レンタル<br>料金 11,500円     |
|                 |          | 商品名 <b>KQ-7321</b>       | 商品名 <b>KQ-7301</b>       | 商品名 <b>KQ-7322</b>       | 商品名 <b>KQ-7302</b>       | 商品名 <b>KQ-7323</b>       | 商品名 <b>KQ-7303</b>       |
|                 |          | 商品番号 11-6044-0           | 商品番号 11-6032-0           | 商品番号 11-6046-0           | 商品番号 11-6034-0           | 商品番号 11-6048-0           | 商品番号 11-6036-0           |
|                 |          | 商品コード 00170-000785       | 商品コード 00170-000785       | 商品コード 00170-000786       | 商品コード 00170-000786       | 商品コード 00170-000787       | 商品コード 00170-000787       |
|                 |          | ご利用<br>負担額 <b>1,100円</b> | ご利用<br>負担額 <b>1,100円</b> | ご利用<br>負担額 <b>1,100円</b> | ご利用<br>負担額 <b>1,100円</b> | ご利用<br>負担額 <b>1,150円</b> | ご利用<br>負担額 <b>1,150円</b> |
|                 |          | (2割) 2,200円              | (2割) 2,200円              | (2割) 2,200円              | (2割) 2,200円              | (2割) 2,300円              | (2割) 2,300円              |
|                 |          | (3割) 3,300円              | (3割) 3,300円              | (3割) 3,300円              | (3割) 3,300円              | (3割) 3,450円              | (3割) 3,450円              |
|                 |          | 月額レンタル<br>料金 11,000円     | 月額レンタル<br>料金 11,000円     | 月額レンタル<br>料金 11,000円     | 月額レンタル<br>料金 11,000円     | 月額レンタル<br>料金 11,500円     | 月額レンタル<br>料金 11,500円     |

税込価格で表記しています。( **非課税** ※非課税 と表記のない商品に限る) **単位:CM**

サービスコード/特殊寝台 介護給付: 171003 予防給付: 671003 /特殊寝台付属品 介護給付: 171004 予防給付: 671004

ベッド・  
ベッド  
付属品

**サイドレール**

楽匠 Z 楽匠 S

パラマウントベッド

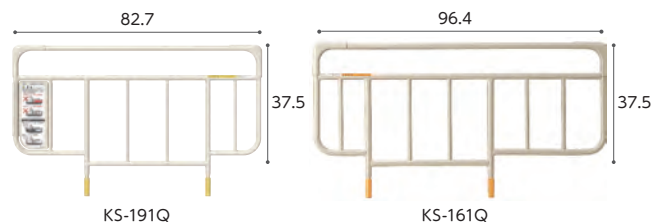

| 商品名/数量            | 商品番号      | 商品コード        |
|-------------------|-----------|--------------|
| <b>KS-191Q 1本</b> | 19-5653-1 | 00170-000752 |

サイズ: 全幅 82.7 × ボトム面からの高さ 37.5cm

|                  |             |                                      |                          |
|------------------|-------------|--------------------------------------|--------------------------|
| ご利用者<br>負担額 (1割) | <b>24</b> 円 | (2割) <b>48</b> 円<br>(3割) <b>72</b> 円 | 月額レンタル料金<br><b>240</b> 円 |
|------------------|-------------|--------------------------------------|--------------------------|

| 商品名/数量            | 商品番号      | 商品コード        |
|-------------------|-----------|--------------|
| <b>KS-161Q 1本</b> | 19-5236-1 | 00170-Z00019 |

サイズ: 全幅 96.4 × ボトム面からの高さ 37.5cm

|                  |             |  |                          |
|------------------|-------------|--|--------------------------|
| ご利用者<br>負担額 (1割) | <b>50</b> 円 | (2割) <b>100</b> 円<br>(3割) <b>150</b> 円 | 月額レンタル料金<br><b>500</b> 円 |
|------------------|-------------|--|--------------------------|

**サイドレール**

楽匠 Z 楽匠 S

パラマウントベッド

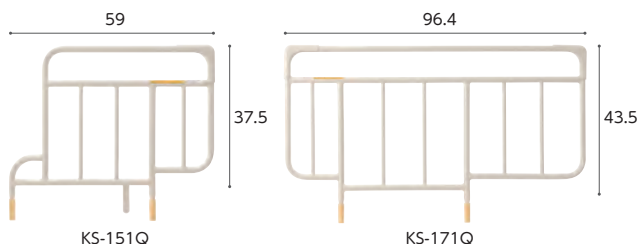

| 商品名/数量            | 商品番号      | 商品コード        |
|-------------------|-----------|--------------|
| <b>KS-151Q 1本</b> | 19-5256-1 | 00170-000537 |

サイズ: 全幅 59 × ボトム面からの高さ 37.5cm

|                  |             |                                       |                          |
|------------------|-------------|---------------------------------------|--------------------------|
| ご利用者<br>負担額 (1割) | <b>42</b> 円 | (2割) <b>84</b> 円<br>(3割) <b>126</b> 円 | 月額レンタル料金<br><b>420</b> 円 |
|------------------|-------------|---------------------------------------|--------------------------|

| 商品名/数量            | 商品番号      | 商品コード        |
|-------------------|-----------|--------------|
| <b>KS-171Q 1本</b> | 19-5257-1 | 00170-Z00197 |

サイズ: 全幅 96.4 × ボトム面からの高さ 43.5cm

|                  |             |  |                          |
|------------------|-------------|--|--------------------------|
| ご利用者<br>負担額 (1割) | <b>50</b> 円 | (2割) <b>100</b> 円<br>(3割) <b>150</b> 円 | 月額レンタル料金<br><b>500</b> 円 |
|------------------|-------------|--|--------------------------|

床ずれ  
防止用具

体位  
変換器

認知症  
老人徘徊  
感知機器

手すり

歩行  
補助杖

**サイドグリップ KS-030A**

楽匠 Z 楽匠 S

パラマウントベッド



| 商品名            | 商品番号      | 商品コード        |
|----------------|-----------|--------------|
| <b>KS-030A</b> | 19-6047-1 | 00170-000897 |

サイズ: 幅 80.9 × ボトム面からの高さ 41cm 重さ 6.8kg

|                  |              |  |                            |
|------------------|--------------|--|----------------------------|
| ご利用者<br>負担額 (1割) | <b>102</b> 円 | (2割) <b>204</b> 円<br>(3割) <b>306</b> 円 | 月額レンタル料金<br><b>1,020</b> 円 |
|------------------|--------------|--|----------------------------|

**スイングアーム介助バー KS-099A**

楽匠 FeeZ レント 楽匠 S-Z

パラマウントベッド

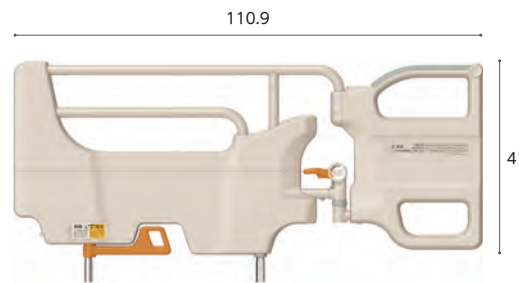

| 商品名            | 商品番号      | 商品コード        |
|----------------|-----------|--------------|
| <b>KS-099A</b> | 19-6584-1 | 00170-001205 |

サイズ: 幅 110.9 × ボトム面からの高さ 41cm アーム開閉角度: ±120°(30°刻み)

|                  |              |  |                            |
|------------------|--------------|--|----------------------------|
| ご利用者<br>負担額 (1割) | <b>206</b> 円 | (2割) <b>412</b> 円<br>(3割) <b>618</b> 円 | 月額レンタル料金<br><b>2,060</b> 円 |
|------------------|--------------|--|----------------------------|

歩行器

車椅子・  
車椅子  
付属品

スロープ

移動用  
リフト・  
つり具

**キャスター KQ-P70C**

楽匠 Z

パラマウントベッド



※ベッドが 3cm 高くなります。  
※キャスターを取り付ける場合、ベッド本体も課税となります。

| 商品名            | 商品番号      | 商品コード        |
|----------------|-----------|--------------|
| <b>KQ-P70C</b> | 19-5688-1 | 00170-000794 |

直径: 6.5cm

|                  |              |  |                            |
|------------------|--------------|--|----------------------------|
| ご利用者<br>負担額 (1割) | <b>100</b> 円 | (2割) <b>200</b> 円<br>(3割) <b>300</b> 円 | 月額レンタル料金<br><b>1,000</b> 円 |
|------------------|--------------|--|----------------------------|

**延長フレーム**

楽匠 Z

パラマウントベッド



楽匠Zシリーズに取付け、延長  
マットレス(別売)を置くこと  
により、ベッド全長を足側に14cm  
延長できます。

| 商品名                  | 商品番号      | 商品コード        |
|----------------------|-----------|--------------|
| <b>91cm幅 KQ-P72L</b> | 19-5728-1 | 00170-000793 |

|                  |              |  |                            |
|------------------|--------------|--|----------------------------|
| ご利用者<br>負担額 (1割) | <b>160</b> 円 | (2割) <b>320</b> 円<br>(3割) <b>480</b> 円 | 月額レンタル料金<br><b>1,600</b> 円 |
|------------------|--------------|--|----------------------------|

| 商品名                  | 商品番号      | 商品コード        |
|----------------------|-----------|--------------|
| <b>83cm幅 KQ-P70L</b> | 19-5750-1 | 00170-000792 |

|                  |              |  |                            |
|------------------|--------------|--|----------------------------|
| ご利用者<br>負担額 (1割) | <b>192</b> 円 | (2割) <b>384</b> 円<br>(3割) <b>576</b> 円 | 月額レンタル料金<br><b>1,920</b> 円 |
|------------------|--------------|--|----------------------------|

介護保険  
購入  
対象品

販売品

情報



# ベッド・ベッド付属品

床ずれ  
防止用具

体位  
変換器

認知症  
老人徘徊  
感知機器

手すり

歩行  
補助杖

歩行者

車椅子・  
車椅子  
付属品

スロープ

移動用  
リフト・  
つり具

介護保険  
購入  
対象品

販売品

情報



介護を取り巻く環境に  
もっと笑顔をもつ



## Emi トールタイプ/樹脂ボード (ヘッドレスト機能付き)

液晶リモコン 垂直昇降 2モーター 3モーター 低床 超低床 非課税

シーホネス

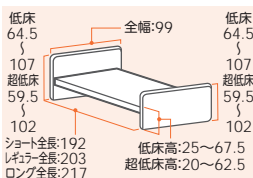

リモコン



2モーター 3モーター



リバーシブル



### QOL ポジション | 安楽姿勢に

上体が起きるので、ご家族と視線が合いやすくコミュニケーションをとる場合に最適。またベッド上でTVを見たり、本を読んだりする場合にも活用でき、快適にお過ごしいただけます。



### 使いやすい手元スイッチ | ユニバーサルデザイン

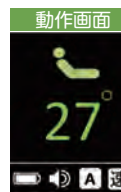

#### 液晶画面

頭・背・足・高さ全ての角度や高さが数値で一目で分かります。在宅などで、医療従事者からのポジショニングの支持を忠実に再現することができます。

#### 音声案内

動作時に音声案内が出るため、ご操作の防止につながります。

### 業界最高の脚上げ

血圧が急に下がったショック体位や、脚をギブス固定している場合に、足先が腫れるのを防ぐために有効です。背上げ時の前ズレ防止にも繋がります。

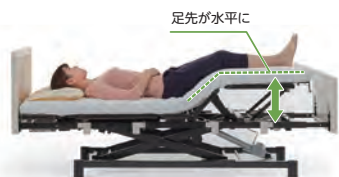

2モーター  
ヘッドレスト 脚上げ 30°

3モーター  
ヘッドレスト 脚上げ 45°

### 低床 / 超低床 | 簡単切り替え

脚座の差し込み方向を縦・横に変えるだけでベッド床高を変更することができ、高さ変更時、手元スイッチの表示切替も簡単に変更できます

#### 低床タイプ

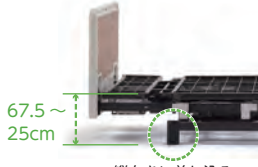

縦向きに差し込み

#### 超低床タイプ

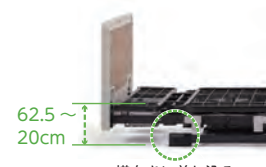

横向きに差し込み

| 商品名                          | 重さ(kg) | 商品番号      | 商品コード        | ご利用者負担額(1割) | ご利用者負担額(2割) | ご利用者負担額(3割) | 月額レンタル料金 |
|------------------------------|--------|-----------|--------------|-------------|-------------|-------------|----------|
| トールタイプ2モーター90cm幅 (WR2-90H14) | 92.1   | 11-7228-0 | 00167-000330 | 900円        | 1,800円      | 2,700円      | 9,000円   |
| トールタイプ3モーター90cm幅 (WR3-90H14) | 92.8   | 11-7227-0 | 00167-000314 | 1,100円      | 2,200円      | 3,300円      | 11,000円  |

税込価格で表記しています。( **非課税** ※非課税 と表記のない商品に限る) **単位:CM**

サービスコード/特殊寝台 介護給付: 171003 予防給付: 671003 /特殊寝台付属品 介護給付: 171004 予防給付: 671004

ベッド・  
ベッド  
付属品

### サイドレール K-170R

彩 純 濃

シーホネス



| 商品名/数量  | 商品番号      | 商品コード         |
|---|-----------|---------------|
| K-170R 1本   | 19-5443-1 | 00167-000437  |
| サイズ: 全幅99.5×ボトム面からの高さ(濃) 41cm (純) 38cm (彩) 39.5cm |           |               |
| ご利用者負担額 (1割)                                      | 24円       | 月額レンタル料金 240円 |
|   | (2割) 48円  |               |
|   | (3割) 72円  |               |

### サイドレール K-173

彩 純 濃

シーホネス



| 商品名/数量  | 商品番号      | 商品コード         |
|---|-----------|---------------|
| K-173 1本  | 19-5587-1 | 00167-000438  |
| サイズ: 全幅84×ボトム面からの高さ(濃) 41cm (純) 38cm (彩) 39.5cm |           |               |
| ご利用者負担額 (1割)                                    | 24円       | 月額レンタル料金 240円 |
|   | (2割) 48円  |               |
|   | (3割) 72円  |               |

床ずれ  
防止用具

体位  
変換器

認知症  
老人徘徊  
感知機器

手すり

### サイドレール K-190RX

シーホネス

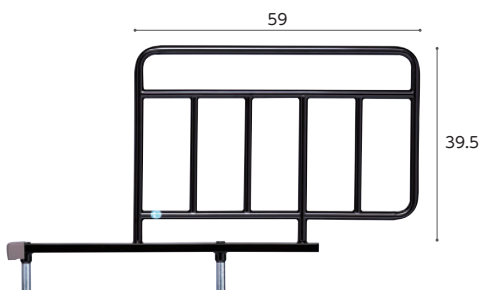

| 商品名/数量                           | 商品番号      | 商品コード         |
|----------------------------------|-----------|---------------|
| K-190RX 1本                       | 19-5791-1 | 00167-000202  |
| サイズ: サイドレール部幅59 ×ボトム面からの高さ39.5cm |           |               |
| ご利用者負担額 (1割)                     | 24円       | 月額レンタル料金 240円 |
|                                  | (2割) 48円  |               |
|                                  | (3割) 72円  |               |

### サイドレール K-190SX

シーホネス

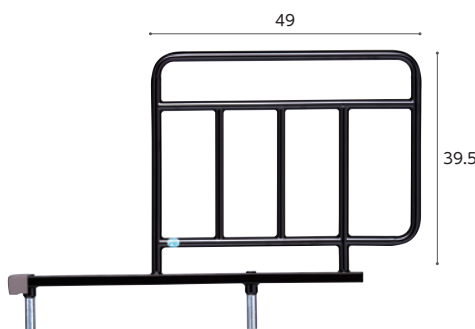

| 商品名/数量                           | 商品番号      | 商品コード         |
|----------------------------------|-----------|---------------|
| K-190SX 1本                       | 19-5792-1 | 00167-000201  |
| サイズ: サイドレール部幅49 ×ボトム面からの高さ39.5cm |           |               |
| ご利用者負担額 (1割)                     | 24円       | 月額レンタル料金 240円 |
|                                  | (2割) 48円  |               |
|                                  | (3割) 72円  |               |

歩行  
補助杖

歩行器

車椅子・  
車椅子  
付属品

スロープ

移動用  
リフト・  
つり具

### 回転式アーム介助バー K-47R

Emi

シーホネス

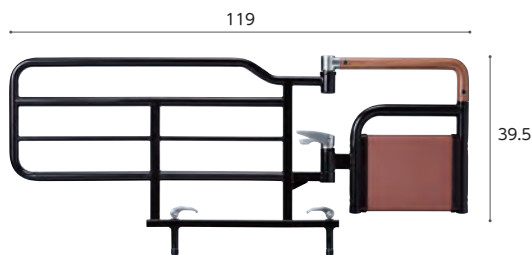

※開閉角度: 最大150° (15°刻み)

| 商品名  | 商品番号      | 商品コード           |
|--|-----------|-----------------|
| K-47R  | 19-5919-1 | 00167-000226    |
| サイズ: 全幅119×ボトム面からの高さ39.5cm アーム開閉角度: ±150°(15°刻み) |           |                 |
| ご利用者負担額 (1割)                                     | 206円      | 月額レンタル料金 2,060円 |
|  | (2割) 412円 |                 |
|  | (3割) 618円 |                 |

### キャスター

Emi

シーホネス



※キャスターを取り付ける場合、ベッド本体も課税となります。  
※ベッドの高さは、K-128WRが+6cm、K-129WRが+3cm変わります。

| 商品名          | 商品番号      | 商品コード           |
|--------------|-----------|-----------------|
| K-128WR      | 19-6927-1 | 00167-000208    |
| 直径: 10cm     |           |                 |
| ご利用者負担額 (1割) | 50円       | 月額レンタル料金 500円   |
|              | (2割) 100円 |                 |
|              | (3割) 150円 |                 |
| 商品名          | 商品番号      | 商品コード           |
| K-129WR      | 19-6928-1 | 00167-000209    |
| 直径: 7.5cm    |           |                 |
| ご利用者負担額 (1割) | 100円      | 月額レンタル料金 1,000円 |
|              | (2割) 200円 |                 |
|              | (3割) 300円 |                 |

介護保険  
購入  
対象品

販売品

情報



# ベッド・ベッド付属品

床ずれ  
防止用具

体位  
変換器

認知症  
老人徘徊  
感知機器

手すり

歩行  
補助杖

歩行者

車椅子・  
車椅子  
付属品

スロープ

移動用  
リフト・  
つり具

介護保険  
購入  
対象品

販売品

情報



ラフィオ  
**Rafio**

「ポジショニング」の考え方をもとに「ハイバックサポート機能」と「膝位置のフィッティング機能」を搭載し、背上げ時の圧力、ズレカの軽減と、リラックスできる快適な姿勢をサポートするベッドです。

## ラフィオ 低床 ポジショニング 樹脂ボード

垂直昇降 2 モーター 3 モーター ハイバックサポート 樹脂 低床 非課税

ブラッツ

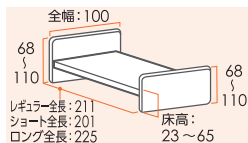

※床面高23cmの低床タイプです

ハイバックサポート機能

背上げを「ハイバック：頭-背部」と「ローバック：腰部」の2つに分け、それぞれの角度を調節しながら背上げを行います。2モーターポジショニングベッドでは、ハイバックは背上げと連動して動きます。3モーターポジショニングベッドでは、ハイバックを単独で操作することができます。



2モーター 3モーター

| 商品名                     | 重さ(kg) | 商品番号      | 商品コード        | ご利用者負担額(1割) | ご利用者負担額(2割) | ご利用者負担額(3割) | 月額レンタル料金 |
|-------------------------|--------|-----------|--------------|-------------|-------------|-------------|----------|
| 2モーターレギュラー P110-21ACR/H | 94.9   | 11-6334-0 | 00631-000476 | 800円        | 1,600円      | 2,400円      | 8,000円   |
| 2モーターショート P110-21ACS/H  | 94.4   | 11-6335-0 | 00631-000476 | 800円        | 1,600円      | 2,400円      | 8,000円   |
| 2モーターロング P110-21ACL/H   | 95.9   | 11-6336-0 | 00631-000476 | 800円        | 1,600円      | 2,400円      | 8,000円   |
| 3モーターレギュラー P110-71ACR/H | 96.9   | 11-6337-0 | 00631-000482 | 1,000円      | 2,000円      | 3,000円      | 10,000円  |
| 3モーターショート P110-71ACS/H  | 96.4   | 11-6338-0 | 00631-000482 | 1,000円      | 2,000円      | 3,000円      | 10,000円  |
| 3モーターロング P110-71ACL/H   | 97.9   | 11-6339-0 | 00631-000482 | 1,000円      | 2,000円      | 3,000円      | 10,000円  |

## ラフィオ 超低床 ポジショニング 樹脂ボード

垂直昇降 2 モーター 3 モーター ハイバックサポート 樹脂 超低床 非課税

ブラッツ

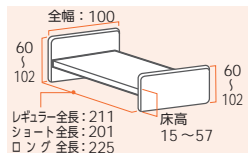

※床面高15cmの超低床タイプです

最低床時に床高が15cmになります。ベッドからの転落の不安や転落した際の怪我のリスクを軽減します。

ラフィオポジショニング樹脂ボードの超低床仕様です。



2モーター 3モーター

| 商品名                   | 重さ(kg) | 商品番号      | 商品コード        | ご利用者負担額(1割) | ご利用者負担額(2割) | ご利用者負担額(3割) | 月額レンタル料金 |
|-----------------------|--------|-----------|--------------|-------------|-------------|-------------|----------|
| 2モーターレギュラー P110-21ACR | 94.9   | 11-6412-0 | 00631-000331 | 800円        | 1,600円      | 2,400円      | 8,000円   |
| 2モーターショート P110-21ACS  | 94.4   | 11-6413-0 | 00631-000331 | 800円        | 1,600円      | 2,400円      | 8,000円   |
| 2モーターロング P110-21ACL   | 95.9   | 11-6414-0 | 00631-000331 | 800円        | 1,600円      | 2,400円      | 8,000円   |
| 3モーターレギュラー P110-71ACR | 96.9   | 11-6415-0 | 00631-000341 | 1,000円      | 2,000円      | 3,000円      | 10,000円  |
| 3モーターショート P110-71ACS  | 96.4   | 11-6416-0 | 00631-000341 | 1,000円      | 2,000円      | 3,000円      | 10,000円  |
| 3モーターロング P110-71ACL   | 97.9   | 11-6417-0 | 00631-000341 | 1,000円      | 2,000円      | 3,000円      | 10,000円  |



税込価格で表記しています。( **非課税** ※非課税 と表記のない商品に限る) **単位:CM**

サービスコード/特殊寝台 介護給付:171003 予防給付:671003/特殊寝台付属品 介護給付:171004 予防給付:671004

**サイドレール 75cm PA505-75**

プラッツ

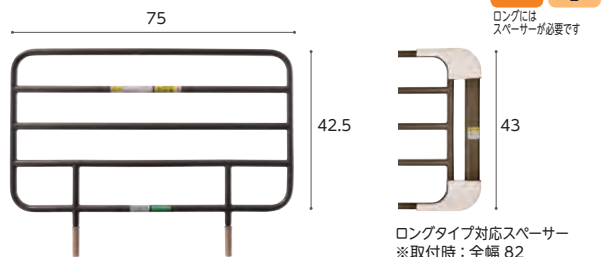

ロングタイプ対応スペーサー  
※取付時:全幅 82

ミオレット フォーユー  
レギュラー ショート兼用  
ラフィオ  
ミオレット III  
ロングには  
スペーサーが必要です

| 商品名/数量      | 商品番号      | 商品コード        |
|-------------|-----------|--------------|
| PA505-75 1本 | 19-5785-1 | 00631-000319 |

サイズ:全幅75×ボトム面からの高さ42.5cm

| ご利用者負担額 (1割) | (2割) | (3割) | 月額レンタル料金 |
|--------------|------|------|----------|
| 24 円         | 48 円 | 72 円 | 240 円    |

| 商品名/数量           | 商品番号      | 商品コード        |
|------------------|-----------|--------------|
| ロングタイプ対応スペーサー付1本 | 19-6254-1 | 00631-000517 |

サイズ:全幅82×ボトム面からの高さ43cm

| ご利用者負担額 (1割) | (2割) | (3割) | 月額レンタル料金 |
|--------------|------|------|----------|
| 24 円         | 48 円 | 72 円 | 240 円    |

**サイドレール 96cm PA505-96**

プラッツ

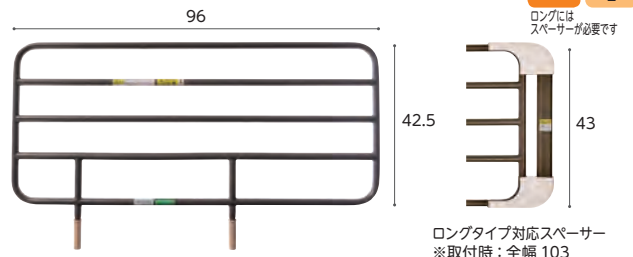

ロングタイプ対応スペーサー  
※取付時:全幅 103

ミオレット フォーユー  
レギュラー ショート兼用  
ラフィオ  
ミオレット III  
ロングには  
スペーサーが必要です

| 商品名/数量      | 商品番号      | 商品コード        |
|-------------|-----------|--------------|
| PA505-96 1本 | 19-5804-1 | 00631-000320 |

サイズ:全幅96×ボトム面からの高さ42.5cm

| ご利用者負担額 (1割) | (2割) | (3割) | 月額レンタル料金 |
|--------------|------|------|----------|
| 24 円         | 48 円 | 72 円 | 240 円    |

| 商品名/数量           | 商品番号      | 商品コード        |
|------------------|-----------|--------------|
| ロングタイプ対応スペーサー付1本 | 19-6253-1 | 00631-000516 |

サイズ:全幅103×ボトム面からの高さ43cm

| ご利用者負担額 (1割) | (2割) | (3割) | 月額レンタル料金 |
|--------------|------|------|----------|
| 24 円         | 48 円 | 72 円 | 240 円    |

**サイドレール 44cm PA505-44**

プラッツ

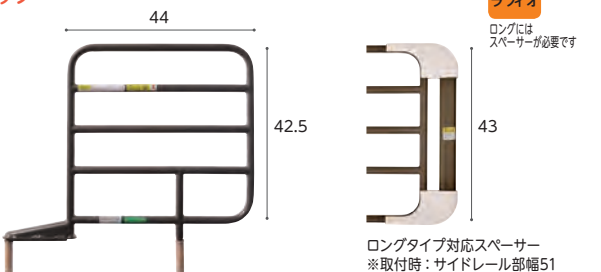

ロングタイプ対応スペーサー  
※取付時:サイドレール部幅51

ミオレット フォーユー  
レギュラー ショート兼用  
ラフィオ  
ロングには  
スペーサーが必要です

| 商品名/数量      | 商品番号      | 商品コード        |
|-------------|-----------|--------------|
| PA505-44 1本 | 19-5806-1 | 00631-000318 |

サイズ:サイドレール部幅44×ボトム面からの高さ42.5cm

| ご利用者負担額 (1割) | (2割) | (3割) | 月額レンタル料金 |
|--------------|------|------|----------|
| 24 円         | 48 円 | 72 円 | 240 円    |

| 商品名/数量           | 商品番号      | 商品コード        |
|------------------|-----------|--------------|
| ロングタイプ対応スペーサー付1本 | 19-6255-1 | 00631-000518 |

サイズ:サイドレール部幅51×ボトム面からの高さ43cm

| ご利用者負担額 (1割) | (2割) | (3割) | 月額レンタル料金 |
|--------------|------|------|----------|
| 24 円         | 48 円 | 72 円 | 240 円    |

**ラフィオ専用キャスター 4個組**

プラッツ



低床用キャスター

超低床用キャスター

※キャスターを取り付ける場合、ベッド本体も課税となります。  
※超低床用キャスター仕様では、ベッドテーブルは使用しないでください。

| 商品名      | 商品番号      | 商品コード        |
|----------|-----------|--------------|
| 低床用キャスター | 19-6057-1 | 00631-000462 |

装着時の床面高:23cm

| ご利用者負担額 (1割) | (2割)  | (3割)  | 月額レンタル料金 |
|--------------|-------|-------|----------|
| 50 円         | 100 円 | 150 円 | 500 円    |

| 商品名       | 商品番号      | 商品コード        |
|-----------|-----------|--------------|
| 超低床用キャスター | 19-6055-1 | 00631-000461 |

装着時の床面高:15.5cm

| ご利用者負担額 (1割) | (2割)  | (3割)  | 月額レンタル料金 |
|--------------|-------|-------|----------|
| 50 円         | 100 円 | 150 円 | 500 円    |

**パッド付レバーロック式ベッド用グリップ ニーパロ**

プラッツ



ロングタイプ対応スペーサー  
※取付時:全幅 124

※アーム開閉角度: ± 135° (22.5°刻み)

ニーパロひざパッドがあると・・・



車椅子からのずり落ちを防止



端座位時のずり落ちを防止

| 商品名  | 商品番号      | 商品コード        |
|------|-----------|--------------|
| ニーパロ | 19-6249-1 | 00631-000536 |

サイズ:全幅117×ボトム面からの高さ42.8cm

| ご利用者負担額 (1割) | (2割)  | (3割)  | 月額レンタル料金 |
|--------------|-------|-------|----------|
| 206 円        | 412 円 | 618 円 | 2,060 円  |

| 商品名            | 商品番号      | 商品コード        |
|----------------|-----------|--------------|
| ロングタイプ対応スペーサー付 | 19-6251-1 | 00631-000534 |

サイズ:全幅124×ボトム面からの高さ42.8cm

| ご利用者負担額 (1割) | (2割)  | (3割)  | 月額レンタル料金 |
|--------------|-------|-------|----------|
| 206 円        | 412 円 | 618 円 | 2,060 円  |



簡単操作のレバーロック式

思わぬ事故を防止するため、ロック解除時にはセーフティ ロックの操作が必要です。スイングアームは22.5度毎に固定できます。

床ずれ  
防止用具

体位  
変換器

認知症  
老人徘徊  
感知機器

手すり

歩行  
補助杖

歩行器

車椅子・  
車椅子  
付属品

スロープ

移動用  
リフト・  
つり具

介護保険  
購入  
対象品

販売品

情報



# ベッド・ベッド付属品

## ケア優 ダークウォールナット

フランスベッド

グリーン  
ケア 2  
モーター 3  
モーター ヒューマン  
ケアライク 木製 低床 非課税

床ずれ  
防止用具

ヘッドボード(H)

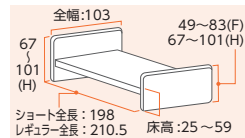

リモコン



2モーター 3モーター

体位  
変換器

認知症  
老人徘徊  
感知機器

写真はボードサイズHF  
ボード色:ダークウォールナット

フットボード(F)

手すり

| 商品名                        | 重さ(kg) | 商品番号      | 商品コード        | ご利用者負担額(1割) | ご利用者負担額(2割) | ご利用者負担額(3割) | 月額レンタル料金 |
|----------------------------|--------|-----------|--------------|-------------|-------------|-------------|----------|
| 2モーターレギュラーHF<br>(2R-HF-DW) | 87     | 11-5734-0 | 00200-000166 | 900円        | 1,800円      | 2,700円      | 9,000円   |
| 2モーターショートHF<br>(2S-HF-DW)  | 86     | 11-5739-0 | 00200-000639 | 900円        | 1,800円      | 2,700円      | 9,000円   |
| 2モーターレギュラーHH<br>(2R-HH-DW) | 89     | 11-5738-0 | 00200-000638 | 900円        | 1,800円      | 2,700円      | 9,000円   |
| 2モーターショートHH<br>(2S-HH-DW)  | 88     | 11-5740-0 | 00200-000640 | 882円        | 1,764円      | 2,646円      | 8,820円   |
| 3モーターレギュラーHF<br>(3R-HF-DW) | 88     | 11-5741-0 | 00200-000641 | 1,100円      | 2,200円      | 3,300円      | 11,000円  |
| 3モーターショートHF<br>(3S-HF-DW)  | 87     | 11-5743-0 | 00200-000643 | 1,100円      | 2,200円      | 3,300円      | 11,000円  |
| 3モーターレギュラーHH<br>(3R-HH-DW) | 90     | 11-5742-0 | 00200-000642 | 1,100円      | 2,200円      | 3,300円      | 11,000円  |
| 3モーターショートHH<br>(3S-HH-DW)  | 90     | 11-5744-0 | 00200-000644 | 1,100円      | 2,200円      | 3,300円      | 11,000円  |

歩行  
補助杖

歩行器

車椅子・  
車椅子  
付属品

## ケア優 ビーチ

フランスベッド

グリーン  
ケア 2  
モーター 3  
モーター ヒューマン  
ケアライク 木製 低床 非課税

スロープ

ヘッドボード(H)

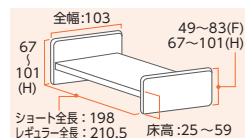

リモコン



2モーター 3モーター

写真はボードサイズHH  
ボード色:ビーチ

フットボード(H)

移動用  
リフト・  
つり具

介護保険  
購入  
対象品

販売品

| 商品名                       | 重さ(kg) | 商品番号      | 商品コード        | ご利用者負担額(1割) | ご利用者負担額(2割) | ご利用者負担額(3割) | 月額レンタル料金 |
|---------------------------|--------|-----------|--------------|-------------|-------------|-------------|----------|
| 2モーターレギュラーHF<br>(2R-HF-B) | 87     | 11-5745-0 | 00200-000166 | 900円        | 1,800円      | 2,700円      | 9,000円   |
| 2モーターショートHF<br>(2S-HF-B)  | 86     | 11-5747-0 | 00200-000639 | 900円        | 1,800円      | 2,700円      | 9,000円   |
| 2モーターレギュラーHH<br>(2R-HH-B) | 89     | 11-5746-0 | 00200-000638 | 900円        | 1,800円      | 2,700円      | 9,000円   |
| 2モーターショートHH<br>(2S-HH-B)  | 88     | 11-5748-0 | 00200-000640 | 882円        | 1,764円      | 2,646円      | 8,820円   |
| 3モーターレギュラーHF<br>(3R-HF-B) | 88     | 11-5749-0 | 00200-000641 | 1,100円      | 2,200円      | 3,300円      | 11,000円  |
| 3モーターショートHF<br>(3S-HF-B)  | 87     | 11-5751-0 | 00200-000643 | 1,100円      | 2,200円      | 3,300円      | 11,000円  |
| 3モーターレギュラーHH<br>(3R-HH-B) | 90     | 11-5750-0 | 00200-000642 | 1,100円      | 2,200円      | 3,300円      | 11,000円  |
| 3モーターショートHH<br>(3S-HH-B)  | 89     | 11-5752-0 | 00200-000644 | 1,100円      | 2,200円      | 3,300円      | 11,000円  |

情報

税込価格で表記しています。( **非課税** ※非課税 と表記のない商品に限る) **単位:CM**

サービスコード/特殊寝台 介護給付: 171003 予防給付: 671003 / 特殊寝台付属品 介護給付: 171004 予防給付: 671004

ベッド・  
ベッド  
付属品

床ずれ  
防止用具

体位  
変換器

認知症  
老人徘徊  
感知機器

手すり

歩行  
補助杖

歩行器

車椅子・  
車椅子  
付属品

スロープ

移動用  
リフト・  
つり具

介護保険  
購入  
対象品

販売品

情報

## サイドレール

ケア優 レギュラー

フランスベッド

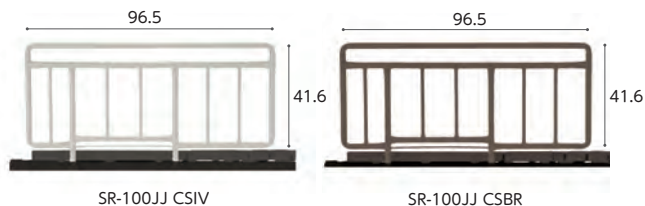

| 商品名/数量                        | 商品番号      | 商品コード            |
|-------------------------------|-----------|------------------|
| SR-100JJ CSIV 1本              | 19-5239-1 | 00200-000517     |
| サイズ: 全幅96.5 × ボトム面からの高さ41.6cm |           |                  |
| ご利用者<br>負担額 (1割)              | 24円       | 月額レンタル料金<br>240円 |
|                               | (2割) 48円  |                  |
|                               | (3割) 72円  |                  |
| 商品名/数量                        | 商品番号      | 商品コード            |
| SR-100JJ CSBR 1本              | 19-5346-1 | 00200-000517     |
| サイズ: 全幅96.5 × ボトム面からの高さ41.6cm |           |                  |
| ご利用者<br>負担額 (1割)              | 24円       | 月額レンタル料金<br>240円 |
|                               | (2割) 48円  |                  |
|                               | (3割) 72円  |                  |

## サイドレール

ケア優

フランスベッド

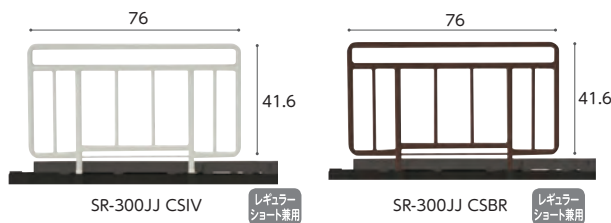

| 商品名/数量                      | 商品番号      | 商品コード            |
|-----------------------------|-----------|------------------|
| SR-300JJ CSIV 1本            | 19-5241-1 | 00200-000338     |
| サイズ: 全幅76 × ボトム面からの高さ41.6cm |           |                  |
| ご利用者<br>負担額 (1割)            | 24円       | 月額レンタル料金<br>240円 |
|                             | (2割) 48円  |                  |
|                             | (3割) 72円  |                  |
| 商品名/数量                      | 商品番号      | 商品コード            |
| SR-300JJ CSBR 1本            | 19-5348-1 | 00200-000338     |
| サイズ: 全幅76 × ボトム面からの高さ41.6cm |           |                  |
| ご利用者<br>負担額 (1割)            | 24円       | 月額レンタル料金<br>240円 |
|                             | (2割) 48円  |                  |
|                             | (3割) 72円  |                  |

## サイドレール SR-100JJS CSBR

ケア優 ショート

フランスベッド



| 商品名/数量                        | 商品番号      | 商品コード            |
|-------------------------------|-----------|------------------|
| SR-100JJS CSBR 1本             | 19-5347-1 | 00200-000659     |
| サイズ: 全幅90.2 × ボトム面からの高さ41.6cm |           |                  |
| ご利用者<br>負担額 (1割)              | 24円       | 月額レンタル料金<br>240円 |
|                               | (2割) 48円  |                  |
|                               | (3割) 72円  |                  |

## サイドレール SR-800JJ

ケア優 レギュラー

フランスベッド

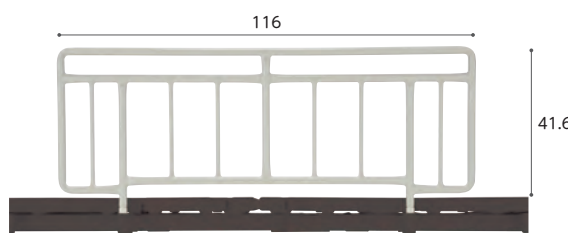

| 商品名/数量                       | 商品番号      | 商品コード            |
|------------------------------|-----------|------------------|
| SR-800JJ 1本                  | 19-5531-1 | 00200-000173     |
| サイズ: 全幅116 × ボトム面からの高さ41.6cm |           |                  |
| ご利用者<br>負担額 (1割)             | 24円       | 月額レンタル料金<br>240円 |
|                              | (2割) 48円  |                  |
|                              | (3割) 72円  |                  |

## ベッド用グリップ GR-510

ケア優 レギュラー ショート兼用

フランスベッド



※開閉角度: ±135° (45° 刻み)

| 商品名                            | 商品番号      | 商品コード              |
|--------------------------------|-----------|--------------------|
| ベッド用グリップ GR-510                | 19-5430-1 | 00200-000428       |
| サイズ: 全幅117.3 × ボトム面からの高さ41.6cm |           |                    |
| ご利用者<br>負担額 (1割)               | 124円      | 月額レンタル料金<br>1,240円 |
|                                | (2割) 248円 |                    |
|                                | (3割) 372円 |                    |

## キャスター 50CAJW

ケア優

フランスベッド



※キャスターを取り付ける場合、ベッド本体も課税となります。  
※ベッドの高さは変わりません。

| 商品名              | 商品番号      | 商品コード            |
|------------------|-----------|------------------|
| キャスター50CAJW      | 19-5243-1 | 00200-000660     |
| 直径: 7.5cm        |           |                  |
| ご利用者<br>負担額 (1割) | 50円       | 月額レンタル料金<br>500円 |
|                  | (2割) 100円 |                  |
|                  | (3割) 150円 |                  |



# ベッド・ベッド付属品

床ずれ  
防止用具

## ベッドサイドテーブル PT-7000F ダーク+笑テーブル

シーホネクス

ケア優 ラフィオ ミオレットⅢ  
Emi 楽匠プラス 楽匠Z



※ラフィオ超低床仕様ではご使用になれません。  
※楽匠プラスHタイプは床高が24cm未満、Xタイプは超低床仕様ではご使用になれません。

| 商品名                | 商品番号      | 商品コード                    |
|--------------------|-----------|--------------------------|
| PT-7000F ダーク+笑テーブル | 19-7211-1 | 00167-000388             |
| ご利用者負担額 (1割)       | 380円      | (2割) 760円<br>(3割) 1,140円 |
| 月額レンタル料金           |           | 3,800円                   |

体位  
変換器

認知症  
老人徘徊  
感知機器

手すり

歩行  
補助杖

歩行器

車椅子・  
車椅子  
付属品

スロープ

移動用  
リフト・  
つり具

介護保険  
購入  
対象品

販売品

情報

## ガス圧式昇降ベッドテーブル PZT-840

プラッツ

ケア優 ラフィオ ミオレットフォーユー  
楽匠Z 楽匠S



※ラフィオ超低床仕様ではご使用になれません。  
※ミオレット・フォーユー、楽匠Sと組み合わせる場合、ハイトスペーサーが必要です。  
※ミオレット・フォーユーはキャスター装着時はご使用になれません。

| 商品名          | 商品番号      | 商品コード                  |
|--------------|-----------|------------------------|
| PZT-840      | 19-5589-1 | 00631-000178           |
| ご利用者負担額 (1割) | 204円      | (2割) 408円<br>(3割) 612円 |
| 月額レンタル料金     |           | 2,040円                 |

## ベッドサイドテーブル KF-1920

パラマウントベッド

ケア優 ラフィオ ミオレットフォーユー  
楽匠Z 楽匠S



※ラフィオ超低床仕様ではご使用になれません。  
※ミオレット・フォーユー、楽匠Sと組み合わせる場合、ハイトスペーサーが必要です。  
※ミオレット・フォーユーはキャスター装着時はご使用になれません。

| 商品名          | 商品番号      | 商品コード                  |
|--------------|-----------|------------------------|
| KF-1920      | 19-5659-1 | 00170-000716           |
| ご利用者負担額 (1割) | 308円      | (2割) 616円<br>(3割) 924円 |
| 月額レンタル料金     |           | 3,080円                 |

## ベッドサイドテーブル KF-2923

パラマウントベッド

ケア優 ラフィオ 楽匠プラス  
楽匠S-Z



※ラフィオ超低床仕様ではご使用になれません。  
※楽匠Sと組み合わせる場合、ハイトスペーサーが必要です。  
※楽匠プラスHタイプは床高が24cm未満、Xタイプは超低床仕様ではご使用になれません。

| 商品名          | 商品番号      | 商品コード                  |
|--------------|-----------|------------------------|
| KF-2923      | 19-7144-1 | 00170-001651           |
| ご利用者負担額 (1割) | 300円      | (2割) 600円<br>(3割) 900円 |
| 月額レンタル料金     |           | 3,000円                 |

## ベルトセット付リハビリテーブル KF-840BS

パラマウントベッド

ケア優 ラフィオ ミオレットフォーユー  
楽匠Z 楽匠S



※ラフィオ超低床仕様ではご使用になれません。  
※楽匠Sと組み合わせる場合、ハイトスペーサーが必要です。

| 商品名          | 商品番号      | 商品コード                    |
|--------------|-----------|--------------------------|
| KF-840BS     | 19-5234-1 | 00170-000826             |
| ご利用者負担額 (1割) | 356円      | (2割) 712円<br>(3割) 1,068円 |
| 月額レンタル料金     |           | 3,560円                   |

## オーバーベッドテーブル KF-833LA

パラマウントベッド

ケア優 ラフィオ ミオレットフォーユー  
楽匠Z 楽匠S



| 商品名          | 商品番号      | 商品コード                    |
|--------------|-----------|--------------------------|
| KF-833LA     | 19-0168-1 | 00170-000315             |
| ご利用者負担額 (1割) | 434円      | (2割) 868円<br>(3割) 1,302円 |
| 月額レンタル料金     |           | 4,340円                   |

税込価格で表記しています。(非課税 ※非課税 と表記のない商品に限る) 単位:CM

サービスコード/特殊寝台 介護給付:171003 予防給付:671003/特殊寝台付属品 介護給付:171004 予防給付:671004

ベッド・  
ベッド  
付属品

### オーバーテーブル (ケア優用) K-135CY

ケア優

シーホネンス

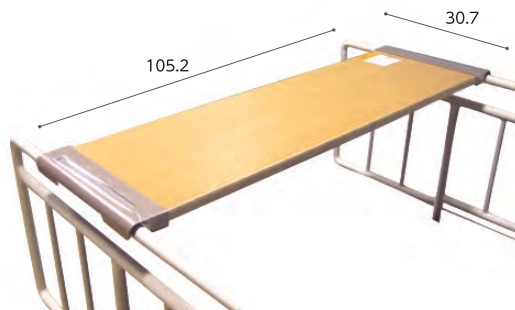

| 商品名              | 商品番号      | 商品コード                  |
|------------------|-----------|------------------------|
| K-135CY          | 19-5345-1 | 00167-Z00083           |
| ご利用者<br>負担額 (1割) | 50円       | (2割) 100円<br>(3割) 150円 |
|                  |           | 月額レンタル料金<br>500円       |

### オーバーテーブル PGT-400LM

ラフィオ ミオレット  
フォーユー

ブラッツ

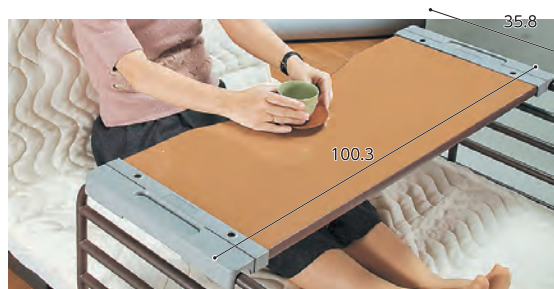

| 商品名              | 商品番号      | 商品コード                  |
|------------------|-----------|------------------------|
| PGT-400LM        | 19-5504-1 | 00631-000121           |
| ご利用者<br>負担額 (1割) | 50円       | (2割) 100円<br>(3割) 150円 |
|                  |           | 月額レンタル料金<br>500円       |

床ずれ  
防止用具

体位  
変換器

認知症  
老人徘徊  
感知機器

手すり

### オーバーテーブル KQ-060L

楽匠Z 楽匠S

パラマウントベッド

※楽匠Zで使用される場合  
ラクリアモーションはお  
使いになれません。



| 商品名              | 商品番号      | 商品コード                  |
|------------------|-----------|------------------------|
| KQ-060L          | 19-0167-1 | 00170-000374           |
| ご利用者<br>負担額 (1割) | 50円       | (2割) 100円<br>(3割) 150円 |
|                  |           | 月額レンタル料金<br>500円       |

### ティコブ移乗用介助ベルト AB31

ケア優 ラフィオ ミオレット  
フォーユー

楽匠Z 楽匠S

幸和製作所

安全にベッドからの移乗助が出来ます。  
安全に介助者の負担を軽減します。  
適応胸囲サイズが約60~130cmと  
小柄な方から大柄な方まで対応できます。  
保管時に便利な吊り下げ用ストラップ付き。  
ベルト裏面に滑り止め付き。



| 商品名              | 商品番号      | 商品コード                  |
|------------------|-----------|------------------------|
| AB31             | 19-5519-1 | 00030-000142           |
| ご利用者<br>負担額 (1割) | 102円      | (2割) 204円<br>(3割) 306円 |
|                  |           | 月額レンタル料金<br>1,020円     |

歩行  
補助杖

歩行者

車椅子・  
車椅子  
付属品

スロープ

移動用  
リフト・  
つり具

### ケアスライダー (MEMS)

モルテン

より安全でスムーズな移乗をサポートします。

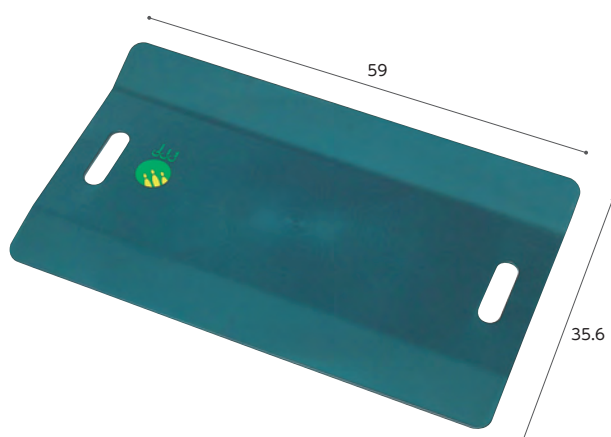

全高0.5cm/耐荷重 130kg

グリーン  
ケア ケア優 ラフィオ ミオレット  
フォーユー 楽匠Z 楽匠S



| 商品名              | 商品番号      | 商品コード                  |
|------------------|-----------|------------------------|
| MEMS             | 19-1301-1 | 00054-000033           |
| ご利用者<br>負担額 (1割) | 166円      | (2割) 332円<br>(3割) 498円 |
|                  |           | 月額レンタル料金<br>1,660円     |

介護保険  
購入  
対象品

販売品

情報



# ベッド・ベッド付属品

## ストレッチフィットマットレス

厚さ  
9  
cm

床ずれ  
防止用具

パラマウントベッド

プロファイル加工を施したウレタンフォームのトップクッションが、身体の突部にかかる圧力を効果的に分散します。



| 商品名                 | 商品番号      | 商品コード        |
|---------------------|-----------|--------------|
| [清拭]91cm幅レギュラー      | 12-5870-1 | 00170-000730 |
| サイズ：幅91×全長191×厚さ9cm |           |              |

材質/カバー：ポリエステル、ポリウレタン、マット：ウレタンフォーム・ポリエステル

| 商品名                 | 商品番号      | 商品コード        |
|---------------------|-----------|--------------|
| [通気]91cm幅レギュラー      | 12-5874-1 | 00170-000735 |
| サイズ：幅91×全長191×厚さ9cm |           |              |

材質/カバー：ポリエステル・ウレタンフォーム

|              |      |      |      |          |        |
|--------------|------|------|------|----------|--------|
| ご利用者負担額 (1割) | 250円 | (2割) | 500円 | 月額レンタル料金 | 2,500円 |
|              |      | (3割) | 750円 |          |        |

体位  
変換器

認知症  
老人徘徊  
感知機器

手すり

歩行  
補助杖

歩行者

車椅子・  
車椅子  
付属品

スロープ

移動用  
リフト・  
つり具

介護保険  
購入  
対象品

販売品

情報

## ストレッチスリムマットレス

厚さ  
7  
cm

パラマウントベッド

マットレスが伸びて、背上げに伴う身体のずれを軽減します。薄型・軽量マットレスで、高い機能性と快適なクッション性を両立しました。

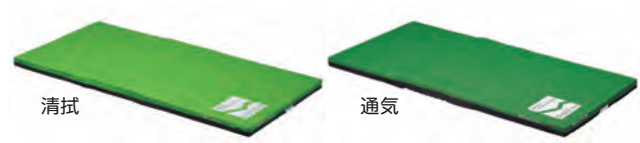

| 商品名                 | 商品番号      | 商品コード        |
|---------------------|-----------|--------------|
| [清拭]91cm幅レギュラー      | 12-5862-1 | 00170-000740 |
| サイズ：幅91×全長191×厚さ7cm |           |              |

材質/カバー：ポリエステル、ポリウレタン、マット：ウレタンフォーム・ポリエステル

| 商品名                 | 商品番号      | 商品コード        |
|---------------------|-----------|--------------|
| [通気]91cm幅レギュラー      | 12-5866-1 | 00170-000745 |
| サイズ：幅91×全長191×厚さ7cm |           |              |

材質/カバー：ポリエステル、ポリウレタン・ウレタンフォーム

|              |      |      |      |          |        |
|--------------|------|------|------|----------|--------|
| ご利用者負担額 (1割) | 200円 | (2割) | 400円 | 月額レンタル料金 | 2,000円 |
|              |      | (3割) | 600円 |          |        |

## ケアブリーズ

グリーン  
ケア  
厚さ  
8  
cm

東洋クオリティワン

通気性の良いムレにくいマットレスです。やわらかめの層とかための層が一体になったリバーシブル仕様です。



| 商品名                          | 商品番号      | 商品コード        |
|------------------------------|-----------|--------------|
| 90cm幅 レギュラー                  | 12-5846-1 | 00523-000019 |
| 90cm幅 ショート                   | 12-5847-1 | 00523-000019 |
| サイズ：幅90×全長191(ショート181)×厚さ8cm |           |              |

| 商品名                          | 商品番号      | 商品コード        |
|------------------------------|-----------|--------------|
| 83cm幅 レギュラー                  | 12-5848-1 | 00523-000019 |
| 83cm幅 ショート                   | 12-5849-1 | 00523-000019 |
| サイズ：幅83×全長191(ショート181)×厚さ8cm |           |              |

材質/カバー：ポリエステル100%、マット：ウレタンフォーム

|              |      |      |      |          |        |
|--------------|------|------|------|----------|--------|
| ご利用者負担額 (1割) | 200円 | (2割) | 400円 | 月額レンタル料金 | 2,000円 |
|              |      | (3割) | 600円 |          |        |

## ケアデュオ

グリーン  
ケア  
厚さ  
8  
cm

日本ケアサプライ

お手入れしやすい「防水タイプ」のカバーです。やさしい寝心地で、かつ端座位をとるときも姿勢が安定します。

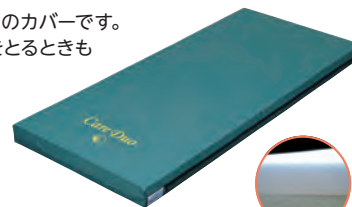

| 商品名                          | 商品番号      | 商品コード        |
|------------------------------|-----------|--------------|
| 90cm幅 レギュラー                  | 12-5642-1 | 00614-000007 |
| 90cm幅 ショート                   | 12-5715-1 | 00614-000007 |
| サイズ：幅90×全長191(ショート181)×厚さ8cm |           |              |

| 商品名                          | 商品番号      | 商品コード        |
|------------------------------|-----------|--------------|
| 83cm幅 レギュラー                  | 12-5643-1 | 00614-000007 |
| 83cm幅 ショート                   | 12-5915-1 | 00614-000007 |
| サイズ：幅83×全長191(ショート181)×厚さ8cm |           |              |

材質/カバー：表地ウレタン合皮、裏地ウレタンフィルム、マット：ウレタンフォーム

|              |      |      |      |          |        |
|--------------|------|------|------|----------|--------|
| ご利用者負担額 (1割) | 200円 | (2割) | 400円 | 月額レンタル料金 | 2,000円 |
|              |      | (3割) | 600円 |          |        |

## コアマットレス10モーション 通気

厚さ  
10  
cm

シーホネクス

最上層に低反発ウレタンを用いた低反発ウレタンの異なる組合せで、それぞれ優れた体圧分散性能を実現しました。



材質/マット：ウレタンフォーム  
カバー：外カバー/ポリエステル、内カバー/ポリエステル

潤滑性のある  
内カバー

| 商品名                           | 商品番号      | 商品コード        |
|-------------------------------|-----------|--------------|
| 90cm幅 レギュラー                   | 12-6207-1 | 00167-000392 |
| 90cm幅 ショート                    | 12-6206-1 | 00167-000391 |
| サイズ：幅90×全長191(ショート181)×厚さ10cm |           |              |

| 商品名                           | 商品番号      | 商品コード        |
|-------------------------------|-----------|--------------|
| 83cm幅 レギュラー                   | 12-6209-1 | 00167-000390 |
| 83cm幅 ショート                    | 12-6208-1 | 00167-000389 |
| サイズ：幅83×全長191(ショート181)×厚さ10cm |           |              |

|              |      |      |      |          |        |
|--------------|------|------|------|----------|--------|
| ご利用者負担額 (1割) | 300円 | (2割) | 600円 | 月額レンタル料金 | 3,000円 |
|              |      | (3割) | 900円 |          |        |

## プレグラーマットレス

厚さ  
8  
cm

パラマウントベッド

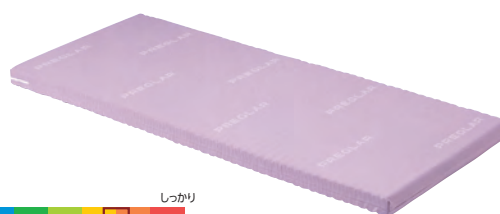

| 商品名                 | 商品番号      | 商品コード        |
|---------------------|-----------|--------------|
| 91cm幅レギュラー          | 12-0104-1 | 00170-000159 |
| サイズ：幅91×全長191×厚さ8cm |           |              |

|              |      |      |      |          |        |
|--------------|------|------|------|----------|--------|
| ご利用者負担額 (1割) | 220円 | (2割) | 440円 | 月額レンタル料金 | 2,200円 |
|              |      | (3割) | 660円 |          |        |

| 商品名                 | 商品番号      | 商品コード        |
|---------------------|-----------|--------------|
| 83cm幅レギュラー          | 12-0103-1 | 00170-000142 |
| サイズ：幅83×全長191×厚さ8cm |           |              |

|              |      |      |      |          |        |
|--------------|------|------|------|----------|--------|
| ご利用者負担額 (1割) | 220円 | (2割) | 440円 | 月額レンタル料金 | 2,200円 |
|              |      | (3割) | 660円 |          |        |

税込価格で表記しています。(非課税 ※非課税 と表記のない商品に限る) 単位:CM

サービスコード/特殊寝台 介護給付:171003 予防給付:671003/特殊寝台付属品 介護給付:171004 予防給付:671004

ベッド・  
ベッド  
付属品

ストレッチフィットII 通気

厚さ  
10  
cm

パラマウントベッド

「ずれの軽減」「体圧分散」の性能が向上。  
背あげの機会を増やし、より身体にかかる負担が  
少なく過ごせるように  
サポートします。



材質/マット: ポリエステル、ウレタンフォーム  
カバー: ポリエステル

| 商品名         | 商品番号      | 商品コード        |
|-------------|-----------|--------------|
| 91cm幅 レギュラー | 12-6369-1 | 00170-001716 |
| 91cm幅 ミニ    | 12-6373-1 | 00170-001717 |

サイズ: 幅91×長さ191(ミニ 180)×厚さ10cm

| 商品名         | 商品番号      | 商品コード        |
|-------------|-----------|--------------|
| 83cm幅 レギュラー | 12-6370-1 | 00170-001718 |
| 83cm幅 ミニ    | 12-6374-1 | 00170-001719 |

サイズ: 幅83×長さ191(ミニ 180)×厚さ10cm

|                  |      |      |      |          |        |
|------------------|------|------|------|----------|--------|
| ご利用者<br>負担額 (1割) | 300円 | (2割) | 600円 | 月額レンタル料金 | 3,000円 |
|                  |      | (3割) | 900円 |          |        |

エバーフィットC3マットレス 通気

厚さ  
10  
cm

パラマウントベッド

快適性と利便性を  
両立させたマットレス。



材質/  
中身: ポリエステル・ポリウレタン (難燃)  
側地: (ソフトフィット面) ポリエステル 100% (抗菌・防カビ・難燃・消臭)  
(ハードフィット面) ポリエステル 100% (抗菌・防カビ・難燃)



| 商品名         | 商品番号      | 商品コード        |
|-------------|-----------|--------------|
| 91cm幅 レギュラー | 12-6105-1 | 00170-001042 |

サイズ: 幅 91 × 全長 191 × 厚さ 10cm

|                  |      |      |      |          |        |
|------------------|------|------|------|----------|--------|
| ご利用者<br>負担額 (1割) | 300円 | (2割) | 600円 | 月額レンタル料金 | 3,000円 |
|                  |      | (3割) | 900円 |          |        |

| 商品名         | 商品番号      | 商品コード        |
|-------------|-----------|--------------|
| 83cm幅 レギュラー | 12-6107-1 | 00170-001044 |

サイズ: 幅 83 × 全長 191 × 厚さ 10cm

|                  |      |      |      |          |        |
|------------------|------|------|------|----------|--------|
| ご利用者<br>負担額 (1割) | 300円 | (2割) | 600円 | 月額レンタル料金 | 3,000円 |
|                  |      | (3割) | 900円 |          |        |

床ずれ  
防止用具

体位  
変換器

認知症  
老人徘徊  
感知機器

手すり

テルサ 防水タイプ

厚さ  
12  
cm

モルテン



材質/マット:ウレタンフォーム・  
ポリエステル繊維、カバー:  
ウレタン合皮(アウトター)・  
ポリエステル(インナー)

【やわらか面/スリット形状】



【しっかり面/フラット形状】



| 商品名         | 商品番号      | 商品コード        |
|-------------|-----------|--------------|
| 91cm幅 レギュラー | 12-5952-1 | 00054-000204 |
| 91cm幅 ショート  | 12-5954-1 | 00054-000207 |

サイズ: 幅 91 × 全長 191 (ショート 180) × 厚さ 12cm

| 商品名         | 商品番号      | 商品コード        |
|-------------|-----------|--------------|
| 83cm幅 レギュラー | 12-5953-1 | 00054-000203 |
| 83cm幅 ショート  | 12-5955-1 | 00054-000206 |

サイズ: 幅 83 × 全長 191 (ショート 180) × 厚さ 12cm

|                  |      |      |      |          |        |
|------------------|------|------|------|----------|--------|
| ご利用者<br>負担額 (1割) | 250円 | (2割) | 500円 | 月額レンタル料金 | 2,500円 |
|                  |      | (3割) | 750円 |          |        |

アルファプラすくっとRe 通気

厚さ  
8  
cm

タイク

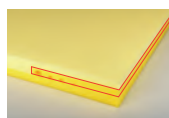

高硬度ウレタンフォームで  
安定感を確保

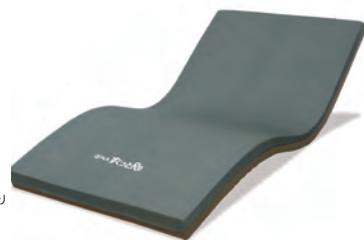

| 商品名         | 商品番号      | 商品コード        |
|-------------|-----------|--------------|
| 91cm幅 レギュラー | 12-5986-1 | 00563-000108 |
| 91cm幅 ショート  | 12-5987-1 | 00563-000109 |

サイズ: 幅 91 × 全長 191 (ショート 180) × 厚さ 8cm

| 商品名         | 商品番号      | 商品コード        |
|-------------|-----------|--------------|
| 83cm幅 レギュラー | 12-5984-1 | 00563-000106 |
| 83cm幅 ショート  | 12-5985-1 | 00563-000107 |

サイズ: 幅 83 × 全長 191 (ショート 180) × 厚さ 8cm

|                  |      |      |      |          |        |
|------------------|------|------|------|----------|--------|
| ご利用者<br>負担額 (1割) | 300円 | (2割) | 600円 | 月額レンタル料金 | 3,000円 |
|                  |      | (3割) | 900円 |          |        |

歩行  
補助杖

歩行器

車椅子・  
車椅子  
付属品

スロープ

移動用  
リフト・  
つり具

ライフ防水 (ダークブルー)

厚さ  
10  
cm

モルテン

足元側のダイヤルで簡単に無段階のかたさ調整が可能のため、利用者様それ  
ぞれのご要望に応じた寝具環境(好みのかたさ)を  
提供することができます。

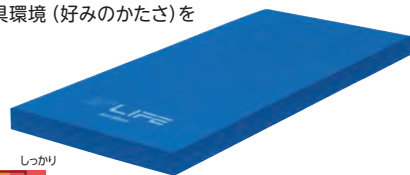

| 商品名         | 商品番号      | 商品コード        |
|-------------|-----------|--------------|
| 91cm幅 レギュラー | 12-5908-1 | 00054-000161 |
| 91cm幅 ショート  | 12-5910-1 | 00054-000161 |

サイズ: 幅 91 × 全長 191 (ショート 180) × 厚さ 10cm

| 商品名         | 商品番号      | 商品コード        |
|-------------|-----------|--------------|
| 83cm幅 レギュラー | 12-5907-1 | 00054-000161 |
| 83cm幅 ショート  | 12-5909-1 | 00054-000161 |

サイズ: 幅 83 × 全長 191 (ショート 180) × 厚さ 10cm

|                  |      |      |      |          |        |
|------------------|------|------|------|----------|--------|
| ご利用者<br>負担額 (1割) | 300円 | (2割) | 600円 | 月額レンタル料金 | 3,000円 |
|                  |      | (3割) | 900円 |          |        |

エバーリーフ7 清拭

厚さ  
7  
cm

パラマウントベッド

清拭タイプ。  
寝心地が選べる薄型リバーシブル構造。厚さ7cmと薄型で軽量。

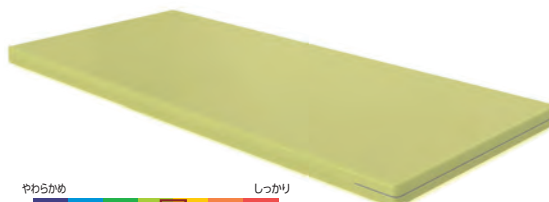

| 商品名         | 商品番号      | 商品コード        |
|-------------|-----------|--------------|
| 91cm幅 清拭タイプ | 12-5973-1 | 00170-000877 |
| 83cm幅 清拭タイプ | 12-5974-1 | 00170-000879 |

サイズ: (91cm幅) 幅91×長さ191×厚さ7cm (83cm幅) 幅83×長さ191×厚さ7cm

|                  |      |      |      |          |        |
|------------------|------|------|------|----------|--------|
| ご利用者<br>負担額 (1割) | 150円 | (2割) | 300円 | 月額レンタル料金 | 1,500円 |
|                  |      | (3割) | 450円 |          |        |

介護保険  
購入  
対象品

販売品

情報

ベッド・  
ベッド  
付属品



# 床ずれ防止用具

床ずれ  
防止用具

## 床ずれってなに？

寝返りが打てないと、同じ場所に体重がかかり続けるので、血の流れが悪くなり、床ずれができます。また、そこにずれ力が加わるとより発生しやすくなります。

### 圧迫

① 細胞は血から栄養をもらっています。

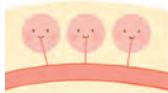

② 血の流れが悪いと栄養がもらえません。

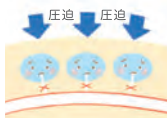

③ とうとう細胞が死んでしまいました。

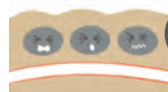

### ずれ力

①

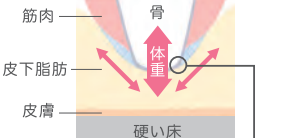

ハサミと同じ力  
ハサミで紙を切る時と同じような力が加かります。

②

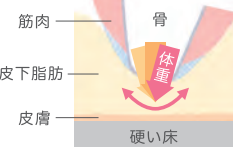

## 床ずれ

### 発生しやすい部位

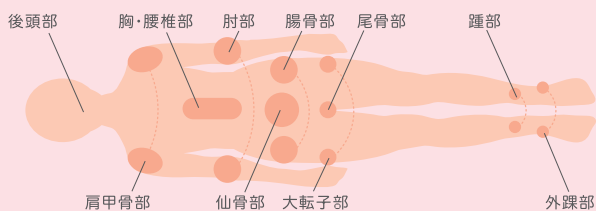

体位  
変換器

認知症  
老人徘徊  
感知機器

手すり

歩行  
補助杖

歩行器

車椅子・  
車椅子  
付属品

スロープ

移動用  
リフト・  
つり具

介護保険  
購入  
対象品

販売品

情報

## まずは床ずれになりやすさを調べましょう

OHスケール 次の質問に答えると、床ずれになりやすさがわかります。

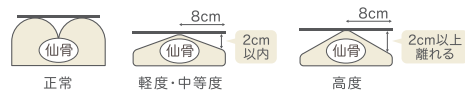
|  |    |                                      |                            |
|--|----|--------------------------------------|----------------------------|
| Q1 ベッドの上で自分で寝返りできますか？  | A1 | ・できる 0点<br>・どちらでもない 1.5点<br>・できない 3点 | <input type="checkbox"/> 点 |
| Q2 お尻の骨の飛び出し具合は次のうちどれですか？<br> | A2 | ・正常 0点<br>・軽度・中等度 1.5点<br>・高度 3点     | <input type="checkbox"/> 点 |
| Q3 むくみはありますか？  | A3 | ・いいえ 0点<br>・はい 3点                    | <input type="checkbox"/> 点 |
| Q4 関節が硬くなって手足を伸ばしにくいですか？   | A4 | ・いいえ 0点<br>・はい 1点                    | <input type="checkbox"/> 点 |

合計点数は  
何点でしたか？

1点でもついた人は、  
床ずれになりやすい  
人です。また、点数が  
高い人ほど床ずれに  
なりやすい人です。

合計  点

### OHスケールとリスクレベル

| 合計点数  | リスク      | 床ずれ発症率(目安) | 治癒期間(目安) |
|-------|----------|------------|----------|
| 0点    | リスクなし・予防 | —          | —        |
| 1~3点  | 軽度リスク    | 約25%以下     | 40日      |
| 4~6点  | 中等度リスク   | 約26~65%    | 57日      |
| 7~10点 | 高度リスク    | 約66%以上     | 173日     |



税込価格で表記しています。(非課税 ※非課税 と表記のない商品に限る) 単位:CM

サービスコード/床ずれ防止用具 介護給付:171005 予防給付:671005

ベッド・  
ベッド  
付属品

床ずれ  
防止用具

体位  
変換器

認知症  
老人徘徊  
感知機器

手すり

歩行  
補助杖

歩行器

車椅子・  
車椅子  
付属品

スロープ

移動用  
リフト・  
つり具

介護保険  
購入  
対象品

販売品

情報

## 使用者の介護環境も考えてマットレスを選びましょう

床ずれ防止用具は床ずれができてから使うだけでなく、床ずれができる前から「床ずれを防止」するために使う用具です。使用者の状態や床ずれになりやすさを把握し、マットレスを選びましょう。

| 合計点数  | 介護力あり  | 介護力なし   | 静止型                          | ハイブリッド型                    | 圧切替型                               | ＜リスク＞         | ＜種類＞            |
|-------|--|---|------------------------------|----------------------------|------------------------------------|---------------|-----------------|
| 0点    | 布団、ベッドマットレス  | 体圧分散式マットレス<br>(静止型 厚さ10cm未満)                  | 体圧分散性能と、安索性や安定性のバランスに優れています。 |                            |                                    | 予防～軽度         |                 |
| 1～3点  |  | 体圧分散式マットレス<br>(静止型 厚さ10cm以上)<br>上敷き型エアマットレスなど |                              | ウレタンフォームとエアを組み合わせたマットレスです。 |                                    | 軽度～中度         |                 |
| 4～6点  | 体圧分散式マットレス<br>(静止型 厚さ10cm未満)                             | 体圧分散式マットレス<br>(静止型 厚さ10cm以上)                  |                              |                            |                                    | 中度～<br>リスク保有者 |                 |
| 7～10点 | 体圧分散式マットレス<br>(静止型 厚さ10cm以上)<br>上敷き型エアマットレス<br>ハイブリッド型など | コンピューター制御エアマットレス、<br>ハイブリッド型など                |                              |                            | エアを自動的に出し入れし、圧がかかる場所を移動させるマットレスです。 | 軽度～<br>リスク保有者 | 圧切替型 静止型 ハイブリッド |

## 床ずれ対応マットレス一覧表

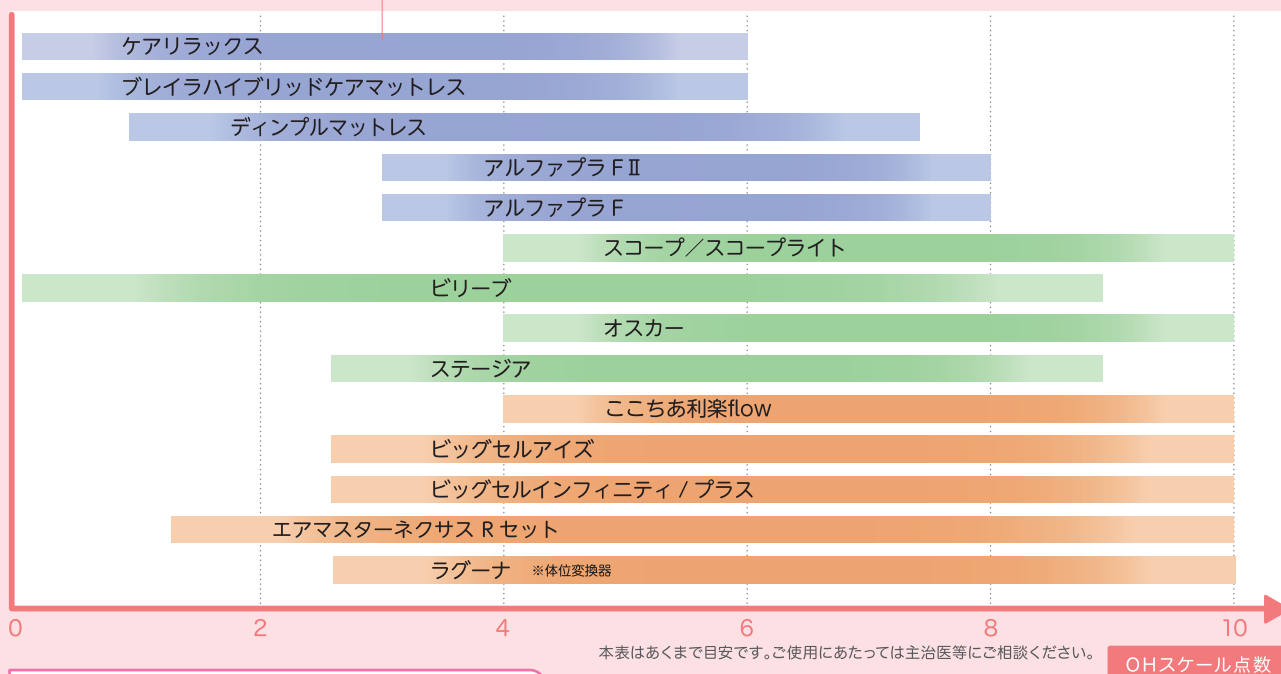

## よりよい介護のために

身体機能を維持・向上させたり、床ずれを防止するために、次のようなポイントで観察をして、必要なケアを実践しましょう。

|   |  |  |  |
|---|--|--|--|
| <p>観察ポイント例</p> <p><b>動作</b></p> <ul style="list-style-type: none"> <li>背上げの頻度</li> <li>床上移動の仕方</li> <li>起き上がりの仕方</li> <li>移乗の仕方</li> <li>かかとのずれ力</li> </ul> | <p>必要なケア</p> <ul style="list-style-type: none"> <li>○質の高い動作介助</li> <li>○用具の利用</li> </ul> | <p>観察ポイント例</p> <p><b>身体状況・体位</b></p> <ul style="list-style-type: none"> <li>こわしやく 関節拘縮のレベル</li> <li>えんばい 円背のレベル</li> <li>麻痺の箇所</li> <li>側臥位の頻度</li> <li>好意体位の有無</li> </ul> | <p>必要なケア</p> <ul style="list-style-type: none"> <li>○質の高い動作介助</li> <li>○ポジショニング</li> </ul> |
|---|--|--|--|

※しみや汚れ、タバコのこげ跡など破損がひどい場合は、マットレスの実費を請求させていただきます。

ベッド・  
ベッド  
付属品



# 床ずれ防止用具

床ずれ  
防止用具

## ナーセント コンタ 通気タイプ

軽度～中度 静止型

アイ・ソネックス



厚さ 11~15 cm 重さ 7.6~8.3 kg



| 商品名        | 商品番号      | 商品コード        |
|------------|-----------|--------------|
| 91cm幅レギュラー | 13-5796-1 | 00149-000063 |

サイズ：幅91×全長190×厚さ11~15cm 重さ：8.3kg

| 商品名        | 商品番号      | 商品コード        |
|------------|-----------|--------------|
| 83cm幅レギュラー | 13-5797-1 | 00149-000062 |

サイズ：幅83×全長190×厚さ11~15cm 重さ：7.6kg

材質/マット：ウレタン複合材、外カバー：ポリエステル・ターポリン、内カバー：ポリエステル100%

|              |      |      |        |          |        |
|--------------|------|------|--------|----------|--------|
| ご利用者負担額 (1割) | 590円 | (2割) | 1,180円 | 月額レンタル料金 |        |
|              |      | (3割) | 1,770円 |          | 5,900円 |

体位  
変換器

認知症  
老人徘徊  
感知機器

手すり

歩行  
補助杖

歩行器

車椅子・  
車椅子  
付属品

スロープ

移動用  
リフト・  
つり具

介護保険  
購入  
対象品

販売品

情報

## ストレッチグライドマットレス 通気

軽度～中度 静止型

パラマウントベッド



厚さ 12.5 cm 重さ 8~9 kg



| 商品名        | 商品番号      | 商品コード        |
|------------|-----------|--------------|
| 91cm幅レギュラー | 13-5493-1 | 00170-000725 |
| 91cm幅ミニ    | 13-5494-1 | 00170-000726 |

サイズ：幅91×全長191 (ミニ180) ×厚さ12.5cm 重さ：9kg (ミニ8kg)

| 商品名        | 商品番号      | 商品コード        |
|------------|-----------|--------------|
| 83cm幅レギュラー | 13-5495-1 | 00170-000727 |
| 83cm幅ミニ    | 13-5496-1 | 00170-000728 |

サイズ：幅83×全長191 (ミニ180) ×厚さ12.5cm 重さ：8kg

材質/カバー：ポリエステル、ポリウレタン、マット：ウレタンフォーム・ポリエステル

|              |      |      |        |          |        |
|--------------|------|------|--------|----------|--------|
| ご利用者負担額 (1割) | 522円 | (2割) | 1,044円 | 月額レンタル料金 |        |
|              |      | (3割) | 1,566円 |          | 5,220円 |

## アルファプラ L 撥水・防水

予防～軽度 静止型

タイカ



厚さ 10 cm 重さ 6.4~7.6 kg



| 商品名        | 商品番号      | 商品コード        |
|------------|-----------|--------------|
| 91cm幅レギュラー | 13-5570-1 | 00563-000103 |
| 91cm幅ショート  | 13-5572-1 | 00563-000104 |

サイズ：幅91×全長195 (ショート181) ×厚さ10cm マット重さ：7.6kg (ショート7.1kg)

| 商品名        | 商品番号      | 商品コード        |
|------------|-----------|--------------|
| 83cm幅レギュラー | 13-5571-1 | 00563-000101 |
| 83cm幅ショート  | 13-5573-1 | 00563-000102 |

サイズ：幅83×全長195 (ショート181) ×厚さ10cm マット重さ：6.9kg (ショート6.4kg)

材質：シリコンゲル/ポリウレタンフォーム (撥水・防水) カバー：表地/ポリエステル 裏地/ポリウレタン

|              |      |      |        |          |        |
|--------------|------|------|--------|----------|--------|
| ご利用者負担額 (1割) | 482円 | (2割) | 964円   | 月額レンタル料金 |        |
|              |      | (3割) | 1,446円 |          | 4,820円 |

## アルファプラ F 撥水・防水

軽度～中度 静止型

タイカ



厚さ 13 cm 重さ 8.1~9.5 kg



| 商品名        | 商品番号      | 商品コード        |
|------------|-----------|--------------|
| 91cm幅レギュラー | 13-5455-1 | 00563-000059 |
| 91cm幅ショート  | 13-5457-1 | 00563-000058 |

サイズ：幅91×全長195 (ショート181) ×厚さ13cm 重さ：9.5kg (ショート8.8kg)

| 商品名        | 商品番号      | 商品コード        |
|------------|-----------|--------------|
| 83cm幅レギュラー | 13-5454-1 | 00563-000056 |
| 83cm幅ショート  | 13-5456-1 | 00563-000055 |

サイズ：幅83×全長195 (ショート181) ×厚さ13cm 重さ：8.7kg (ショート8.1kg)

材質/マット：シリコンゲル、ポリウレタンフォーム カバー：表地/ポリエステル、裏地/ポリウレタン

|              |      |      |        |          |        |
|--------------|------|------|--------|----------|--------|
| ご利用者負担額 (1割) | 658円 | (2割) | 1,316円 | 月額レンタル料金 |        |
|              |      | (3割) | 1,974円 |          | 6,580円 |

## アルファプラ FII 撥水・防水

軽度～中度 静止型

タイカ

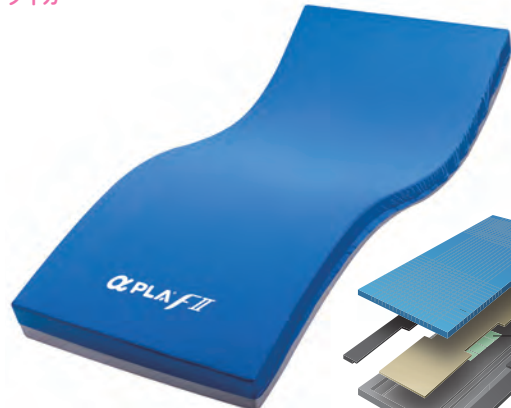

厚さ 13 cm 重さ 7.8~9.0 kg



材質/マット：ポリウレタンフォーム・シリコンゲル  
カバー：(表地)ポリエステル、(裏地)ポリウレタン

床ずれ防止と快適な睡眠。

自分で動く意欲を支える、寝返りサポートマットレス。

| 商品名        | 商品番号      | 商品コード        |
|------------|-----------|--------------|
| 91cm幅レギュラー | 13-5737-1 | 00563-000129 |

サイズ：幅91×全長195×厚さ13cm 重さ：9.0kg

|              |      |      |        |          |        |
|--------------|------|------|--------|----------|--------|
| ご利用者負担額 (1割) | 654円 | (2割) | 1,308円 | 月額レンタル料金 |        |
|              |      | (3割) | 1,962円 |          | 6,540円 |

| 商品名       | 商品番号      | 商品コード        |
|-----------|-----------|--------------|
| 91cm幅ショート | 13-5739-1 | 00563-000130 |

サイズ：幅91×全長181×厚さ13cm 重さ：8.5kg

|              |      |      |        |          |        |
|--------------|------|------|--------|----------|--------|
| ご利用者負担額 (1割) | 654円 | (2割) | 1,308円 | 月額レンタル料金 |        |
|              |      | (3割) | 1,962円 |          | 6,540円 |

| 商品名        | 商品番号      | 商品コード        |
|------------|-----------|--------------|
| 83cm幅レギュラー | 13-5736-1 | 00563-000126 |

サイズ：幅83×全長195×厚さ13cm 重さ：8.3kg

|              |      |      |        |          |        |
|--------------|------|------|--------|----------|--------|
| ご利用者負担額 (1割) | 664円 | (2割) | 1,328円 | 月額レンタル料金 |        |
|              |      | (3割) | 1,992円 |          | 6,640円 |

| 商品名       | 商品番号      | 商品コード        |
|-----------|-----------|--------------|
| 83cm幅ショート | 13-5738-1 | 00563-000127 |

サイズ：幅83×全長181×厚さ13cm 重さ：7.8kg

|              |      |      |        |          |        |
|--------------|------|------|--------|----------|--------|
| ご利用者負担額 (1割) | 664円 | (2割) | 1,328円 | 月額レンタル料金 |        |
|              |      | (3割) | 1,992円 |          | 6,640円 |

税込価格で表記しています。(非課税 ※非課税 と表記のない商品に限る) 単位:CM

サービスコード/床ずれ防止用具 介護給付:171005 予防給付:671005

ベッド・  
ベッド  
付属品

床ずれ  
防止用具

体位  
変換器

認知症  
老人徘徊  
感知機器

手すり

歩行  
補助杖

歩行器

車椅子・  
車椅子  
付属品

スロープ

移動用  
リフト・  
つり具

介護保険  
購入  
対象品

販売品

情報

## ストレッチグライドII 通気

軽度~中度 静止型

パラマウントベッド

厚さ 12.5 cm 重さ 9~10.5 kg



材質/マット: ポリエステル、ウレタンフォーム  
カバー: ポリエステル、ポリウレタン



| 商品名         | 商品番号      | 商品コード        |
|-------------|-----------|--------------|
| 91cm幅 レギュラー | 13-5897-1 | 00170-001725 |
| 91cm幅 ミニ    | 13-5904-1 | 00170-001726 |

サイズ: 幅91×全長191(ミニ 180)×厚さ12.5cm 重さ: 10.5kg(ミニ 10kg)

| 商品名         | 商品番号      | 商品コード        |
|-------------|-----------|--------------|
| 83cm幅 レギュラー | 13-5898-1 | 00170-001727 |
| 83cm幅 ミニ    | 13-5905-1 | 00170-001728 |

サイズ: 幅83×全長191(ミニ 180)×厚さ12.5cm 重さ: 9.5kg(ミニ 9kg)

|              |      |             |          |
|--------------|------|-------------|----------|
| ご利用者負担額 (1割) | 560円 | (2割) 1,120円 | 月額レンタル料金 |
|              |      | (3割) 1,680円 | 5,600円   |

## エバープラウドマットレス(ドライタイプ)

エクストラソフト面

軽度~中度 静止型

ソフト面

予防~軽度 静止型

パラマウントベッド

厚さ 13 cm 重さ 11 kg



| 商品名         | 商品番号      | 商品コード        |
|-------------|-----------|--------------|
| 91cm幅 レギュラー | 13-5665-1 | 00170-000966 |

サイズ: 幅91×全長191×厚さ13cm マット重さ: 11kg

材質/エクストラソフト面: ポリエステル50%、アクリル30%、ポリウレタン20% ソフト面: ポリエステル70%、ポリウレタン30%  
内カバー: ポリエステル100% クッション材: ポリウレタン・ポリエステル

|              |      |             |          |
|--------------|------|-------------|----------|
| ご利用者負担額 (1割) | 576円 | (2割) 1,152円 | 月額レンタル料金 |
|              |      | (3割) 1,728円 | 5,760円   |

## ステージア

軽度~  
リスク保有者 ハイブリッド

モルテン

厚さ 13 cm 重さ 9.5~11 kg



| 商品名         | 商品番号      | 商品コード        |
|-------------|-----------|--------------|
| 91cm幅 レギュラー | 13-5410-1 | 00054-000115 |
| 91cm幅 ショート  | 13-5412-1 | 00054-000115 |

サイズ: 幅91×全長193(ショート182)×厚さ13cm マット重さ: 11kg(ショート10.5kg)

| 商品名         | 商品番号      | 商品コード        |
|-------------|-----------|--------------|
| 83cm幅 レギュラー | 13-5409-1 | 00054-000115 |
| 83cm幅 ショート  | 13-5411-1 | 00054-000115 |

サイズ: 幅83×全長193(ショート182)×厚さ13cm マット重さ: 10kg(ショート9.5kg)

材質/マット:(マイクロエアセル) ウレタンフィルム(フィッティング層・底巻き防止層) 高耐久ウレタンフォーム、カバー: 伸縮性ウレタン合皮

消費電力: 54W、1日約5.3円

|              |      |             |          |
|--------------|------|-------------|----------|
| ご利用者負担額 (1割) | 732円 | (2割) 1,464円 | 月額レンタル料金 |
|              |      | (3割) 2,196円 | 7,320円   |

## アマンダ

中度~  
リスク保有者 ハイブリッド

モルテン

厚さ 14 cm 重さ 11 kg



| 商品名         | 商品番号      | 商品コード        |
|-------------|-----------|--------------|
| 91cm幅 レギュラー | 13-5706-1 | 00054-000436 |

サイズ: 幅91×全長193×厚さ14cm マット重さ: 11kg

材質/カバー:ウレタン合皮(制菌加工)、マット:マイクロエアセル=ウレタンフィルム/フィッティング層・底巻き防止層=高耐久ウレタンフォーム

|              |      |             |          |
|--------------|------|-------------|----------|
| ご利用者負担額 (1割) | 900円 | (2割) 1,800円 | 月額レンタル料金 |
|              |      | (3割) 2,700円 | 9,000円   |

【ポンプ仕様】電力:AC100V 50/60Hz 13W、圧切替時間:10分、電気代目安:1日約2.4円

## ここちあ利楽 flow (清拭)

非課税

パラマウントベッド

中度~  
リスク保有者 圧切替型

リモコン

厚さ 17 cm 重さ 12.2~12.9 kg



| 商品名         | 商品番号      | 商品コード        |
|-------------|-----------|--------------|
| 91cm幅 レギュラー | 13-5762-0 | 00170-001351 |
| 91cm幅 ミニ    | 13-5764-0 | 00170-001352 |

サイズ: 幅91×全長192.8(ミニ184.5)×厚さ17cm 重さ: 12.9kg(ミニ12.6kg)

| 商品名         | 商品番号      | 商品コード        |
|-------------|-----------|--------------|
| 83cm幅 レギュラー | 13-5766-0 | 00170-001353 |
| 83cm幅 ミニ    | 13-5767-0 | 00170-001354 |

サイズ: 幅83×全長192.8(ミニ184.5)×厚さ17cm 重さ: 12.4kg(ミニ12.2kg)

消費電力: 20w

|              |      |             |          |
|--------------|------|-------------|----------|
| ご利用者負担額 (1割) | 976円 | (2割) 1,952円 | 月額レンタル料金 |
|              |      | (3割) 2,928円 | 9,760円   |

## ビリーブ

軽度~  
リスク保有者 ハイブリッド

モルテン

厚さ 13 cm 重さ 7.5~8.5 kg



| 商品名         | 商品番号      | 商品コード        |
|-------------|-----------|--------------|
| 91cm幅 レギュラー | 13-5803-1 | 00054-000567 |

サイズ: 幅91×全長193×厚さ13cm 重さ: 8.5kg

| 商品名        | 商品番号      | 商品コード        |
|------------|-----------|--------------|
| 91cm幅 ショート | 13-5804-1 | 00054-000569 |

サイズ: 幅91×全長182×厚さ13cm 重さ: 8.0kg

| 商品名         | 商品番号      | 商品コード        |
|-------------|-----------|--------------|
| 83cm幅 レギュラー | 13-5805-1 | 00054-000566 |

サイズ: 幅83×全長193×厚さ13cm 重さ: 8.0kg

| 商品名        | 商品番号      | 商品コード        |
|------------|-----------|--------------|
| 83cm幅 ショート | 13-5806-1 | 00054-000568 |

サイズ: 幅83×全長182×厚さ13cm 重さ: 7.5kg

材質/エアセル:ウレタンフィルム、フィッティングフォーム・安定支持フォーム・床巻き防止フォーム・高耐久ウレタンフォーム  
インナー保護フィルム:ウレタンフィルム マットカバー:ウレタン合皮(制菌加工)

|              |      |             |          |
|--------------|------|-------------|----------|
| ご利用者負担額 (1割) | 720円 | (2割) 1,440円 | 月額レンタル料金 |
|              |      | (3割) 2,160円 | 7,200円   |

ベッド・  
ベッド  
付属品



# 床ずれ防止用具

## オスカー

モルテン

人の手で行うような優しい自動体位変換機能付き



●自動体位変換機能



厚さ 17 cm  
重さ 115~135 kg

材質/マット:ウレタンフィルム(フィッティング層・底着き防止層=高耐久ウレタンフォーム)、カバー:ウレタン合皮  
消費電力:58W、1日約1.5~5.5円

床ずれ  
防止用具

体位  
変換器

認知症  
老人徘徊  
感知機器

手すり

歩行  
補助杖

歩行者

車椅子・  
車椅子  
付属品

スロープ

移動用  
リフト・  
つり具

介護保険  
購入  
対象品

販売品

情報

## スコープ

モルテン

リモコンの全自動スイッチを押すだけで、身体状態が悪化または回復に変化した場合も対応。臀部周辺の圧の可視化が可能です。



臀部付近にかかる圧を表示する“圧の可視化”により最適なポジショニングができます。



リモコン

厚さ 17 cm  
重さ 10~11.5 kg

材質/マット:エアセル=ウレタンフィルム、フィッティングフォーム・底着き防止フォーム=高耐久ウレタンフォーム、インナー保護フィルム:ウレタン、マットカバー:ウレタン合皮(制菌加工)

## スコープライト

モルテン

リモコンの全自動スイッチを押すだけで、さまざまな身体状態の利用者様に適応でき、身体状態が悪化または回復に変化した場合も対応。



リモコン

厚さ 17 cm  
重さ 9.5~11 kg

材質/マット:エアセル=ウレタンフィルム、フィッティングフォーム・底着き防止フォーム=高耐久ウレタンフォーム、インナー保護フィルム:ウレタン、マットカバー:ウレタン合皮(制菌加工)

軽度〜  
リスク保有者 ハイブリッド

●オスカーが備えている8つの特性

- 体圧分散性能
- 除圧性能
- ずれ力対策
- 寝心地
- 座位安定性
- むれ対策
- ひえ対策
- 体位変換

●簡単なリモコン操作と場所を取らない内蔵式ポンプ

●安全・安心のための充実した設計

(安全:心臓マッサージなど緊急時に素早く対応できるCPRボタン/CPRユニット)  
(安心:リハビリモード/背上げモード/強力除湿モード)

| 商品名                               | 商品番号      | 商品コード                        |
|-----------------------------------|-----------|------------------------------|
| 91cm幅 レギュラー                       | 13-5466-1 | 00054-000137                 |
| サイズ:幅91×全長193×厚さ17cm マット重さ:13.5kg |           |                              |
| 商品名                               | 商品番号      | 商品コード                        |
| 91cm幅 ショート                        | 13-5468-1 | 00054-000137                 |
| サイズ:幅91×全長182×厚さ17cm マット重さ:13kg   |           |                              |
| 商品名                               | 商品番号      | 商品コード                        |
| 83cm幅 レギュラー                       | 13-5465-1 | 00054-000137                 |
| サイズ:幅83×全長193×厚さ17cm マット重さ:12kg   |           |                              |
| 商品名                               | 商品番号      | 商品コード                        |
| 83cm幅 ショート                        | 13-5467-1 | 00054-000137                 |
| サイズ:幅83×全長182×厚さ17cm マット重さ:11.5kg |           |                              |
| ご利用者負担額 (1割)                      | 940 円     | (2割) 1,880 円<br>(3割) 2,820 円 |
| 月額レンタル料金                          |           | 9,400 円                      |

軽度〜  
リスク保有者 ハイブリッド 非課税

| 商品名                               | 商品番号      | 商品コード                        |
|-----------------------------------|-----------|------------------------------|
| 91cm幅 レギュラー                       | 13-5916-0 | 00054-000648                 |
| サイズ:幅91×全長193×厚さ17cm マット重さ:11.5kg |           |                              |
| ご利用者負担額 (1割)                      | 2,000 円   | (2割) 4,000 円<br>(3割) 6,000 円 |
| 月額レンタル料金                          |           | 20,000 円                     |
| 商品名                               | 商品番号      | 商品コード                        |
| 91cm幅 ショート                        | 13-5917-0 | 00054-000650                 |
| サイズ:幅91×全長182×厚さ17cm マット重さ:11kg   |           |                              |
| ご利用者負担額 (1割)                      | 2,000 円   | (2割) 4,000 円<br>(3割) 6,000 円 |
| 月額レンタル料金                          |           | 20,000 円                     |
| 商品名                               | 商品番号      | 商品コード                        |
| 83cm幅 レギュラー                       | 13-5918-0 | 00054-000647                 |
| サイズ:幅83×全長193×厚さ17cm マット重さ:10.5kg |           |                              |
| ご利用者負担額 (1割)                      | 2,000 円   | (2割) 4,000 円<br>(3割) 6,000 円 |
| 月額レンタル料金                          |           | 20,000 円                     |
| 商品名                               | 商品番号      | 商品コード                        |
| 83cm幅 ショート                        | 13-5919-0 | 00054-000649                 |
| サイズ:幅83×全長182×厚さ17cm マット重さ:10kg   |           |                              |
| ご利用者負担額 (1割)                      | 2,000 円   | (2割) 4,000 円<br>(3割) 6,000 円 |
| 月額レンタル料金                          |           | 20,000 円                     |

軽度〜  
リスク保有者 ハイブリッド 非課税

| 商品名                               | 商品番号      | 商品コード                        |
|-----------------------------------|-----------|------------------------------|
| 91cm幅 レギュラー                       | 13-5907-0 | 00054-000652                 |
| サイズ:幅91×全長193×厚さ17cm マット重さ:11kg   |           |                              |
| ご利用者負担額 (1割)                      | 1,000 円   | (2割) 2,000 円<br>(3割) 3,000 円 |
| 月額レンタル料金                          |           | 10,000 円                     |
| 商品名                               | 商品番号      | 商品コード                        |
| 91cm幅 ショート                        | 13-5908-0 | 00054-000654                 |
| サイズ:幅91×全長182×厚さ17cm マット重さ:10.5kg |           |                              |
| ご利用者負担額 (1割)                      | 1,000 円   | (2割) 2,000 円<br>(3割) 3,000 円 |
| 月額レンタル料金                          |           | 10,000 円                     |
| 商品名                               | 商品番号      | 商品コード                        |
| 83cm幅 レギュラー                       | 13-5909-0 | 00054-000651                 |
| サイズ:幅83×全長193×厚さ17cm マット重さ:10kg   |           |                              |
| ご利用者負担額 (1割)                      | 1,000 円   | (2割) 2,000 円<br>(3割) 3,000 円 |
| 月額レンタル料金                          |           | 10,000 円                     |
| 商品名                               | 商品番号      | 商品コード                        |
| 83cm幅 ショート                        | 13-5910-0 | 00054-000653                 |
| サイズ:幅83×全長182×厚さ17cm マット重さ:9.5kg  |           |                              |
| ご利用者負担額 (1割)                      | 1,000 円   | (2割) 2,000 円<br>(3割) 3,000 円 |
| 月額レンタル料金                          |           | 10,000 円                     |

税込価格で表記しています。( **非課税** ※非課税 と表記のない商品に限る) **単位:CM**

サービスコード/床ずれ防止用具 介護給付:171005 予防給付:671005

ベッド・  
ベッド  
付属品

## マイクロクライメイト ネクサスアイビー

軽度〜  
リスク保有者 圧切替型

ケーブル

進化した床ずれ防止機能とベッドサイドの  
看護・介護ケアに役立つ機能を搭載



厚さ  
12  
cm 重さ  
7.3~8.1  
kg

材質/エアセル:ポリウレタンフィルム表面シボ加工(抗菌)、カバー:ポリウレタンフィルムラミネート加工布(防水・制菌・伸縮)、ベースシート:ナイロンオックス、ポリエステルメッシュ、PVCラミネート加工布 ヘッドアップセンサユニット、ファンユニット(ケース部):ABS樹脂、消費電力:8W

| 商品名           | 商品番号      | 商品コード        |
|---------------|-----------|--------------|
| 900タイプ CR-773 | 13-5881-1 | 00206-000162 |

サイズ:幅90×全長192×厚さ12cm マット重さ:8.1kg

|              |       |              |          |
|--------------|-------|--------------|----------|
| ご利用者負担額 (1割) | 912 円 | (2割) 1,824 円 | 月額レンタル料金 |
|              |       | (3割) 2,736 円 | 9,120 円  |

| 商品名               | 商品番号      | 商品コード        |
|-------------------|-----------|--------------|
| 900ショートタイプ CR-777 | 13-5883-1 | 00206-000164 |

サイズ:幅90×全長180×厚さ12cm マット重さ:7.7kg

|              |         |              |          |
|--------------|---------|--------------|----------|
| ご利用者負担額 (1割) | 1,000 円 | (2割) 2,000 円 | 月額レンタル料金 |
|              |         | (3割) 3,000 円 | 10,000 円 |

| 商品名           | 商品番号      | 商品コード        |
|---------------|-----------|--------------|
| 840タイプ CR-770 | 13-5880-1 | 00206-000161 |

サイズ:幅84×全長192×厚さ12cm マット重さ:7.7kg

|              |         |              |          |
|--------------|---------|--------------|----------|
| ご利用者負担額 (1割) | 1,000 円 | (2割) 2,000 円 | 月額レンタル料金 |
|              |         | (3割) 3,000 円 | 10,000 円 |

| 商品名               | 商品番号      | 商品コード        |
|-------------------|-----------|--------------|
| 840ショートタイプ CR-775 | 13-5882-1 | 00206-000163 |

サイズ:幅84×全長180×厚さ12cm マット重さ:7.3kg

|              |       |              |          |
|--------------|-------|--------------|----------|
| ご利用者負担額 (1割) | 912 円 | (2割) 1,824 円 | 月額レンタル料金 |
|              |       | (3割) 2,736 円 | 9,120 円  |

## マイクロクライメイト ビッグセル アイズ

中度〜  
リスク保有者 圧切替型

ケーブル

優れた体圧分散性能に加え、床ずれ発生の新たな  
外的要因である Microclimate「皮膚局所の温度・湿度」にも対応する  
次世代のエアマットレス。



厚さ  
15  
cm 重さ  
6.5~6.8  
kg

### 床ずれ防止の最新技術 マイクロクライメイト対応のシステム

足元に搭載されたファンモーターが  
エアマットレスの中にもった熱と  
湿気を吸い込み、外部に排気。接触  
面の温度と湿度の上昇を抑え、床ずれ  
発生の外的要因[Microclimate]の  
リスクを低減します。

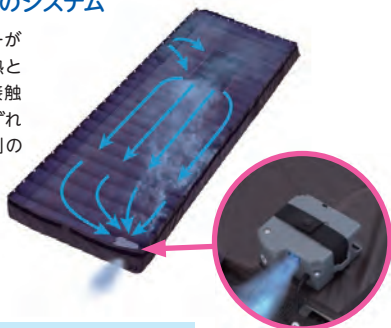

#### 利用シーン

- 経管栄養投与で背上げをする方
- 長時間の背上げのため、床ずれリスクが高い方
- 誤嚥性肺炎の予防で長時間背上げをする方
- 呼吸困難を軽減するために長時間背上げをする方

材質/エアセル:ポリウレタンフィルム表面シボ加工(抗菌)、カバー:ポリウレタンフィルムラミネート加工布(防水・制菌・防炎・透湿・伸縮)、ベースシート:(側面・下面)ナイロンオックス、ポリエステルメッシュ(すべり止め部)ポリウレタンフィルムラミネート加工布 ヘッドアップセンサ:ABS樹脂(ケース部)換気ユニット:ABS樹脂(ケース部)消費電力:8W

### ご利用者の背上げ状況をモニタリング 背上げ角度と経過時間をデジタル表示

- エアマットレスに内蔵された角度センサが背上げの角度を検知。角度に応じた適切な内圧に自動調整。背上げ時でも圧切替を行い、局所の圧迫とずれ力の解放を促します。
- 液晶画面に背上げの角度と経過時間をデジタル表示。経管栄養等のケアで背上げの角度と時間管理が必要な場面に役立つ新しい機能です。

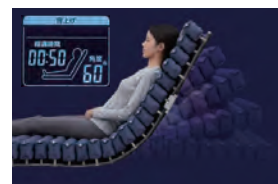

| 商品名           | 商品番号      | 商品コード        |
|---------------|-----------|--------------|
| 900タイプ CR-753 | 13-5754-1 | 00206-000141 |

サイズ:幅90×全長192×厚さ15cm マット重さ:6.8kg

|              |         |              |          |
|--------------|---------|--------------|----------|
| ご利用者負担額 (1割) | 1,048 円 | (2割) 2,096 円 | 月額レンタル料金 |
|              |         | (3割) 3,144 円 | 10,480 円 |

| 商品名           | 商品番号      | 商品コード        |
|---------------|-----------|--------------|
| 840タイプ CR-750 | 13-5753-1 | 00206-000140 |

サイズ:幅84×全長192×厚さ15cm マット重さ:6.5kg

|              |         |              |          |
|--------------|---------|--------------|----------|
| ご利用者負担額 (1割) | 1,048 円 | (2割) 2,096 円 | 月額レンタル料金 |
|              |         | (3割) 3,144 円 | 10,480 円 |

床ずれ  
防止用具

体位  
変換器

認知症  
老人徘徊  
感知機器

手すり

歩行  
補助杖

歩行者

車椅子・  
車椅子  
付属品

スロープ

移動用  
リフト・  
つり具

介護保険  
購入  
対象品

販売品

情報

ベッド・  
ベッド  
付属品

# 体位変換器

床ずれ  
防止用具

## 1 体位変換器とは

体位変換器（介護保険法第7条第17項の規定）とは、空気パッド等を身体の下に挿入することにより、居宅要介護者等の体位を容易に変換できる機能を有するものに限り、体位の保持のみを目的とするものを除きます。

解釈通知（老企第34号通知）貸与告示第6項に掲げる「体位変換器」とは、空気パッド等を身体の下に挿入し、てこ、空気圧、その他の動力を用いることにより、仰臥位から側臥位への体位の変換を容易に行うことができるものをいいます。ただし、専ら体位を保持するためのものは除かれます。

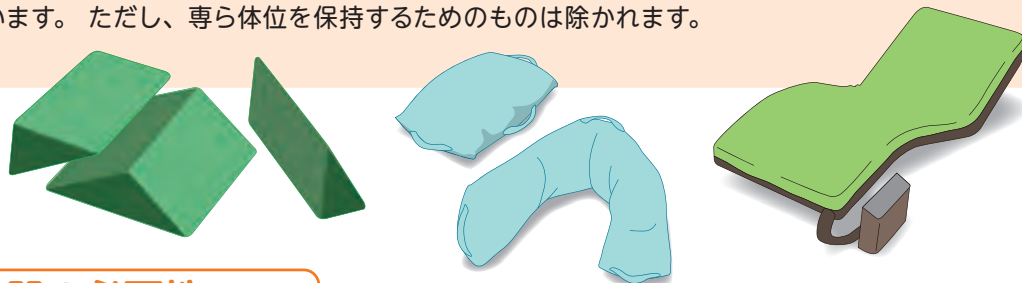

体位  
変換器

認知症  
老人徘徊  
感知機器

手すり

## 2 体位変換器の必要性

2時間以上寝返りがうてないと、皮膚の虚血性変化（血液の流れが悪くなり、皮膚に変化がおきる）が起こるといわれ、これが床ずれ（褥瘡）の要因の一つです。

用具を使用しない体位変換は、ご利用者に痛みが発生する危険性があり、また介助者の腰痛リスクも高まります。体位変換器は介護者本人の安全な生活だけでなく、介助者の介護負担軽減の効果も期待できます。

歩行  
補助杖

歩行器

車椅子・  
車椅子  
付属品

## 3 体位変換器を使う時は

日常的に自力での体位変換が負担になる場合が多い要介護2～5に認定された方がレンタル可能です。例外的に、要介護1以下でも、ケアマネジャー、かかりつけ医に必要と判断された場合のみレンタルできます。その際には「理由書」が必要となります。



スロープ

移動用  
リフト・  
つり具

## ラグーナ

ケープ

15分毎に小さな体位変換を繰り返す「スモールチェンジ機能」搭載。



自動で小さな体位変換を繰り返す  
スモールチェンジ機能

●スモールチェンジで床ずれを防止

スモールチェンジ機能は、骨盤を中心に対角線上の小さな体位変換を自動化したシステムです。ラグーナはご利用者にとって身体のずれが小さく、違和感のない、「安心」「安楽」な環境を提供します。

材質/カバー：ポリウレタンフィルムラミネート加工布（防水・透湿・制菌・伸縮・防炎）



非課税 厚さ 13.5cm 重さ 78~8.6kg

| 商品名                                | 商品番号      | 商品コード                   |
|------------------------------------|-----------|-------------------------|
| 900タイプ レギュラー                       | 14-5603-0 | 00206-000103            |
| サイズ：幅90×全長192×厚さ13.5cm マット重さ：8.6kg |           |                         |
| ご利用者負担額 (1割)                       | 900円      | (2割) 1,800円 (3割) 2,700円 |
| 月額レンタル料金 9,000円                    |           |                         |
| 商品名                                | 商品番号      | 商品コード                   |
| 900タイプ ショート                        | 14-5605-0 | 00206-000105            |
| サイズ：幅90×全長180×厚さ13.5cm マット重さ：8.2kg |           |                         |
| ご利用者負担額 (1割)                       | 900円      | (2割) 1,800円 (3割) 2,700円 |
| 月額レンタル料金 9,000円                    |           |                         |
| 商品名                                | 商品番号      | 商品コード                   |
| 840タイプ レギュラー                       | 14-5602-0 | 00206-000102            |
| サイズ：幅84×全長192×厚さ13.5cm マット重さ：8.2kg |           |                         |
| ご利用者負担額 (1割)                       | 900円      | (2割) 1,800円 (3割) 2,700円 |
| 月額レンタル料金 9,000円                    |           |                         |
| 商品名                                | 商品番号      | 商品コード                   |
| 840タイプ ショート                        | 14-5604-0 | 00206-000104            |
| サイズ：幅84×全長180×厚さ13.5cm マット重さ：7.8kg |           |                         |
| ご利用者負担額 (1割)                       | 900円      | (2割) 1,800円 (3割) 2,700円 |
| 月額レンタル料金 9,000円                    |           |                         |

税込価格で表記しています。( **非課税** ※非課税 と表記のない商品に限る) **単位:CM**

サービスコード/体位変換器 介護給付:171006 予防給付:671006

ベッド・  
ベッド  
付属品

床ずれ  
防止用具

体位  
変換器

認知症  
老人徘徊  
感知機器

手すり

歩行  
補助杖

歩行器

車椅子・  
車椅子  
付属品

スロープ

移動用  
リフト・  
つり具

介護保険  
購入  
対象品

販売品

情報

## ウェルピーHC

タイカ



持ち手を使って少ない力で体位変換することができます。従来品よりも耐久性が高くへたりにくくなりました。 ※地域によっては介護保険を適用できない場合があります。

| 商品名          | 商品番号      | 商品コード        |
|--------------|-----------|--------------|
| ブーメランタイプ(大)  | 14-5589-1 | 00563-000074 |
| ご利用者負担額 (1割) | 102円      | 月額レンタル料金     |
|              | (2割) 204円 | 1,020円       |
|              | (3割) 306円 |              |
| 商品名          | 商品番号      | 商品コード        |
| ブーメランタイプ(小)  | 14-5590-1 | 00563-000075 |
| ご利用者負担額 (1割) | 102円      | 月額レンタル料金     |
|              | (2割) 204円 | 1,020円       |
|              | (3割) 306円 |              |
| 商品名          | 商品番号      | 商品コード        |
| ピロータイプ       | 14-5593-1 | 00563-000080 |
| ご利用者負担額 (1割) | 150円      | 月額レンタル料金     |
|              | (2割) 300円 | 1,500円       |
|              | (3割) 450円 |              |

## ウェルピーHC

タイカ

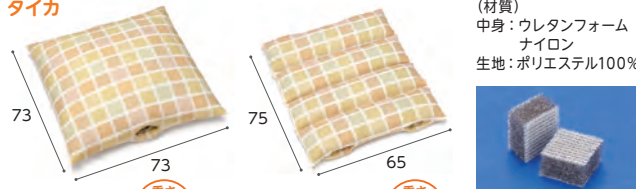

持ち手を使って少ない力で体位変換することができます。従来品よりも耐久性が高くへたりにくくなりました。 ※地域によっては介護保険を適用できない場合があります。

| 商品名                     | 商品番号      | 商品コード        |
|-------------------------|-----------|--------------|
| ジャンボタイプ                 | 14-5587-1 | 00563-000073 |
| サイズ:幅73×長さ73cm 重さ:2.4kg |           |              |
| ご利用者負担額 (1割)            | 204円      | 月額レンタル料金     |
|                         | (2割) 408円 | 2,040円       |
|                         | (3割) 612円 |              |
| 商品名                     | 商品番号      | 商品コード        |
| ウェーブタイプ                 | 14-5588-1 | 00563-000076 |
| サイズ:幅75×長さ65cm 重さ:1.1kg |           |              |
| ご利用者負担額 (1割)            | 102円      | 月額レンタル料金     |
|                         | (2割) 204円 | 1,020円       |
|                         | (3割) 306円 |              |

## セロリアタイプ まくら型・セロリBタイプ スネーク型

モルテン

高耐久・快適性・衛生的 体位変換器



セロリアタイプ まくら型



セロリBタイプ スネーク型



材質/カバー:綿、ポリエステル クッション材:オレフィン系エラストマー ※地域によっては介護保険を適用できない場合があります。

| 商品名                     | 商品番号      | 商品コード        |
|-------------------------|-----------|--------------|
| セロリアタイプ (MTYA)          | 14-5505-1 | 00054-000112 |
| サイズ:幅68×奥行32cm 重さ:2.4kg |           |              |
| ご利用者負担額 (1割)            | 102円      | 月額レンタル料金     |
|                         | (2割) 204円 | 1,020円       |
|                         | (3割) 306円 |              |

| 商品名                      | 商品番号      | 商品コード        |
|--------------------------|-----------|--------------|
| セロリBタイプ (MTYB)           | 14-5506-1 | 00054-000113 |
| サイズ:幅141×奥行23cm 重さ:3.1kg |           |              |
| ご利用者負担額 (1割)             | 156円      | 月額レンタル料金     |
|                          | (2割) 312円 | 1,560円       |
|                          | (3割) 468円 |              |

## ライトターンCタイプ

アイ・ソネックス

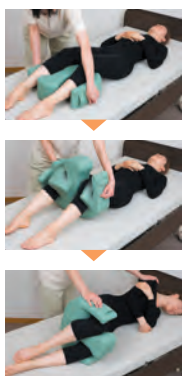
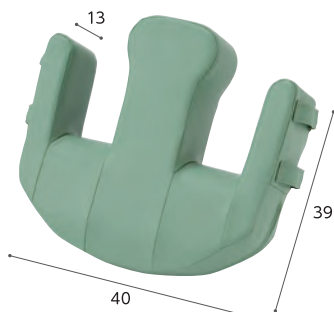

てこの原理で負担少なく体位変換ができます。排泄ケアの省力化などに。

| 商品名  | 商品番号      | 商品コード        |
|--|-----------|--------------|
| ライトターンCタイプ                                 | 14-5411-1 | 00149-000017 |
| 材質/表:ポリウレタンソフトレザー クッション:ウレタン複合機 芯材:ポリプロピレン |           |              |
| ご利用者負担額 (1割)                               | 156円      | 月額レンタル料金     |
|  | (2割) 312円 | 1,560円       |
|  | (3割) 468円 |              |

## ナーセントパットA 3点セット

アイ・ソネックス

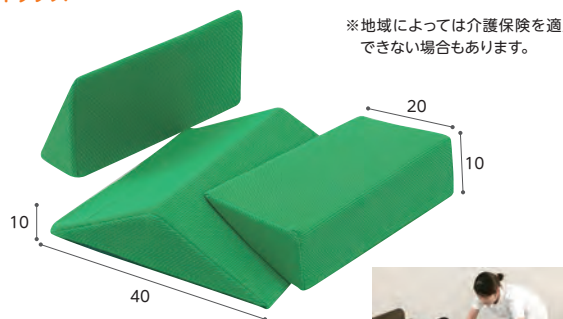

材質/カバー:ポリエステル100%、裏面撥水加工、パット:高密度特殊ウレタン

身体に簡単に差し込むことができ、介護する方の負担を軽減します。

| 商品名          | 商品番号      | 商品コード        |
|--------------|-----------|--------------|
| ナーセントパットA    | 14-0401-1 | 00149-000012 |
| ご利用者負担額 (1割) | 300円      | 月額レンタル料金     |
|              | (2割) 600円 | 3,000円       |
|              | (3割) 900円 |              |

ベッド・  
ベッド  
付属品



# 認知症老人徘徊感知機器

## お散歩コール OGP-1

テクノスジャパン

家から出ようとするお知らせ。  
介護保険レンタル可能、自費でオプションサービスが使えます。



### 介護保険レンタル対象

屋外へ出ると見守りガイドがアラーム音でお知らせします。

### 介護保険対象外

徘徊感知機器の機能に加え、外出中に異常があると「現在地情報」をメールでお知らせします。



お散歩タグ



見守ガイド

床ずれ  
防止用具

体位  
変換器

認知症  
老人徘徊  
感知機器

手すり

歩行  
補助杖

歩行器

車椅子・  
車椅子  
付属品

スロープ

移動用  
リフト・  
つり具

介護保険  
購入  
対象品

販売品

情報

## 家族コール3A メロディチャイム/スマート/ポータブル

テクノスジャパン

ベッドサイドや出入り口にも手軽に設置ができるマットタイプのセンサーです。

**3A メロディチャイム** 床に足を着くと、メロディチャイムで知らせます。

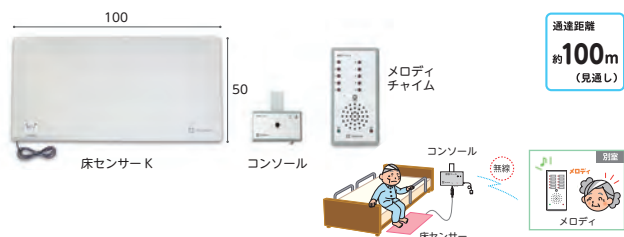

| 商品名                | 商品番号         | 商品コード                     |
|--------------------|--------------|---------------------------|
| <b>3A・メロディチャイム</b> | 01-0484-1    | 00318-000146              |
| ご利用者負担額 (1割)       | <b>626</b> 円 | (2割) 1,252 円 (3割) 1,878 円 |
|                    |              | 月額レンタル料金 6,260 円          |

| 商品名            | 商品番号         | 商品コード                     |
|----------------|--------------|---------------------------|
| <b>3A・スマート</b> | 01-0488-1    | 00318-000150              |
| ご利用者負担額 (1割)   | <b>626</b> 円 | (2割) 1,252 円 (3割) 1,878 円 |
|                |              | 月額レンタル料金 6,260 円          |

**3A スマート** 床に足を着くと、スマートKで知らせます。



**3A ポータブル** 床に足を着くと、ポータブル受信器で知らせます。



| 商品名             | 商品番号         | 商品コード                     |
|-----------------|--------------|---------------------------|
| <b>3A・ポータブル</b> | 01-0715-1    | 00318-000184              |
| ご利用者負担額 (1割)    | <b>550</b> 円 | (2割) 1,100 円 (3割) 1,650 円 |
|                 |              | 月額レンタル料金 5,500 円          |

## 家族コール3B メロディチャイム/スマート/ポータブル

テクノスジャパン

上体の下に敷くシートタイプのセンサーです。

**3B メロディチャイム** 起き上がると、メロディチャイムで知らせます。



| 商品名                | 商品番号         | 商品コード                     |
|--------------------|--------------|---------------------------|
| <b>3B・メロディチャイム</b> | 01-0485-1    | 00318-000147              |
| ご利用者負担額 (1割)       | <b>626</b> 円 | (2割) 1,252 円 (3割) 1,878 円 |
|                    |              | 月額レンタル料金 6,260 円          |

| 商品名            | 商品番号         | 商品コード                     |
|----------------|--------------|---------------------------|
| <b>3B・スマート</b> | 01-0489-1    | 00318-000151              |
| ご利用者負担額 (1割)   | <b>626</b> 円 | (2割) 1,252 円 (3割) 1,878 円 |
|                |              | 月額レンタル料金 6,260 円          |

**3B スマート** 起き上がると、スマートKで知らせます。



**3B ポータブル** 起き上がると、ポータブルで知らせます。



| 商品名             | 商品番号         | 商品コード                     |
|-----------------|--------------|---------------------------|
| <b>3B・ポータブル</b> | 01-0716-1    | 00318-000185              |
| ご利用者負担額 (1割)    | <b>550</b> 円 | (2割) 1,100 円 (3割) 1,650 円 |
|                 |              | 月額レンタル料金 5,500 円          |



税込価格で表記しています。(非課税 ※非課税 と表記のない商品に限る) 単位:CM

サービスコード/認知症老人徘徊感知機器 介護給付:171011 予防給付:671011

ベッド・  
ベッド  
付属品

床ずれ  
防止用具

体位  
変換器

認知症  
老人徘徊  
感知機器

手すり

歩行  
補助杖

歩行者

車椅子・  
車椅子  
付属品

スロープ

移動用  
リフト・  
つり具

介護保険  
購入  
対象品

販売品

情報

家族コール3C メロディチャイム/スマート/ポータブル

テクノスジャパン

センサーが目立たないので便利。設置場所によってさまざまな使い方ができます。

3C メロディチャイム 照射範囲に入ると、メロディチャイムで知らせます。

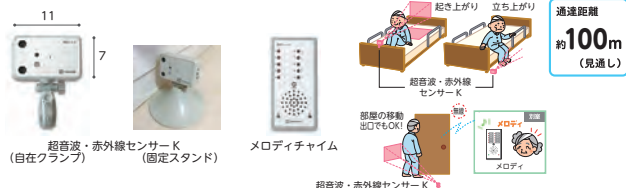

| 商品名                 | 商品番号      | 商品コード                        |
|---------------------|-----------|------------------------------|
| 3C・メロディチャイム(自在クランプ) | 01-0486-1 | 00318-000148                 |
| 3C・メロディチャイム(固定スタンド) | 01-0487-1 | 00318-000148                 |
| ご利用者 (1割) 負担額       | 626 円     | (2割) 1,252 円<br>(3割) 1,878 円 |
| 月額レンタル料金            | 6,260 円   |                              |
| 商品名                 | 商品番号      | 商品コード                        |
| 3C・スマート(自在クランプ)     | 01-0490-1 | 00318-000152                 |
| 3C・スマート(固定スタンド)     | 01-0491-1 | 00318-000152                 |
| ご利用者 (1割) 負担額       | 626 円     | (2割) 1,252 円<br>(3割) 1,878 円 |
| 月額レンタル料金            | 6,260 円   |                              |

3C スマート 赤外線センサーで離床・徘徊行動を検知します。

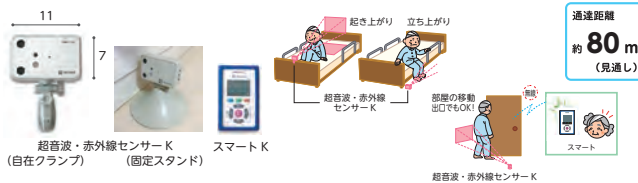

3C ポータブル 赤外線センサーで離床・徘徊行動を検知します。



| 商品名              | 商品番号      | 商品コード                        |
|------------------|-----------|------------------------------|
| 3C・ポータブル(自在クランプ) | 01-0762-1 | 00318-000186                 |
| 商品名              | 商品番号      | 商品コード                        |
| 3C・ポータブル(固定スタンド) | 01-0717-1 | 00318-000186                 |
| ご利用者 (1割) 負担額    | 550 円     | (2割) 1,100 円<br>(3割) 1,650 円 |
| 月額レンタル料金         | 5,500 円   |                              |

家族コール3D メロディチャイム/スマート/ポータブル

テクノスジャパン

気がかりな離床の動きをメロディや録音した音声でお知らせします。

3D メロディチャイム ドアを開けると、メロディチャイムで知らせます。

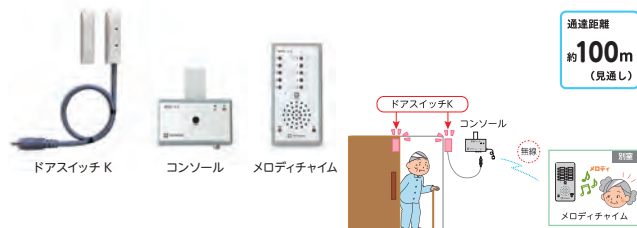

| 商品名           | 商品番号      | 商品コード                      |
|---------------|-----------|----------------------------|
| 3D・メロディチャイム   | 01-0507-1 | 00318-000149               |
| ご利用者 (1割) 負担額 | 470 円     | (2割) 940 円<br>(3割) 1,410 円 |
| 月額レンタル料金      | 4,700 円   |                            |
| 商品名           | 商品番号      | 商品コード                      |
| 3D・スマート       | 01-0508-1 | 00318-000153               |
| ご利用者 (1割) 負担額 | 470 円     | (2割) 940 円<br>(3割) 1,410 円 |
| 月額レンタル料金      | 4,700 円   |                            |

3D スマート ドアを開けると、スマートKで知らせます。



3D ポータブル ドアを開けると、ポータブルKで知らせます。



| 商品名           | 商品コード        |
|---------------|--------------|
| 3D・ポータブル      | 00318-000187 |
| ご利用者 (1割) 負担額 | 400 円        |
| (2割)          | 800 円        |
| (3割)          | 1,200 円      |
| 月額レンタル料金      | 4,000 円      |

家族コールワイド・A HKW-1A

テクノスジャパン

対象者の動きを、メールで知らせます。一般住宅での使用に最適です。



| 商品名           | 商品番号      | 商品コード                        |
|---------------|-----------|------------------------------|
| ワイド・A         | 01-0519-1 | 00318-000171                 |
| ご利用者 (1割) 負担額 | 732 円     | (2割) 1,464 円<br>(3割) 2,196 円 |
| 月額レンタル料金      | 7,320 円   |                              |

ベッド・  
ベッド  
付属品

# 手すり

床ずれ  
防止用具

体位  
変換器

認知症  
老人徘徊  
感知機器

手すり

歩行  
補助杖

歩行器

車椅子・  
車椅子  
付属品

スロープ

移動用  
リフト・  
つり具

介護保険  
購入  
対象品

販売品

情報

さまざまな生活シーンに対応する、「福祉用具」をご用意しております。

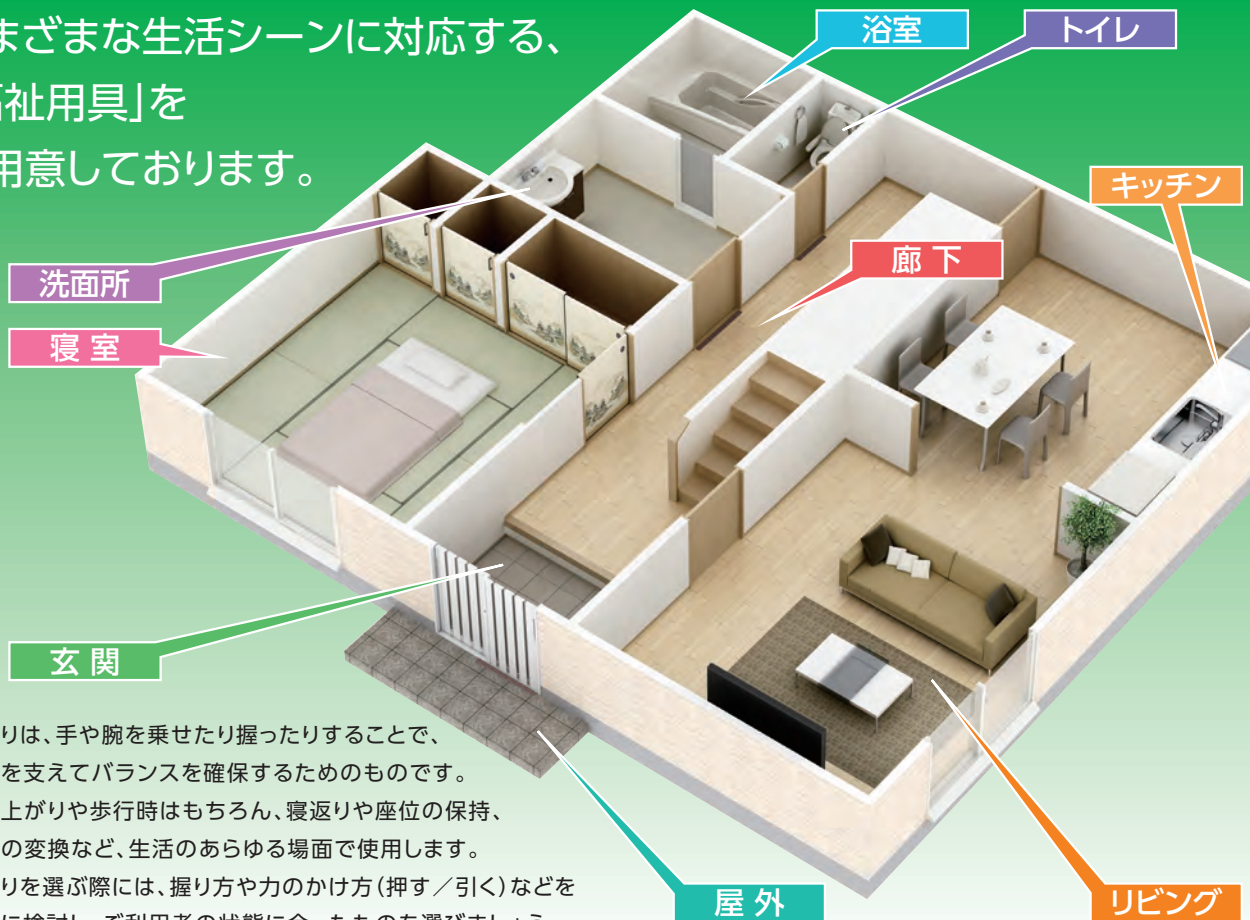

手すりは、手や腕を乗せたり握ったりすることで、体重を支えてバランスを確保するためのものです。立ち上がりや歩行時はもちろん、寝返りや座位の保持、姿勢の変換など、生活のあらゆる場面で使用します。手すりを選ぶ際には、握り方や力のかけ方(押す/引く)などを十分に検討し、ご利用者の状態に合ったものを選びましょう。

## 屋外

### 短い距離の歩行



たよレールSOTOE 片手すり連続 BZK-01W(N)

### 家屋周辺の段差解消



ケアスロープ (スロープのページをご参照下さい。)

### 大きな段差の昇り降り



UD-320CS



UD-320CL

車椅子用電動昇降機 (移動用リフトのページをご参照下さい。)

#### <設置場所>

- 屋外
- 屋内
- 玄関
- 浴室
- トイレ

#### <使用目的>

- 段差解消
- 歩行
- 立ち座り
- 移乗
- 座位保持
- 立位保持

## 玄関

### あがりかまちでの昇り降り

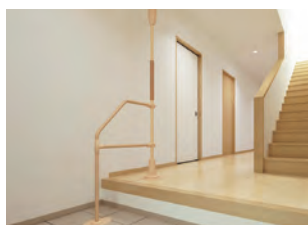

+



パディー-I L型サイドバー-45



+



パディー-I L型サイドバー-90

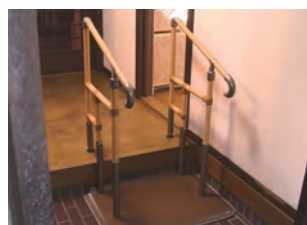

あがりかまち用たちあつぷステップ台無し CKE-01-1



あがりかまち用たちあつぷ CKE-03

税込価格で表記しています。(非課税 ※非課税 と表記のない商品に限る) 単位:CM  
サービスコード/手すり 介護給付:171007 予防給付:671007

ベッド・  
ベッド  
付属品

## リビング

リビングでの歩行

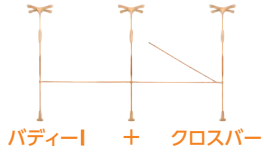
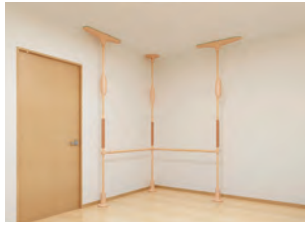

ソファでの立ち座り



椅子の立ち座り



歩行支援



床ずれ  
防止用具

体位  
変換器

認知症  
老人徘徊  
感知機器

手すり

## 廊下

段差解消



廊下での歩行

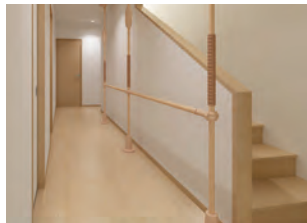

## キッチン

立位保持・昇降支援



歩行  
補助杖

歩行器

## 寝室

布団での離床



ベッドでの離床



スロープ

移動用  
リフト・  
つり具

介護保険  
購入  
対象品

## 浴室

浴槽での立ち座り

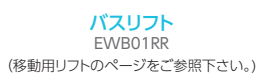

## 洗面所

洗面所での立位保持



## トイレ

トイレでの立ち座り



販売品

情報

ベッド・  
ベッド  
付属品

# 手すり

床ずれ  
防止用具

## ベスポジBPZ

DIPPERホクメイ

体位  
変換器

認知症  
老人徘徊  
感知機器

手すり

歩行  
補助杖

歩行器

車椅子・  
車椅子  
付属品

スロープ

移動用  
リフト・  
つり具

介護保険  
購入  
対象品

販売品

情報

基本セット 屋内 歩行 立ち座り 移乗 座位保持 立位保持



丸ベース レギュラー 丸ベース ショート 丸ベース ロング

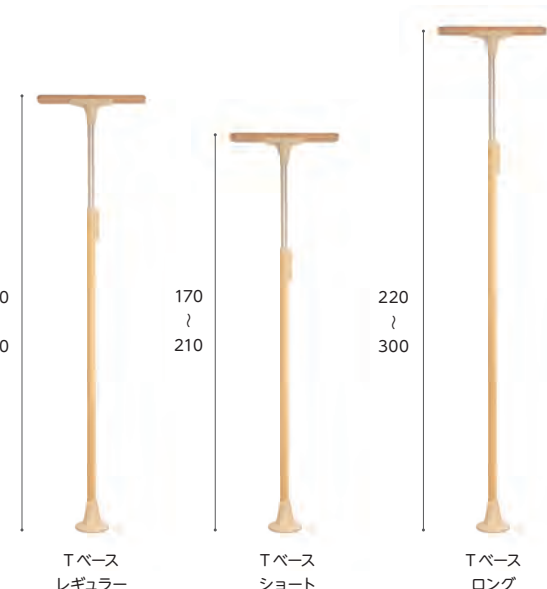

Tベース レギュラー Tベース ショート Tベース ロング



垂直器が収納できる W ストッパー機能 垂直器は可動・取り外しもできます。 ロック部アームにストッパーで固定します。



・蓄光リング

通常時

発光時

| 商品名                                 | 商品番号      | 商品コード        |
|-------------------------------------|-----------|--------------|
| 丸ベース レギュラー                          | 27-8259-1 | 00254-000410 |
| 手すり部直径：4.5cm 天井ベース直径：18cm           |           |              |
| ご利用者負担額 (1割)                        | 250円      | 月額レンタル料金     |
| (2割)                                | 500円      | 2,500円       |
| (3割)                                | 750円      |              |
| 商品名                                 | 商品番号      | 商品コード        |
| 丸ベース ショート                           | 27-8296-1 | 00254-000412 |
| 手すり部直径：4.5cm 天井ベース直径：18cm           |           |              |
| ご利用者負担額 (1割)                        | 250円      | 月額レンタル料金     |
| (2割)                                | 500円      | 2,500円       |
| (3割)                                | 750円      |              |
| 商品名                                 | 商品番号      | 商品コード        |
| 丸ベース ロング                            | 27-8297-1 | 00254-000414 |
| 手すり部直径：4.5cm 天井ベース直径：18cm           |           |              |
| ご利用者負担額 (1割)                        | 250円      | 月額レンタル料金     |
| (2割)                                | 500円      | 2,500円       |
| (3割)                                | 750円      |              |
| 商品名                                 | 商品番号      | 商品コード        |
| Tベース レギュラー                          | 27-8260-1 | 00254-000416 |
| 手すり部直径：4.5cm 天井ベース直径：幅 58 × 奥行 11cm |           |              |
| ご利用者負担額 (1割)                        | 250円      | 月額レンタル料金     |
| (2割)                                | 500円      | 2,500円       |
| (3割)                                | 750円      |              |
| 商品名                                 | 商品番号      | 商品コード        |
| Tベース ショート                           | 27-8298-1 | 00254-000418 |
| 手すり部直径：4.5cm 天井ベース直径：幅 58 × 奥行 11cm |           |              |
| ご利用者負担額 (1割)                        | 250円      | 月額レンタル料金     |
| (2割)                                | 500円      | 2,500円       |
| (3割)                                | 750円      |              |
| 商品名                                 | 商品番号      | 商品コード        |
| Tベース ロング                            | 27-8293-1 | 00254-000420 |
| 手すり部直径：4.5cm 天井ベース直径：幅 58 × 奥行 11cm |           |              |
| ご利用者負担額 (1割)                        | 250円      | 月額レンタル料金     |
| (2割)                                | 500円      | 2,500円       |
| (3割)                                | 750円      |              |

## ベスポジ-e ウェーブ型 手すり/手すりロング

DIPPERホクメイ

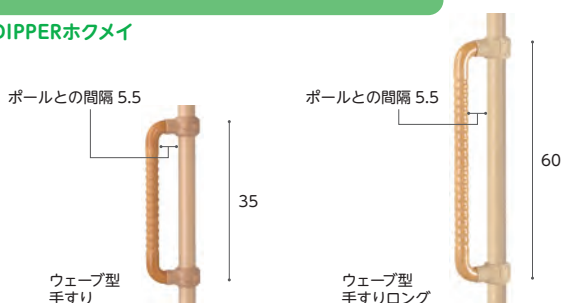

ウェーブ型 手すり ウェーブ型 手すりロング

立ち座りの際の補助に使用します。主には正面に向かって取付け両手で掴んで、立ち上がりのサポートに使います。

| 商品名          | 商品番号      | 商品コード        |
|--------------|-----------|--------------|
| ウェーブ型手すり     | 27-6924-1 | 00254-000130 |
| ご利用者負担額 (1割) | 102円      | 月額レンタル料金     |
| (2割)         | 204円      | 1,020円       |
| (3割)         | 306円      |              |
| 商品名          | 商品番号      | 商品コード        |
| ウェーブ型手すりロング  | 27-6927-1 | 00254-000133 |
| ご利用者負担額 (1割) | 102円      | 月額レンタル料金     |
| (2割)         | 204円      | 1,020円       |
| (3割)         | 306円      |              |

## ベスポジ-e グリップアーム-e

DIPPERホクメイ

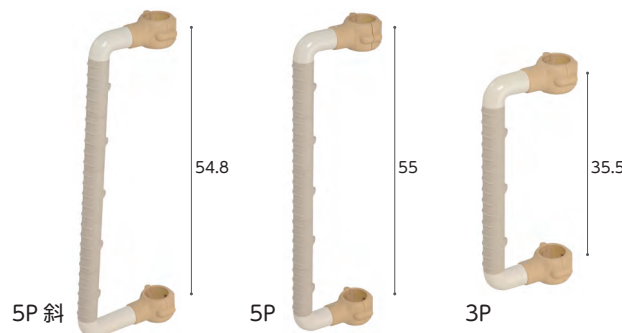

5P 斜 5P 3P

握り部に凹凸の滑り止めがついた、水にぬれても滑りにくい樹脂製の手すりです。

| 商品名          | 商品番号      | 商品コード        |
|--------------|-----------|--------------|
| 5P斜          | 27-6928-1 | 00254-000142 |
| 5P           | 27-6929-1 | 00254-000143 |
| 3P           | 27-6930-1 | 00254-000144 |
| ご利用者負担額 (1割) | 102円      | 月額レンタル料金     |
| (2割)         | 204円      | 1,020円       |
| (3割)         | 306円      |              |

税込価格で表記しています。( **非課税** ※非課税 と表記のない商品に限る) **単位:CM**

サービスコード/手すり 介護給付:171007 予防給付:671007

ベッド・  
ベッド  
付属品

床ずれ  
防止用具

体位  
変換器

認知症  
老人徘徊  
感知機器

手すり

歩行  
補助杖

歩行器

車椅子・  
車椅子  
付属品

スロープ

移動用  
リフト・  
つり具

介護保険  
購入  
対象品

販売品

情報

ベスポジ-e システム木手すり/システム伸縮手すり

DIPPERホクメイ

システム木手すり跳ね上げセット



システム伸縮手すり曲げセット

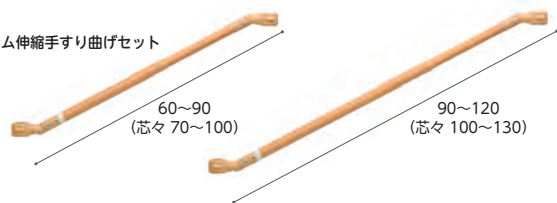

システム伸縮手すり固定セット

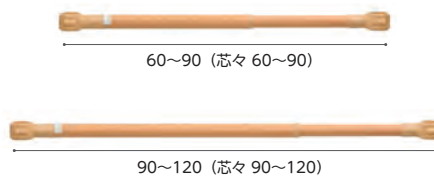

| サイズ               | 商品番号      | 商品コード        |
|-------------------|-----------|--------------|
| 木手すり跳ね上げセット 60cm  | 27-6937-1 | 00254-000115 |
| 木手すり跳ね上げセット 90cm  | 27-6938-1 | 00254-000064 |
| 木手すり跳ね上げセット 120cm | 27-6939-1 | 00254-000119 |

ご利用者 (1割) 負担額 **106**円 (2割) **212**円 (3割) **318**円 月額レンタル料金 **1,060**円

| サイズ                 | 商品番号      | 商品コード        |
|---------------------|-----------|--------------|
| 伸縮手すり曲げセット 60~90cm  | 27-6972-1 | 00254-000171 |
| 伸縮手すり曲げセット 90~120cm | 27-6973-1 | 00254-000172 |
| 伸縮手すり固定セット 60~90cm  | 27-6970-1 | 00254-000169 |
| 伸縮手すり固定セット 90~120cm | 27-6971-1 | 00254-000170 |

ご利用者 (1割) 負担額 **144**円 (2割) **288**円 (3割) **432**円 月額レンタル料金 **1,440**円



ベッド・  
ベッド  
付属品

# 手すり

床ずれ  
防止用具

## ベスポジ-e プッシュ手すり/肘置き手すり/膝当て手すり

DIPPERホクメイ



プッシュ手すり

肘置き手すり

膝当て手すり

| 商品名            | 商品番号         | 商品コード                  |
|----------------|--------------|------------------------|
| <b>プッシュ手すり</b> | 27-6923-1    | 00254-000129           |
| ご利用者負担額 (1割)   | <b>102</b> 円 | (2割) 204円<br>(3割) 306円 |
| 月額レンタル料金       |              | 1,020円                 |
| 商品名            | 商品番号         | 商品コード                  |
| <b>肘置き手すり</b>  | 27-6922-1    | 00254-000128           |
| ご利用者負担額 (1割)   | <b>102</b> 円 | (2割) 204円<br>(3割) 306円 |
| 月額レンタル料金       |              | 1,020円                 |
| 商品名            | 商品番号         | 商品コード                  |
| <b>膝当て手すり</b>  | 27-6921-1    | 00254-000127           |
| ご利用者負担額 (1割)   | <b>102</b> 円 | (2割) 204円<br>(3割) 306円 |
| 月額レンタル料金       |              | 1,020円                 |

体位  
変換器

認知症  
老人徘徊  
感知機器

手すり

歩行  
補助杖

歩行器

車椅子・  
車椅子  
付属品

スロープ

移動用  
リフト・  
つり具

介護保険  
購入  
対象品

販売品

情報

## ベスポジ-e b型手すり/b型手すりロング

DIPPERホクメイ

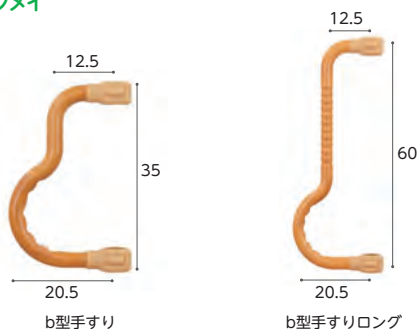

b型手すり

b型手すりロング

| 商品名             | 商品番号         | TAISコード                |
|-----------------|--------------|------------------------|
| <b>b型手すり</b>    | 27-7857-1    | 00254-000367           |
| ご利用者負担額 (1割)    | <b>100</b> 円 | (2割) 200円<br>(3割) 300円 |
| 月額レンタル料金        |              | 1,000円                 |
| 商品名             | 商品番号         | TAISコード                |
| <b>b型手すりロング</b> | 27-7858-1    | 00254-000368           |
| ご利用者負担額 (1割)    | <b>100</b> 円 | (2割) 200円<br>(3割) 300円 |
| 月額レンタル料金        |              | 1,000円                 |

## ベスポジ-e 円型手すり/角型手すり

DIPPERホクメイ

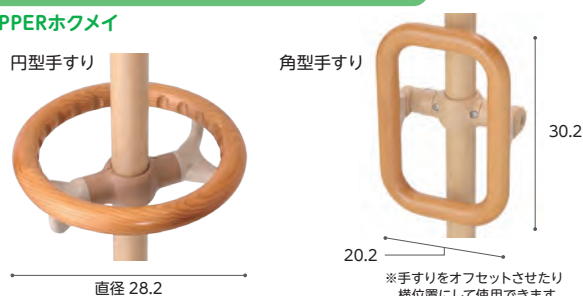

円型手すり

角型手すり

ベッドや椅子からの立ち座りの補助、ベッドや椅子の横にある車椅子やポータブルトイレ等への移乗の際に使用します。

| 商品名          | 商品番号         | 商品コード                  |
|--------------|--------------|------------------------|
| <b>円型手すり</b> | 27-6925-1    | 00254-000131           |
| ご利用者負担額 (1割) | <b>102</b> 円 | (2割) 204円<br>(3割) 306円 |
| 月額レンタル料金     |              | 1,020円                 |
| 商品名          | 商品番号         | 商品コード                  |
| <b>角型手すり</b> | 27-6926-1    | 00254-000132           |
| ご利用者負担額 (1割) | <b>102</b> 円 | (2割) 204円<br>(3割) 306円 |
| 月額レンタル料金     |              | 1,020円                 |

## ベスポジ-e D型手すり/I型手すりロング

DIPPERホクメイ



D型手すり

I型手すりロング

| 商品名             | 商品番号         | TAISコード                |
|-----------------|--------------|------------------------|
| <b>D型手すり</b>    | 27-7859-1    | 00254-000369           |
| ご利用者負担額 (1割)    | <b>100</b> 円 | (2割) 200円<br>(3割) 300円 |
| 月額レンタル料金        |              | 1,000円                 |
| 商品名             | 商品番号         | TAISコード                |
| <b>I型手すりロング</b> | 27-7860-1    | 00254-000370           |
| ご利用者負担額 (1割)    | <b>100</b> 円 | (2割) 200円<br>(3割) 300円 |
| 月額レンタル料金        |              | 1,000円                 |

## レール手すり

DIPPERホクメイ

重さ  
3.4  
kg



縦型利用例

横型利用例

| 商品名           | 商品番号         | 商品コード                  |
|---------------|--------------|------------------------|
| <b>レール手すり</b> | 27-7208-1    | 00254-000342           |
| ご利用者負担額 (1割)  | <b>206</b> 円 | (2割) 412円<br>(3割) 618円 |
| 月額レンタル料金      |              | 2,060円                 |

## 玄関アーム レギュラー

DIPPERホクメイ



- セット内容
- ・特殊滑り止めシート 1点
  - ・補助ベース 1点
  - ・丸グリップ 2点
  - ・玄関アーム 1点

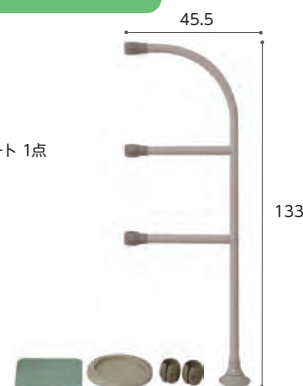

ベストポジションバーに追加することで玄関用として使用いただけます。高い位置を支持出来る為、安定した姿勢で昇降動作をサポート出来ます。

| 商品名                | 商品番号         | 商品コード                  |
|--------------------|--------------|------------------------|
| <b>玄関アーム レギュラー</b> | 27-6671-1    | 00254-000159           |
| 対応段差：0~40cm (無段階)  | 手すり部直径：3.5cm |                        |
| ご利用者負担額 (1割)       | <b>206</b> 円 | (2割) 412円<br>(3割) 618円 |
| 月額レンタル料金           |              | 2,060円                 |

税込価格で表記しています。(非課税 ※非課税 と表記のない商品に限る) 単位:CM

サービスコード/手すり 介護給付:171007 予防給付:671007

ベッド・  
ベッド  
付属品

床ずれ  
防止用具

体位  
変換器

認知症  
老人徘徊  
感知機器

手すり

歩行  
補助杖

歩行者

車椅子・  
車椅子  
付属品

スロープ

移動用  
リフト・  
つり具

介護保険  
購入  
対象品

販売品

情報

## 歩行サポート手すり スムーディ 屋内用

パナソニックエイジフリー

豊富な組み合わせで、さまざまなシーンに対応。



### 組み合わせ例

①手すりの外々の長さ ②ベースの外々の長さ(直線時)

**A** ×1セット + **D** ×1セット  
①173cm  
②181cm



**A** ×1セット + **C** ×1セット  
①204cm  
②212cm



**A** ×1セット + **B** ×1セット  
①245cm  
②253cm



**E** ×1セット + **D** ×1セット  
①149cm  
②157cm



**F** ×1セット + **D** ×1セット  
①160cm  
②168cm

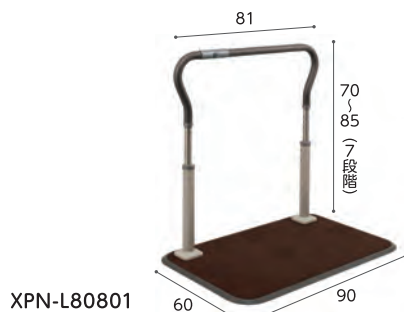

商品名  
**屋内用930タイプ  
XPN-L80801**  
商品番号  
27-7619-1  
商品コード  
00980-000363  
ご利用者  
負担額 (1割) **300** 円  
(2割) **600** 円  
(3割) **900** 円  
レンタル  
月額価格 **3,000** 円



商品名  
**屋内用1530タイプ  
XPN-L80802**  
商品番号  
27-7702-1  
商品コード  
00980-000373  
ご利用者  
負担額 (1割) **660** 円  
(2割) **1,320** 円  
(3割) **1,980** 円  
レンタル  
月額価格 **6,600** 円



**A** XPN-L80803  
商品名  
**屋内用930タイプ  
XPN-L80803**  
商品番号  
27-7703-1  
商品コード  
00980-000374  
ご利用者  
負担額 (1割) **390** 円  
(2割) **780** 円  
(3割) **1,170** 円  
レンタル  
月額価格 **3,900** 円



**B** XPN-L80805  
商品名  
**屋内用930タイプ+620  
XPN-L80805**  
商品番号  
27-7705-1  
商品コード  
00980-000376  
ご利用者  
負担額 (1割) **490** 円  
(2割) **980** 円  
(3割) **1,470** 円  
レンタル  
月額価格 **4,900** 円

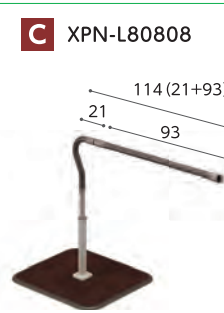

**C** XPN-L80808  
商品名  
**屋内用手すり210+930  
XPN-L80808**  
商品番号  
27-7707-1  
商品コード  
00980-000378  
ご利用者  
負担額 (1割) **330** 円  
(2割) **660** 円  
(3割) **990** 円  
レンタル  
月額価格 **3,300** 円



**D** XPN-L80809  
商品名  
**屋内用手すり210+620  
XPN-L80809**  
商品番号  
27-7708-1  
商品コード  
00980-000379  
ご利用者  
負担額 (1割) **330** 円  
(2割) **660** 円  
(3割) **990** 円  
レンタル  
月額価格 **3,300** 円

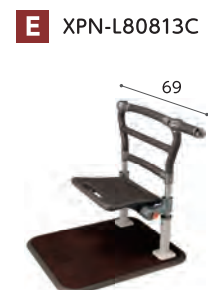

**E** XPN-L80813C  
商品名  
**屋内用手すり540タイプ  
片側アーム XPN-L80813C**  
商品番号  
27-7826-1  
商品コード  
00980-000399  
ご利用者  
負担額 (1割) **490** 円  
(2割) **980** 円  
(3割) **1,470** 円  
レンタル  
月額価格 **4,900** 円



**F** XPN-L80820C  
商品名  
**屋内用らくらくダブル  
片側アーム XPN-L80820C**  
商品番号  
27-8105-1  
商品コード  
00980-000413  
ご利用者  
負担額 (1割) **416** 円  
(2割) **832** 円  
(3割) **1,248** 円  
レンタル  
月額価格 **4,160** 円

ベッド・  
ベッド  
付属品

# 手すり

床ずれ  
防止用具

## バディーI

モルテン

突っ張ることので高い安全性と生活動作を広げる垂直型手すり

屋内 歩行 立ち座り 立位保持

体位  
変換器



認知症  
老人徘徊  
感知機器

手すり

| 商品名                                      | 商品番号         | 商品コード                      |
|--|--------------|----------------------------|
| <b>バディーI 十字型</b>                         | 27-6323-1    | 00054-000054               |
| 手すり部直径: 3.65cm 重さ: 7.5kg (旧型) 7.1kg (新型) |              |                            |
| ご利用者<br>負担額 (1割)                         | <b>334</b> 円 | (2割) 668 円<br>(3割) 1,002 円 |
| 月額レンタル料金 3,340 円                         |              |                            |
| 商品名                                      | 商品番号         | 商品コード                      |
| <b>バディーI I型</b>                          | 27-6562-1    | 00054-000054               |
| 手すり部直径: 3.65cm 重さ: 7.1kg (旧型) 6.6kg (新型) |              |                            |
| 商品名                                      | 商品番号         | 商品コード                      |
| <b>バディーI 丸型</b>                          | 27-6561-1    | 00054-000054               |
| 手すり部直径: 3.65cm 重さ: 6.8kg (旧型) 5.7kg (新型) |              |                            |
| 商品名                                      | 商品番号         | 商品コード                      |
| <b>バディーI 小型丸型</b>                        | 27-6600-1    | 00054-000054               |
| 手すり部直径: 3.65cm 重さ: 6.4kg                 |              |                            |
| ご利用者<br>負担額 (1割)                         | <b>384</b> 円 | (2割) 768 円<br>(3割) 1,152 円 |
| 月額レンタル料金 3,840 円                         |              |                            |

歩行  
補助杖

## サイドバー/丸型サイドバー

モルテン

丸型サイドバーは必ずバディーIの下部に丸型ストッパーを使用してください。ただし本体がバディーI(Y)の場合は不要です。



歩行器

車椅子・  
車椅子  
付属品

| 商品名                              | 商品番号         | 商品コード                    |
|----------------------------------|--------------|--------------------------|
| <b>サイドバー</b>                     | 27-6325-1    | 00054-000055             |
| サイズ: 幅 26 × 高さ 19.5cm 重さ: 0.65kg |              |                          |
| ご利用者<br>負担額 (1割)                 | <b>102</b> 円 | (2割) 204 円<br>(3割) 306 円 |
| 月額レンタル料金 1,020 円                 |              |                          |
| 商品名                              | 商品番号         | 商品コード                    |
| <b>丸型サイドバー</b>                   | 27-6364-1    | 00054-000064             |
| サイズ: 幅 15 × 高さ 28cm 重さ: 1.5kg    |              |                          |
| ご利用者<br>負担額 (1割)                 | <b>102</b> 円 | (2割) 204 円<br>(3割) 306 円 |
| 月額レンタル料金 1,020 円                 |              |                          |

スロープ

移動用  
リフト・  
つり具

## L型サイドバー

モルテン

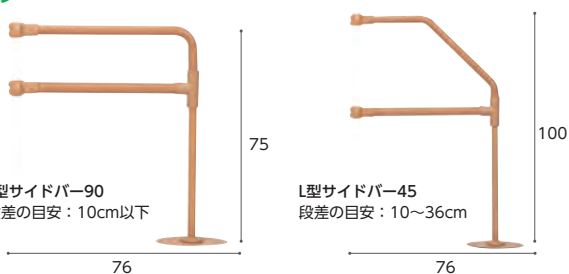

| 商品名                                   | 商品番号         | 商品コード                    |
|---------------------------------------|--------------|--------------------------|
| <b>L型サイドバー-90</b>                     | 27-6365-1    | 00054-000065             |
| 段差: 10cm 以下 にぎり手直径: 3.5cm 重さ: 3.1kg   |              |                          |
| ご利用者<br>負担額 (1割)                      | <b>186</b> 円 | (2割) 372 円<br>(3割) 558 円 |
| 月額レンタル料金 1,860 円                      |              |                          |
| 商品名                                   | 商品番号         | 商品コード                    |
| <b>L型サイドバー-45</b>                     | 27-6366-1    | 00054-000066             |
| 段差: 10 ~ 36cm にぎり手直径: 3.5cm 重さ: 3.5kg |              |                          |
| ご利用者<br>負担額 (1割)                      | <b>186</b> 円 | (2割) 372 円<br>(3割) 558 円 |
| 月額レンタル料金 1,860 円                      |              |                          |

介護保険  
購入  
対象品

## クロスバー 固定式/跳ね上げ式

モルテン

| 商品名               | 商品番号         | 商品コード                    |
|-------------------|--------------|--------------------------|
| <b>固定式 90cm</b>   | 27-6411-1    | 00054-000339             |
| <b>固定式 1.2m</b>   | 27-6344-1    | 00054-000340             |
| <b>固定式 1.6m</b>   | 27-6345-1    | 00054-000341             |
| <b>固定式 2.0m</b>   | 27-6346-1    | 00054-000342             |
| 直径: 3.5cm         |              |                          |
| ご利用者<br>負担額 (1割)  | <b>102</b> 円 | (2割) 204 円<br>(3割) 306 円 |
| 月額レンタル料金 1,020 円  |              |                          |
| 商品名               | 商品番号         | 商品コード                    |
| <b>跳ね上げ式 90cm</b> | 27-6408-1    | 00054-000333             |
| <b>跳ね上げ式 1.2m</b> | 27-6326-1    | 00054-000334             |
| <b>跳ね上げ式 1.6m</b> | 27-6343-1    | 00054-000335             |
| <b>跳ね上げ式 2.0m</b> | 27-6327-1    | 00054-000336             |
| 直径: 3.5cm         |              |                          |
| ご利用者<br>負担額 (1割)  | <b>102</b> 円 | (2割) 204 円<br>(3割) 306 円 |
| 月額レンタル料金 1,020 円  |              |                          |

販売品

情報

## たちあっぷサムリング CKM-04

矢崎化工

屋内 立ち座り  
座位保持

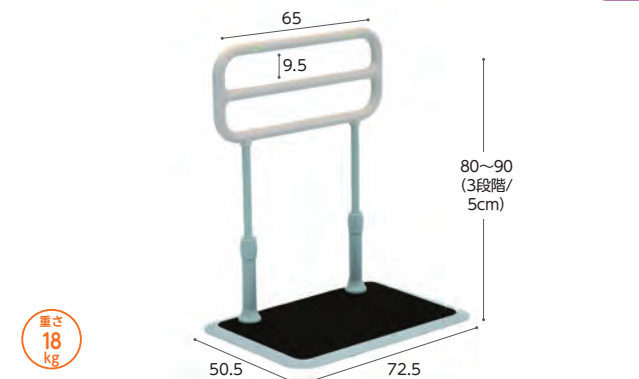

布団・ベッドからなどの立ち上がり・姿勢保持をサポートします。

| 商品名              | 商品番号         | 商品コード                        |
|------------------|--------------|------------------------------|
| <b>CKM-04</b>    |              | 00055-000319                 |
| ご利用者<br>負担額 (1割) | <b>500</b> 円 | (2割) 1,000 円<br>(3割) 1,500 円 |
| 月額レンタル料金 5,000 円 |              |                              |



税込価格で表記しています。( **非課税** ※非課税 と表記のない商品に限る) **単位:CM**

サービスコード/手すり 介護給付: 171007 予防給付: 671007

ベッド・  
ベッド  
付属品

床ずれ  
防止用具

体位  
変換器

認知症  
老人徘徊  
感知機器

手すり

歩行  
補助杖

歩行  
器

車椅子・  
車椅子  
付属品

スロープ

移動用  
リフト・  
つり具

介護保険  
購入  
対象品

販売品

情報

## ルーツ (絞りグリップ)

モルテン

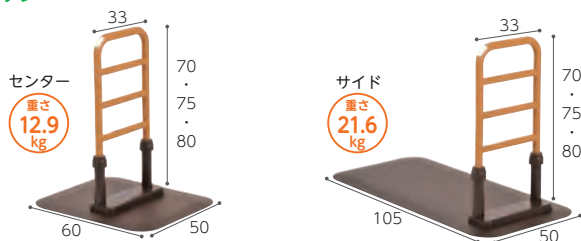

置くだけで使える安心感・安全性を向上した床置き型手すりです。

| 商品名   | 商品番号           | 商品コード                                  |
|---|----------------|--|
| <b>センタータイプ</b>  | 27-6524-1      | 00054-000117                           |
| にぎり手直径 (楕円): トップグリップ 4 × 3.1cm、ミドルグリップ 3.1 × 2.8cm 重さ: 12.9kg |                |  |
| ご利用者<br>負担額 (1割)  | <b>232</b> 円   | (2割) <b>464</b> 円<br>(3割) <b>696</b> 円 |
| 月額レンタル料金  | <b>2,320</b> 円 |  |
| 商品名   | 商品番号           | 商品コード                                  |
| <b>サイドタイプ</b>   | 27-6523-1      | 00054-000116                           |
| にぎり手直径 (楕円): トップグリップ 4 × 3.1cm、ミドルグリップ 3.1 × 2.8cm 重さ: 21.6kg |                |  |
| ご利用者<br>負担額 (1割)  | <b>248</b> 円   | (2割) <b>496</b> 円<br>(3割) <b>744</b> 円 |
| 月額レンタル料金  | <b>2,480</b> 円 |  |

センタータイプ  
・サイドタイプ **屋内** **立ち座り** **立位保持** コーナータイプ **屋内** **移乗**  
ロングタイプ **屋内** **歩行**

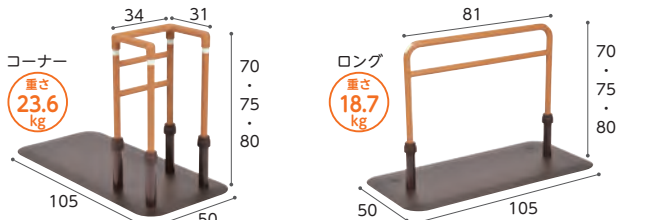

ベッドサイド等からの立ち上がり・姿勢保持・転落防止をサポートします。

| 商品名   | 商品番号           | 商品コード                                  |
|---|----------------|--|
| <b>コーナータイプ</b>  | 27-6559-1      | 00054-000132                           |
| にぎり手直径 (楕円): トップグリップ 4 × 3.1cm、ミドルグリップ 3.1 × 2.8cm 重さ: 23.6kg |                |  |
| ご利用者<br>負担額 (1割)  | <b>260</b> 円   | (2割) <b>520</b> 円<br>(3割) <b>780</b> 円 |
| 月額レンタル料金  | <b>2,600</b> 円 |  |
| 商品名   | 商品番号           | 商品コード                                  |
| <b>ロングタイプ</b>   | 27-6560-1      | 00054-000133                           |
| にぎり手直径 (楕円): トップグリップ 4 × 3.1cm、ミドルグリップ 3.1 × 2.8cm 重さ: 18.7kg |                |  |
| ご利用者<br>負担額 (1割)  | <b>206</b> 円   | (2割) <b>412</b> 円<br>(3割) <b>618</b> 円 |
| 月額レンタル料金  | <b>2,060</b> 円 |  |

## たよレール

マツ六

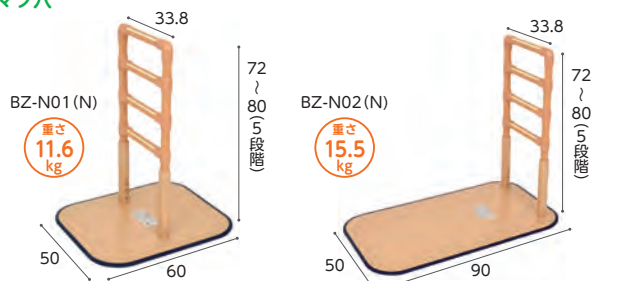

| 商品名                     | 商品番号           | 商品コード                                  |
|-------------------------|----------------|--|
| <b>BZ-N01(N)</b>        | 27-6525-1      | 01265-000054                           |
| 握り手直径: 3.2cm 重さ: 11.6kg |                |  |
| ご利用者<br>負担額 (1割)        | <b>252</b> 円   | (2割) <b>504</b> 円<br>(3割) <b>756</b> 円 |
| 月額レンタル料金                | <b>2,520</b> 円 |  |
| 商品名                     | 商品番号           | 商品コード                                  |
| <b>BZ-N02(N)</b>        | 27-6526-1      | 01265-000055                           |
| 握り手直径: 3.2cm 重さ: 15.5kg |                |  |
| ご利用者<br>負担額 (1割)        | <b>258</b> 円   | (2割) <b>516</b> 円<br>(3割) <b>774</b> 円 |
| 月額レンタル料金                | <b>2,580</b> 円 |  |

BZ-N01(N)・BZ-N02(N)・BZ-N03(N) **屋内** **立ち座り** **座位保持**  
BZ-N04(N) **屋内** **歩行** **立ち座り** **座位保持**

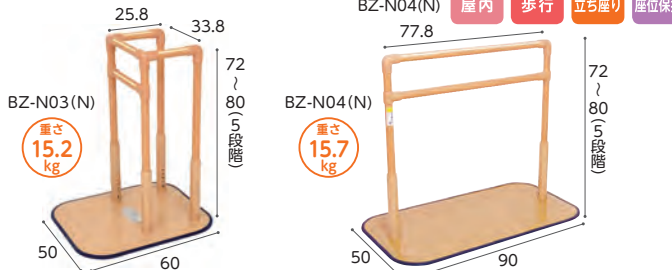

| 商品名                      | 商品番号           | 商品コード                                  |
|--------------------------|----------------|--|
| <b>BZ-N03(N)</b>         | 27-6527-1      | 01265-000056                           |
| 握り手直径: 3.2cm 重さ: 15.2kg  |                |  |
| ご利用者<br>負担額 (1割)         | <b>328</b> 円   | (2割) <b>656</b> 円<br>(3割) <b>984</b> 円 |
| 月額レンタル料金                 | <b>3,280</b> 円 |  |
| 商品名                      | 商品番号           | 商品コード                                  |
| <b>BZ-N04(N)</b>         | 27-6666-1      | 01265-000087                           |
| にぎり手直径: 3.2cm 重さ: 15.7kg |                |  |
| ご利用者<br>負担額 (1割)         | <b>318</b> 円   | (2割) <b>636</b> 円<br>(3割) <b>954</b> 円 |
| 月額レンタル料金                 | <b>3,180</b> 円 |  |

## たよレールアーム/たよレールアップ

マツ六

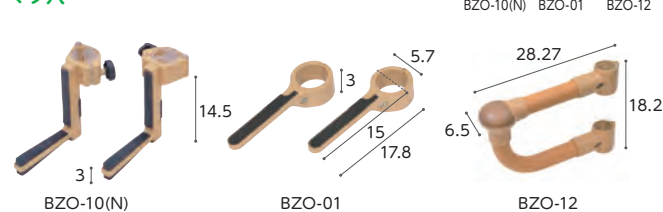

| 商品名              | 商品番号         | 商品コード                                  |
|------------------|--------------|--|
| <b>BZO-10(N)</b> | 27-6675-1    | 01265-000131                           |
| 重さ: 0.4kg        |              |  |
| ご利用者<br>負担額 (1割) | <b>50</b> 円  | (2割) <b>100</b> 円<br>(3割) <b>150</b> 円 |
| 月額レンタル料金         | <b>500</b> 円 |  |
| 商品名              | 商品番号         | 商品コード                                  |
| <b>BZO-01</b>    | 27-6528-1    | 01265-000176                           |
| 重さ: 0.3kg        |              |  |
| ご利用者<br>負担額 (1割) | <b>50</b> 円  | (2割) <b>100</b> 円<br>(3割) <b>150</b> 円 |
| 月額レンタル料金         | <b>500</b> 円 |  |
| 商品名              | 商品番号         | 商品コード                                  |
| <b>BZO-12</b>    | 27-6975-1    | 01265-000175                           |
| 重さ: 約0.58kg      |              |  |
| ご利用者<br>負担額 (1割) | <b>50</b> 円  | (2割) <b>100</b> 円<br>(3割) <b>150</b> 円 |
| 月額レンタル料金         | <b>500</b> 円 |  |

## スムーデイ 屋内用らくらくダブル

パナソニックエイジフリー



⚠️ 予測できない行動をとる利用者(認知症など)や、自力で危険な状態から回避できない利用者につきましては、使用をお控えください。  
2本で支えて動作が楽で、安定するつながる手すり。

| 商品名                                 | 商品番号           | 商品コード                                    |
|-------------------------------------|----------------|--|
| <b>屋内用らくらくダブル XPN-L80819</b>        | 27-8104-1      | 00980-000412                             |
| 幅78×奥行60×高さ70~85(7段階) cm 重さ: 26.5kg |                |  |
| ご利用者<br>負担額 (1割)                    | <b>416</b> 円   | (2割) <b>832</b> 円<br>(3割) <b>1,248</b> 円 |
| 月額レンタル料金                            | <b>4,160</b> 円 |  |

ベッド・  
ベッド  
付属品

# 手すり

床ずれ  
防止用具

## オキルバー-360

⚠️ 予測できない行動をとられる利用者(認知症など)や、自力で危険な状態から回避できない利用者につきましては、使用をお控えください。

屋内 移乗

イース

すべての起き上がりで困っている方へ

体位  
変換器

認知症  
老人徘徊  
感知機器

手すり

重さ  
15.5  
kg



### 起き上がり動作

- ① 脇を軽く(25~35度)開いた状態で寝手すり部を握ります。  
※人が寝るときは自動降下し、自然に力が入らずに下される構造。
- ② あごを引き
- ③ ヒジ台に肘を押し付け、足を下ろしながら斜めに体を起こしていきます。
- ④ 必要に応じて反対の手も手すりに添えて使えます。



| 商品名  | 商品番号      | 商品コード                      |
|--|-----------|----------------------------|
| オキルバー-360                                  | 27-7556-1 | 01600-000003               |
| 幅 50.5 × 奥行 60.5 × 高さ 75 ~ 95cm 重さ: 15.5kg |           |                            |
| ご利用者負担額 (1割)                               | 340 円     | (2割) 680 円<br>(3割) 1,020 円 |
| 月額レンタル料金                                   | 3,400 円   |                            |

歩行  
補助杖

## 室内用自在手すり ツインディ

屋内 立ち座り  
立位保持 移乗

パナソニックエイジフリー



重さ  
21.5  
kg

歩行者

車椅子・  
車椅子  
付属品

スロープ

⚠️ 予測できない行動をとられる利用者(認知症など)や、自力で危険な状態から回避できない利用者につきましては、使用をお控えください。  
左右の手すりが独立して角度調整(60度~300度まで30度ピッチ)できる、1台2役の床置手すりです。症状や環境にあわせて様々なシーンに対応可能です。

| 商品名   | 商品番号      | 商品コード                    |
|---|-----------|--------------------------|
| 室内用自在手すり ツインディ                              | 27-6686-1 | 00980-000203             |
| 幅 63 × 奥行 78 × 高さ 70~85(6段階) cm 重さ: 約21.5kg |           |                          |
| ご利用者負担額 (1割)                                | 206 円     | (2割) 412 円<br>(3割) 618 円 |
| 月額レンタル料金                                    | 2,060 円   |                          |

移動用  
リフト・  
つり具

介護保険  
購入  
対象品

販売品

情報

## 自在手すり ツインディ 水廻り用

パナソニックエイジフリー



重さ  
17  
kg

## 折りたたみ可能な面手すり スタンディ

屋内 立ち座り  
立位保持 移乗

パナソニックエイジフリー

最上手すり、樹脂カバーで滑りにくく冬場も冷たくない仕様

安心して身体を預けられる幅 42.5cm



重さ  
22.5  
kg



平面部が簡単に折りたためるレバー

- 面手すりと棒手すりの両方を備えることで、立ち上がりや、立ったままの動作が不安定な方をサポートします。
- 折りたたみ可能な省スペース設計のため、活用場が広がり、低い上がり框の立ち座りや歩き出しをサポートします。
- 布団での起き上がり、立ち上がり、ベッドでの起き上がり、立ち上がりをサポートします。

| 商品名  | 商品番号      | 商品コード                    |
|--|-----------|--------------------------|
| スタンディ(PN-L80401C)  | 27-6957-1 | 00980-000315             |
| サイズ: 幅63 × 奥行78 × 高さ70~85(6段階) cm 面高さ35~50(6段階) cm 最大使用者体重: 100kg 重さ: 22.5kg |           |                          |
| ご利用者負担額 (1割)   | 312 円     | (2割) 624 円<br>(3割) 936 円 |
| 月額レンタル料金   | 3,120 円   |                          |

## 水廻り用プロテクター付き

屋内 立ち座り 移乗 立位保持

重さ  
17.4  
kg



自在手すり ツインディ  
水廻り用プロテクター

⚠️ 予測できない行動をとられる利用者(認知症など)や、自力で危険な状態から回避できない利用者につきましては、使用をお控えください。  
水廻り環境での転倒リスクの低減や一連の動作をサポート。

| 商品名   | 商品番号      | 商品コード                        |
|---|-----------|------------------------------|
| 自在手すり ツインディ 水廻り用                              | 27-7627-1 | 00980-000364                 |
| 幅 58 × 奥行 58 × 手すり高さ 70~80(6段階) cm 重さ: 17kg   |           |                              |
| ご利用者負担額 (1割)                                  | 500 円     | (2割) 1,000 円<br>(3割) 1,500 円 |
| 月額レンタル料金                                      | 5,000 円   |                              |
| 商品名   | 商品番号      | 商品コード                        |
| 自在手すり ツインディ 水廻り用プロテクター付き                      | 27-7629-1 | 00980-000365                 |
| 幅 58 × 奥行 58 × 手すり高さ 70~80(6段階) cm 重さ: 17.4kg |           |                              |
| ご利用者負担額 (1割)                                  | 550 円     | (2割) 1,100 円<br>(3割) 1,650 円 |
| 月額レンタル料金                                      | 5,500 円   |                              |

税込価格で表記しています。(非課税 ※非課税 と表記のない商品に限る) 単位:CM

サービスコード/手すり 介護給付:171007 予防給付:671007

ベッド・  
ベッド  
付属品

床ずれ  
防止用具

体位  
変換器

認知症  
老人徘徊  
感知機器

手すり

歩行  
補助杖

歩行者

車椅子・  
車椅子  
付属品

スロープ

移動用  
リフト・  
つり具

介護保険  
購入  
対象品

販売品

情報

### スムーディトイレ用

パナソニックエイジフリー

トイレ 立ち座り



重さ  
23.6  
kg

排泄・立ち座り動作の安定でトイレが楽に

| 商品名          | 商品コード          |
|--------------|----------------|
| スムーディトイレ用    | 00980 - 000446 |
| ご利用者負担額 (1割) | 300円           |
| (2割)         | 600円           |
| (3割)         | 900円           |
| 月額レンタル料金     | 3,000円         |

### ルーツ スモールタイプ

モルテン

トイレ 立ち座り

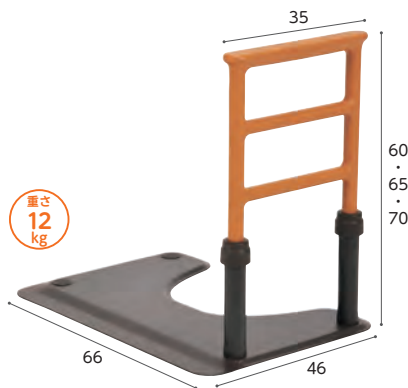

重さ  
12  
kg

狭いスペースでの立つ・座るの動作をサポート

| 商品名             | 商品番号      | 商品コード        |
|-----------------|-----------|--------------|
| スモールタイプ(片手すり使用) | 27-6801-1 | 00054-000216 |
| ご利用者負担額 (1割)    | 308円      |              |
| (2割)            | 616円      |              |
| (3割)            | 924円      |              |
| 月額レンタル料金        | 3,080円    |              |

### アットグリップトイレサポート

アロン化成

トイレ 立ち座り

移乗 座位保持

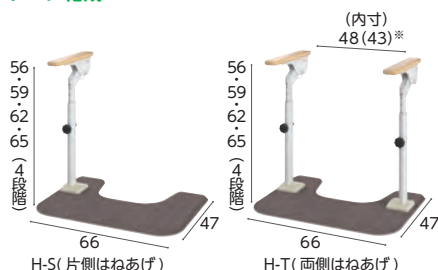

はねあげタイプ

- 横からのアプローチに。
- 介助の動線確保に。

左右調節(ひじ掛け内寸)\*

支柱を180度回転させることでひじ掛け内寸を調節できます。片側の支柱だけを外側に取り付けることもできます(45.5cm)

前後調節

支柱の固定位置を変えることで前後に調節できます。

| 商品名                                 | 商品番号      | 商品コード        |
|-------------------------------------|-----------|--------------|
| トイレサポート H-S                         | 27-7681-1 | 00221-000577 |
| 幅66×奥行47×高さ56・59・62・65cm 重さ:約11.8kg |           |              |
| ご利用者負担額 (1割)                        | 250円      |              |
| (2割)                                | 500円      |              |
| (3割)                                | 750円      |              |
| 月額レンタル料金                            | 2,500円    |              |

| 商品名                                 | 商品番号      | 商品コード        |
|-------------------------------------|-----------|--------------|
| トイレサポート H-T                         | 27-7682-1 | 00221-000578 |
| 幅66×奥行47×高さ56・59・62・65cm 重さ:約14.6kg |           |              |
| ご利用者負担額 (1割)                        | 300円      |              |
| (2割)                                | 600円      |              |
| (3割)                                | 900円      |              |
| 月額レンタル料金                            | 3,000円    |              |

### 安寿洋式トイレ用フレーム S-はねあげR-2

アロン化成

トイレ 立ち座り

移乗 座位保持



重さ  
9.8  
kg

| 商品名                                       | 商品番号      | 商品コード        |
|---|-----------|--------------|
| 木製ひじ掛けタイプ                                 | 27-6625-1 | 00221-000450 |
| サイズ:幅66×奥行55cm ひじ掛け高さ:55~70cm ひじ掛け長さ:40cm |           |              |
| ご利用者負担額 (1割)                              | 312円      |              |
| (2割)                                      | 624円      |              |
| (3割)                                      | 936円      |              |
| 月額レンタル料金                                  | 3,120円    |              |

| 商品名   | 商品番号      | 商品コード        |
|---|-----------|--------------|
| プラスチック製ひじ掛けタイプ                              | 27-6626-1 | 00221-000451 |
| サイズ:幅66×奥行55cm ひじ掛け高さ:55~70cm ひじ掛け長さ:40.5cm |           |              |
| ご利用者負担額 (1割)                                | 312円      |              |
| (2割)  | 624円      |              |
| (3割)  | 936円      |              |
| 月額レンタル料金                                    | 3,120円    |              |

### 洋式トイレ用スライド手すり(ステンレス)

パナソニックエイジフリー

トイレ 立ち座り

座位保持 移乗



重さ  
8.5  
kg

| 商品名                                | 商品番号      | 商品コード        |
|------------------------------------|-----------|--------------|
| 洋式トイレ用スライド手すり(ステンレス)               | 27-6633-1 | 00980-000191 |
| サイズ:幅65×奥行45cm ひじ掛け高さ:58~74cm(9段階) |           |              |
| ひじ掛け長さ:33cm                        |           |              |
| ご利用者負担額 (1割)                       | 312円      |              |
| (2割)                               | 624円      |              |
| (3割)                               | 936円      |              |
| 月額レンタル料金                           | 3,120円    |              |

### 洋式トイレ用ベストサポート手すり ひじ掛けはねあげ

シコク

トイレ 立ち座り

座位保持 移乗



重さ  
約7.4  
kg

便器の幅に合わせてフレームを調整できるため、あらゆる大きさの便器に対応可能。簡単に設置でき、使用者に優しい手すりです。

| 商品名          | 商品番号      | 商品コード        |
|--------------|-----------|--------------|
| ひじ掛けはねあげ     | 27-6796-1 | 01235-000008 |
| ひじ掛け長さ:40cm  |           |              |
| ご利用者負担額 (1割) | 340円      |              |
| (2割)         | 680円      |              |
| (3割)         | 1,020円    |              |
| 月額レンタル料金     | 3,400円    |              |

ベッド・  
ベッド  
付属品

# 手すり

床ずれ  
防止用具

体位  
変換器

認知症  
老人徘徊  
感知機器

手すり

歩行  
補助杖

歩行者

車椅子・  
車椅子  
付属品

スロープ

移動用  
リフト・  
つり具

介護保険  
購入  
対象品

販売品

情報

## BS小路/ステップ台

シコク

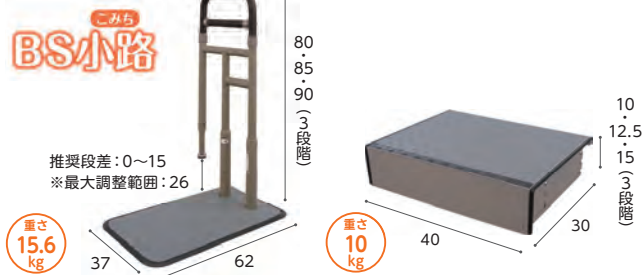

| 商品名           | 商品番号      | 商品コード        |
|---------------|-----------|--------------|
| BS小路          | 27-7862-1 | 01235-000250 |
| 手すり部直径: 3.2cm |           |              |
| ご利用者負担額 (1割)  | 350円 (2割) | 700円 (3割)    |
| 月額レンタル料金      | 1,050円    | 3,500円       |
| 商品名           | 商品番号      | 商品コード        |
| BS小路ステップ台     | 27-8080-1 |              |
| ご利用者負担額 (1割)  | 0円 (2割)   | 0円 (3割)      |
| 月額レンタル料金      | 0円        | 0円           |

## BS小桜

シコク



| 商品名           | 商品番号      | 商品コード        |
|---------------|-----------|--------------|
| BS小桜          | 27-8088-1 | 01235-000251 |
| 手すり部直径: 3.2cm |           |              |
| ご利用者負担額 (1割)  | 320円 (2割) | 640円 (3割)    |
| 月額レンタル料金      | 960円      | 3,200円       |

## あがりかまち用たちあっぷ/ステップ台

⚠️ 予測できない行動をとられる利用者(認知症など)や、自力で危険な状態から回避できない利用者につきましては、使用をお控えください。

玄関 歩行

矢崎化工

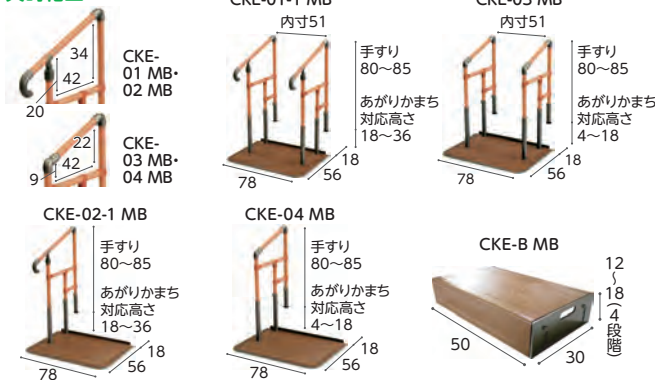

※ステップ台は地域によっては介護保険を適用できない場合があります。

| 商品名                   | 商品番号      | 商品コード        |
|-----------------------|-----------|--------------|
| あがりかまち用ステップ台 CKE-B MB | 27-6499-1 | 00055-Z00008 |
| 重さ: 6.9kg             |           |              |
| ご利用者負担額 (1割)          | 0円 (2割)   | 0円 (3割)      |
| 月額レンタル料金              | 0円        | 0円           |

| 商品名              | 商品番号      | 商品コード        |
|------------------|-----------|--------------|
| 両手すり CKE-01-1 MB | 27-6538-1 | 00055-000109 |
| 重さ: 32.8kg       |           |              |
| ご利用者負担額 (1割)     | 558円 (2割) | 1,116円 (3割)  |
| 月額レンタル料金         | 1,674円    | 5,580円       |

| 商品名            | 商品番号      | 商品コード        |
|----------------|-----------|--------------|
| 両手すり CKE-03 MB | 27-6497-1 | 00055-000107 |
| 重さ: 31.8kg     |           |              |
| ご利用者負担額 (1割)   | 522円 (2割) | 1,044円 (3割)  |
| 月額レンタル料金       | 1,566円    | 5,220円       |

| 商品名              | 商品番号      | 商品コード        |
|------------------|-----------|--------------|
| 片手すり CKE-02-1 MB | 27-6539-1 | 00055-000110 |
| 重さ: 26.9kg       |           |              |
| ご利用者負担額 (1割)     | 468円 (2割) | 936円 (3割)    |
| 月額レンタル料金         | 1,404円    | 4,680円       |

| 商品名            | 商品番号      | 商品コード        |
|----------------|-----------|--------------|
| 片手すり CKE-04 MB | 27-6536-1 | 00055-000108 |
| 重さ: 26.4kg     |           |              |
| ご利用者負担額 (1割)   | 416円 (2割) | 832円 (3割)    |
| 月額レンタル料金       | 1,248円    | 4,160円       |

## あがりかまち用たちあっぷミニ/かまちミニスライドベース

玄関 歩行

矢崎化工



| 商品名                 | 商品番号      | 商品コード        |
|---------------------|-----------|--------------|
| スライドベース無両手すり CKG-03 | 27-6713-1 | 00055-000125 |
| ご利用者負担額 (1割)        | 470円 (2割) | 940円 (3割)    |
| 月額レンタル料金            | 1,410円    | 4,700円       |
| 商品名                 | 商品番号      | 商品コード        |
| かまちミニスライドベース CKG-B  | 27-6716-1 |              |
| ご利用者負担額 (1割)        | 0円 (2割)   | 0円 (3割)      |
| 月額レンタル料金            | 0円        | 0円           |

## あがりかまち用たちあっぷミニ スライドベース無(片手すり) CKG-04

玄関 歩行

矢崎化工



| 商品名                 | 商品番号      | 商品コード        |
|---------------------|-----------|--------------|
| スライドベース無片手すり CKG-04 | 27-6714-1 | 00055-000126 |
| ご利用者負担額 (1割)        | 416円 (2割) | 832円 (3割)    |
| 月額レンタル料金            | 1,248円    | 4,160円       |

税込価格で表記しています。(非課税 ※非課税と表記のない商品に限る) 単位:CM

サービスコード/手すり 介護給付:171007 予防給付:671007

ベッド・  
ベッド  
付属品

床ずれ  
防止用具

体位  
変換器

認知症  
老人徘徊  
感知機器

手すり

歩行  
補助杖

歩行者

車椅子・  
車椅子  
付属品

スロープ

移動用  
リフト・  
つり具

介護保険  
購入  
対象品

販売品

情報

## たちあぷ540

玄関 歩行

矢崎化工

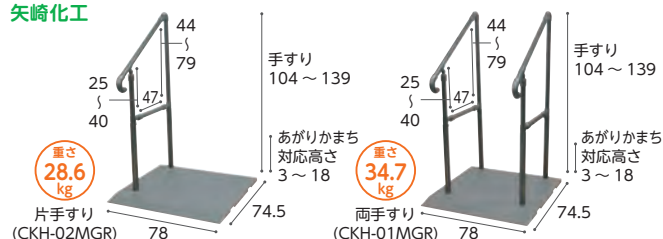

予測できない行動をとられる利用者(認知症など)や、自力で危険な状態から回避できない利用者につきましては、使用をお控えください。  
錆に強く耐久性のよいステンレス製です。

| 商品名            | 商品番号      | 商品コード        |
|----------------|-----------|--------------|
| 片手すりCKH-02 MGR | 27-6657-1 | 00055-000128 |
| にぎり手直径: 3.4cm  |           |              |

|              |      |             |          |
|--------------|------|-------------|----------|
| ご利用者負担額 (1割) | 850円 | (2割) 1,700円 | 月額レンタル料金 |
|              |      | (3割) 2,550円 | 8,500円   |

| 商品名            | 商品番号      | 商品コード        |
|----------------|-----------|--------------|
| 両手すりCKH-01 MGR | 27-6656-1 | 00055-000127 |
| にぎり手直径: 3.4cm  |           |              |

|              |        |             |          |
|--------------|--------|-------------|----------|
| ご利用者負担額 (1割) | 1,018円 | (2割) 2,036円 | 月額レンタル料金 |
|              |        | (3割) 3,054円 | 10,180円  |

## たちあぷ540ステップ台

矢崎化工

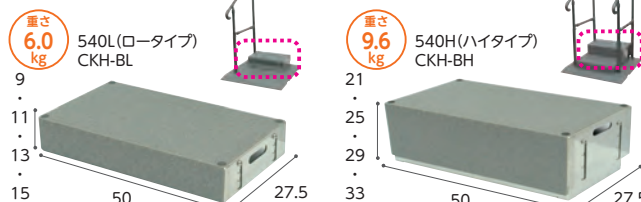

たちあぷ540に取り付けるステップ台です。  
※手すり本体は含まれません。 ※ステップ台1段使用の場合は、ロータイプをご使用ください。

| 商品名                 | 商品番号      | 商品コード        |
|---------------------|-----------|--------------|
| 540L (ロータイプ) CKH-BL | 27-6660-1 | 00055-Z00004 |

|              |    |         |          |
|--------------|----|---------|----------|
| ご利用者負担額 (1割) | 0円 | (2割) 0円 | 月額レンタル料金 |
|              |    | (3割) 0円 | 0円       |

| 商品名                 | 商品番号      | 商品コード        |
|---------------------|-----------|--------------|
| 540H (ハイタイプ) CKH-BH | 27-6661-1 | 00055-Z00007 |

|              |    |         |          |
|--------------|----|---------|----------|
| ご利用者負担額 (1割) | 0円 | (2割) 0円 | 月額レンタル料金 |
|              |    | (3割) 0円 | 0円       |

## ベスポジBPZ 耐水

DIPPERホクメイ



| 商品名                         | 商品番号      | 商品コード        |
|-----------------------------|-----------|--------------|
| 丸ベース レギュラー耐水                | 27-8299-1 | 00254-000422 |
| 丸ベース ショート耐水                 | 27-8300-1 | 00254-000423 |
| 丸ベース ロング耐水                  | 27-8301-1 | 00254-000424 |
| 手すり部直径: 4.5cm 天井ベース直径: 18cm |           |              |

|              |      |           |          |
|--------------|------|-----------|----------|
| ご利用者負担額 (1割) | 310円 | (2割) 620円 | 月額レンタル料金 |
|              |      | (3割) 930円 | 3,100円   |

基本セット 耐水 屋外 歩行 立位保持



介護保険  
購入  
対象品

販売品

情報

## ルーツ アウトドア ロングタイプ MNTPOLG

モルテン

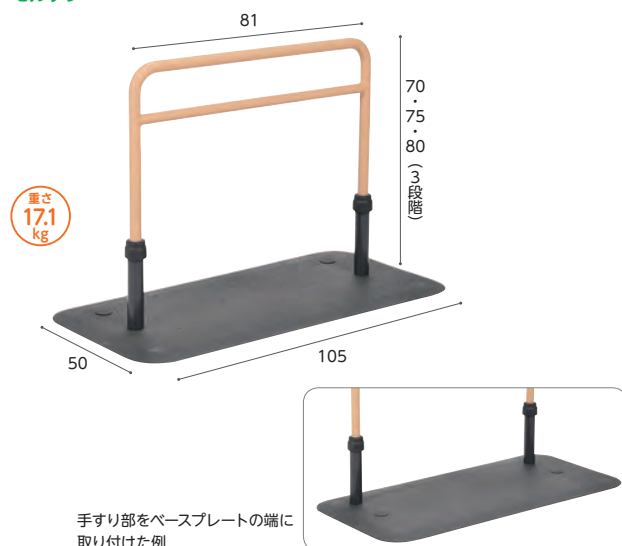

### ●屋外にも置ける抜群の耐久性

紫外線、熱、水、風、砂ほりなど過酷な環境でも使用できます。

### ●水に濡れても滑りにくい特殊表面加工

ベース部は水に濡れても滑りにくい特殊な表面加工なので、安心して使用できます。

### ●ベランダ、玄関周りでの短い距離の歩行をサポート

使う場所に合わせて手すり位置の変更が可能。手すり部をベースプレートの中央と端のどちらにでも取り付けられます。



ベランダでの短い距離の歩行

| 商品名          | 商品番号      | 商品コード        |          |
|--------------|-----------|--------------|----------|
| アウトドア ロング    | 27-6805-1 | 00054-000218 |          |
| ご利用者負担額 (1割) | 312円      | (2割) 624円    | 月額レンタル料金 |
|              |           | (3割) 936円    | 3,120円   |

ベッド・  
ベッド  
付属品

# 手すり

## たよレールSOTOE

マツ穴

屋内・屋外どちらでも使える据置式手すりです。

⚠️ 予測できない行動をとられる利用者（認知症など）や、自力で危険な状態から回避できない利用者につきましては、使用をお控えください。

屋外 屋内 玄関 段差解消 歩行

床ずれ  
防止用具

体位  
変換器

認知症  
老人徘徊  
感知機器

手すり

歩行  
補助杖

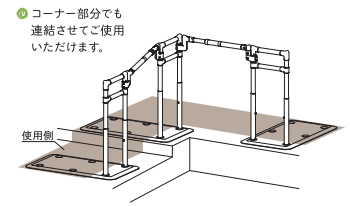

歩行器

車椅子・  
車椅子  
付属品

スロープ

移動用  
リフト・  
つり具

介護保険  
購入  
対象品

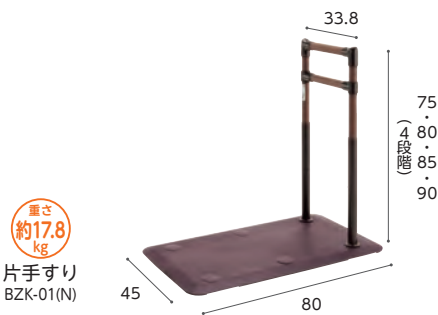

手すりをプレート中央に設置すれば左・右どちらでも利き手で使用できます。

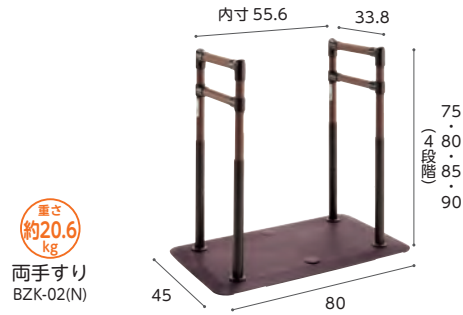

販売品

| 商品名                                    | 商品番号      | 商品コード                    |
|--|-----------|--------------------------|
| 片手すり(BZK-01(N))                        | 27-7387-1 | 01265-000248             |
| 幅80×奥行45×高さ 75・80・85・90 cm 重さ: 約17.8kg |           |                          |
| ご利用者負担額 (1割)                           | 400円      | (2割) 800円<br>(3割) 1,200円 |
| 月額レンタル料金                               | 4,000円    |                          |

| 商品名                                    | 商品番号      | 商品コード                      |
|--|-----------|----------------------------|
| 両手すり(BZK-02(N))                        | 27-7388-1 | 01265-000251               |
| 幅80×奥行45×高さ 75・80・85・90 cm 重さ: 約20.6kg |           |                            |
| ご利用者負担額 (1割)                           | 500円      | (2割) 1,000円<br>(3割) 1,500円 |
| 月額レンタル料金                               | 5,000円    |                            |

情報

| 商品名                               | 商品番号      | 商品コード                      |
|-----------------------------------|-----------|----------------------------|
| 片手すり連続570~700(BZK-01W(N))         | 27-7395-1 | 01265-000249               |
| 幅80×高さ 75・80・85・90 cm 重さ: 約37.1kg |           |                            |
| 片手すり連続700~900(BZK-01W(N))         | 27-7396-1 | 01265-000249               |
| 幅80×高さ 75・80・85・90 cm 重さ: 約37.3kg |           |                            |
| 片手すり連続900~1200(BZK-01W(N))        | 27-7397-1 | 01265-000249               |
| 幅80×高さ 75・80・85・90 cm 重さ: 約37.6kg |           |                            |
| ご利用者負担額 (1割)                      | 1,000円    | (2割) 2,000円<br>(3割) 3,000円 |
| 月額レンタル料金                          | 10,000円   |                            |

| 商品名                               | 商品番号      | 商品コード                      |
|-----------------------------------|-----------|----------------------------|
| 両手すり連続570~700(BZK-02W(N))         | 27-7398-1 | 01265-000253               |
| 幅80×高さ 75・80・85・90 cm 重さ: 約44.2kg |           |                            |
| 両手すり連続700~900(BZK-02W(N))         | 27-7399-1 | 01265-000253               |
| 幅80×高さ 75・80・85・90 cm 重さ: 約44.6kg |           |                            |
| 両手すり連続900~1200(BZK-02W(N))        | 27-7400-1 | 01265-000253               |
| 幅80×高さ 75・80・85・90 cm 重さ: 約45.2kg |           |                            |
| ご利用者負担額 (1割)                      | 1,200円    | (2割) 2,400円<br>(3割) 3,600円 |
| 月額レンタル料金                          | 12,000円   |                            |

税込価格で表記しています。(非課税 ※非課税と表記のない商品に限る) 単位:CM

サービスコード/手すり 介護給付:171007 予防給付:671007

ベッド・  
ベッド  
付属品

床ずれ  
防止用具

体位  
変換器

認知症  
老人徘徊  
感知機器

手すり

歩行  
補助杖

歩行器

車椅子・  
車椅子  
付属品

スロープ

移動用  
リフト・  
つり具

介護保険  
購入  
対象品

販売品

情報

たよれールSOTOE ト型/たよれールSOTOE スリム型 ト型

予測できない行動をとられる利用者(認知症など)や、自力で危険な状態から回避できない利用者につきましては、使用をお控えください。

屋外 屋内 玄関 段差解消 歩行

マツ六

屋内・屋外どちらでも使える  
据置き手すりです。

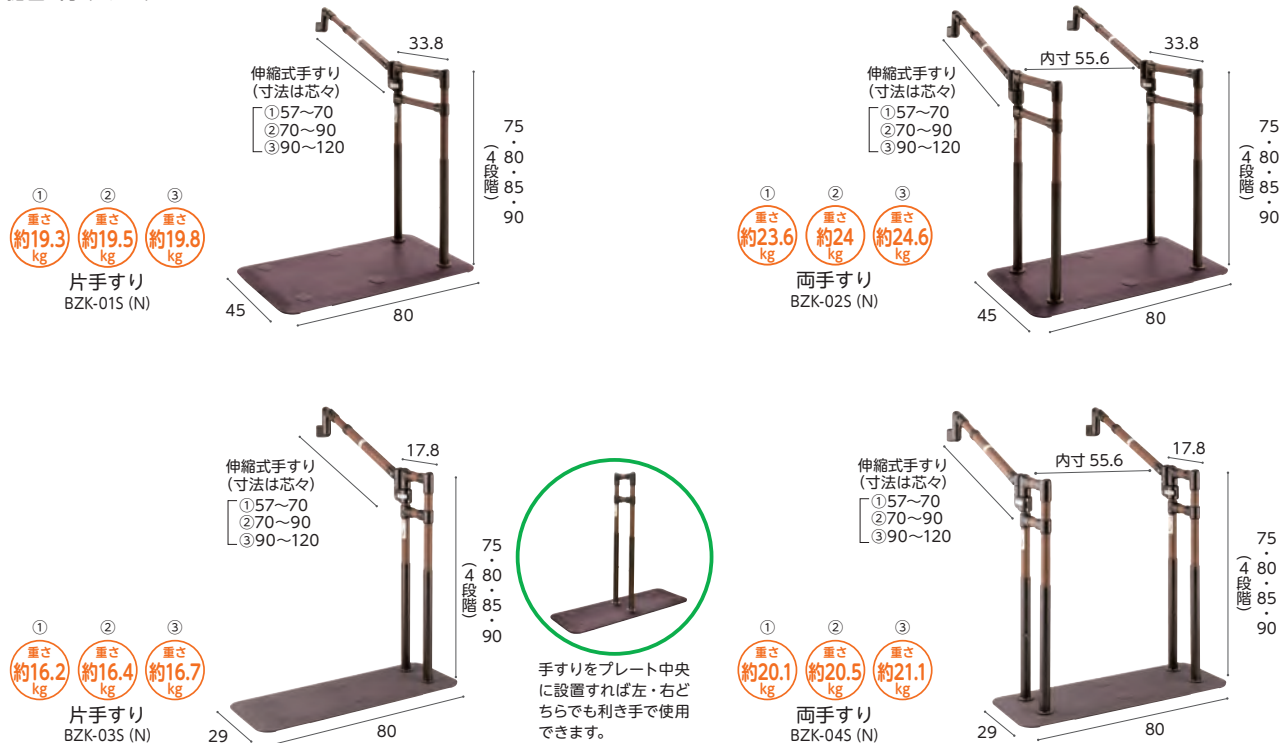

●設置・連結時の注意事項●

- ・スリム型は単体でのご使用はできません。
- ・スリム型のみでの連結設置はしないでください。必ず標準型を1台含んで連結を行ってください。
- ・2連結の場合、スリム型手すりとわたれールEKに角度をつけないでください。(片手すり・両手すり共通)
- ・3連結以上の片手すりの場合、端部のスリム型手すりとわたれールEKに角度をつけないでください。

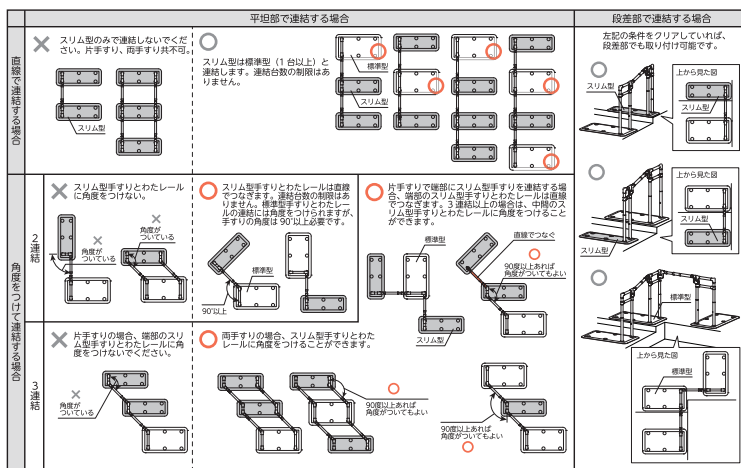

| 商品名                               | 商品番号      | 商品コード           |
|-----------------------------------|-----------|-----------------|
| 片手すりト型570~700(BZK-01S(N))         | 27-7389-1 | 01265-000250    |
| 幅80×高さ 75・80・85・90 cm 重さ: 約19.3kg |           |                 |
| 商品名                               | 商品番号      | 商品コード           |
| 片手すりト型700~900(BZK-01S(N))         | 27-7390-1 | 01265-000250    |
| 幅80×高さ 75・80・85・90 cm 重さ: 約19.5kg |           |                 |
| 商品名                               | 商品番号      | 商品コード           |
| 片手すりト型900~1200(BZK-01S(N))        | 27-7391-1 | 01265-000250    |
| 幅80×高さ 75・80・85・90 cm 重さ: 約19.8kg |           |                 |
| ご利用者負担額 (1割)                      | 600円      | 月額レンタル料金 6,000円 |
| (2割)                              | 1,200円    |                 |
| (3割)                              | 1,800円    |                 |
| 商品名                               | 商品番号      | 商品コード           |
| スリム型片手すりト型570~700(BZK-03S(N))     | 27-7512-1 | 01265-000260    |
| 幅80×高さ 75・80・85・90 cm 重さ: 約16.2kg |           |                 |
| 商品名                               | 商品番号      | 商品コード           |
| スリム型片手すりト型700~900(BZK-03S(N))     | 27-7513-1 | 01265-000260    |
| 幅80×高さ 75・80・85・90 cm 重さ: 約16.4kg |           |                 |
| 商品名                               | 商品番号      | 商品コード           |
| スリム型片手すりト型900~1200(BZK-03S(N))    | 27-7514-1 | 01265-000260    |
| 幅80×高さ 75・80・85・90 cm 重さ: 約16.7kg |           |                 |
| ご利用者負担額 (1割)                      | 600円      | 月額レンタル料金 6,000円 |
| (2割)                              | 1,200円    |                 |
| (3割)                              | 1,800円    |                 |

| 商品名                               | 商品番号      | 商品コード           |
|-----------------------------------|-----------|-----------------|
| 両手すりト型570~700(BZK-02S(N))         | 27-7392-1 | 01265-000252    |
| 幅80×高さ 75・80・85・90 cm 重さ: 約23.6kg |           |                 |
| 商品名                               | 商品番号      | 商品コード           |
| 両手すりト型700~900(BZK-02S(N))         | 27-7393-1 | 01265-000252    |
| 幅80×高さ 75・80・85・90 cm 重さ: 約24kg   |           |                 |
| 商品名                               | 商品番号      | 商品コード           |
| 両手すりト型900~1200(BZK-02S(N))        | 27-7394-1 | 01265-000252    |
| 幅80×高さ 75・80・85・90 cm 重さ: 約24.6kg |           |                 |
| ご利用者負担額 (1割)                      | 700円      | 月額レンタル料金 7,000円 |
| (2割)                              | 1,400円    |                 |
| (3割)                              | 2,100円    |                 |
| 商品名                               | 商品番号      | 商品コード           |
| スリム型両手すりト型570~700(BZK-04S(N))     | 27-7515-1 | 01265-000262    |
| 幅80×高さ 75・80・85・90 cm 重さ: 約20.1kg |           |                 |
| 商品名                               | 商品番号      | 商品コード           |
| スリム型両手すりト型700~900(BZK-04S(N))     | 27-7516-1 | 01265-000262    |
| 幅80×高さ 75・80・85・90 cm 重さ: 約20.5kg |           |                 |
| 商品名                               | 商品番号      | 商品コード           |
| スリム型両手すりト型900~1200(BZK-04S(N))    | 27-7517-1 | 01265-000262    |
| 幅80×高さ 75・80・85・90 cm 重さ: 約21.1kg |           |                 |
| ご利用者負担額 (1割)                      | 800円      | 月額レンタル料金 8,000円 |
| (2割)                              | 1,600円    |                 |
| (3割)                              | 2,400円    |                 |

ベッド・  
ベッド  
付属品

# 歩行器

床ずれ  
防止用具

体位  
変換器

認知症  
老人徘徊  
感知機器

手すり

歩行  
補助杖

歩行器

車椅子・  
車椅子  
付属品

スロープ

移動用  
リフト・  
つり具

介護保険  
購入  
対象品

販売品

情報

## ヘルシーワンライト・カラフル

ウイズワン



エレガントな花柄で、上品さあふれるシルバーカー。スリムにたたためて持ち運びも便利なので、電車やバスにも安心して乗れます。

| 商品名  | 商品番号      | 商品コード           |
|--|-----------|-----------------|
| ヘルシーワンライト・カラフル(花柄ピンク)                        | 23-5974-1 | 00063-000032    |
| 折りたたみ時：幅21×奥行30×高さ83cm キャスター：直径14.5cm        |           |                 |
| 袋サイズ：(前袋)幅29×奥行2×高さ29cm、(後袋)幅28.5×奥行9×高さ28cm |           |                 |
| ご利用者負担額 (1割)                                 | 308円      | 月額レンタル料金 3,080円 |
|  | (2割)      | 616円            |
|  | (3割)      | 924円            |

## ヘルシーワンレジェールⅡ

ウイズワン

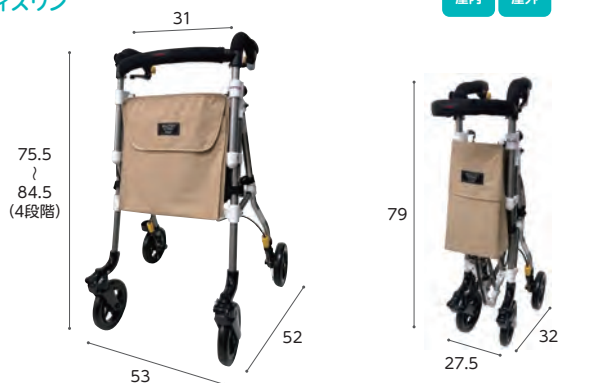

| 商品名  | 商品コード        |                 |
|--|--------------|-----------------|
| ヘルシーワンレジェールⅡ(ベージュ)                               | 00063-000042 |                 |
| 折りたたみ時：幅27.5×奥行32×高さ79cm キャスター：直径14.5cm          |              |                 |
| 袋サイズ：(前袋)幅28.5×奥行3×高さ30cm、(後袋)幅28.5×奥行9×高さ27.5cm |              |                 |
| ご利用者負担額 (1割)                                     | 312円         | 月額レンタル料金 3,120円 |
|  | (2割)         | 624円            |
|  | (3割)         | 936円            |

## ヘルシーワンWⅡ

ウイズワン



| 商品名  | 商品コード        |                 |
|--|--------------|-----------------|
| ヘルシーワンWⅡ(ネイビー)                                 | 00063-000043 |                 |
| 折りたたみ時：幅26×奥行34×高さ88cm キャスター：直径14.5cm          |              |                 |
| 袋サイズ：(前袋)幅30×奥行9×高さ37cm、(後袋)幅28.5×奥行9×高さ27.5cm |              |                 |
| ご利用者負担額 (1割)                                   | 312円         | 月額レンタル料金 3,120円 |
|  | (2割)         | 624円            |
|  | (3割)         | 936円            |

## くらしサポート歩行車 スムーディ買物用カウサガ

パナソニックエイジフリー



| 商品名   | 商品番号      | 商品コード           |
|---|-----------|-----------------|
| スムーディ買物用カウサガ                                    | 23-6887-1 | 00980-000440    |
| 折りたたみ時：幅52×奥行44.5×高さ81～98cm キャスター：前輪18cm・後輪15cm |           |                 |
| ご利用者負担額 (1割)                                    | 400円      | 月額レンタル料金 4,000円 |
|   | (2割)      | 800円            |
|   | (3割)      | 1,200円          |

## テイコブリティルスリム WAW04

幸和製作所



小回りが利き、軽さが魅力のスリム設計。※歩行時は座面を上げてご使用ください。

| 商品名  | 商品番号      | 商品コード           |
|--|-----------|-----------------|
| テイコブリティルスリム(ブラウン)                                      | 23-6000-1 | 00030-000163    |
| テイコブリティルスリム(ネイビー)                                      | 23-6001-1 | 00030-000163    |
| 折りたたみ時：幅47×奥行35×高さ72cm 袋サイズ：幅30×奥行12×高さ34cm キャスター：6インチ |           |                 |
| ご利用者負担額 (1割)   | 312円      | 月額レンタル料金 3,120円 |
|  | (2割)      | 624円            |
|  | (3割)      | 936円            |

## シンフォニーSPスリム

島製作所



横幅が小さいスリムな歩行器。狭い場所も小回りがきき、操作しやすい。

| 商品名   | 商品番号      | 商品コード           |
|---|-----------|-----------------|
| シンフォニーSPスリム(花柄紺)  | 23-6344-1 | 00576-000039    |
| シンフォニーSPスリム(オレンジ/BR)  | 23-6345-1 | 00576-000039    |
| 折りたたみ時：幅48×奥行33×高さ69cm 袋サイズ：幅27×奥行15×高さ28cm(外寸) キャスター：約5.7インチ |           |                 |
| ご利用者負担額 (1割)  | 306円      | 月額レンタル料金 3,060円 |
|   | (2割)      | 612円            |
|   | (3割)      | 918円            |



税込価格で表記しています。(非課税 ※非課税 と表記のない商品に限る) 単位:CM

サービスコード/歩行器 介護給付:171009 予防給付:671009

ベッド・  
ベッド  
付属品

床ずれ  
防止用具

体位  
変換器

認知症  
老人徘徊  
感知機器

手すり

歩行  
補助杖

歩行器

車椅子・  
車椅子  
付属品

スロープ

移動用  
リフト・  
つり具

介護保険  
購入  
対象品

販売品

情報

## ジスタ

幸和製作所

駐車ブレーキ操作が必要ない歩行車



折りたたみ 重量 5.9kg  
屋内 屋外

| 商品名   | 商品番号        | 商品コード           |
|---|-------------|-----------------|
| ジスタ   | 23-6949-1   | 00030-000241    |
| 折りたたみ時:幅48×奥行37×高さ78cm 袋サイズ:幅29×奥行19.5×高さ18cm |             |                 |
| ご利用者負担額 (1割)                                  | 500円        | 月額レンタル料金 5,000円 |
|   | (2割) 1,000円 |                 |
|   | (3割) 1,500円 |                 |

## かるスリムプラス

シクロケア



折りたたみ 重量 4.9kg  
屋内 屋外

| 商品名  | 商品番号         | 商品コード           |
|--|--------------|-----------------|
| かるスリムプラス                                   | 00148-000074 |                 |
| 折りたたみ時:幅48×奥行34×高さ69.5~78.5cm キャスター:直径15cm |              |                 |
| 袋サイズ:幅26×奥行17×高さ33cm                       |              |                 |
| ご利用者負担額 (1割)                               | 300円         | 月額レンタル料金 3,000円 |
|  | (2割) 600円    |                 |
|  | (3割) 900円    |                 |

## シンフォニーEVO

島製作所



折りたたみ 重量 5.9kg  
屋内 屋外

コンパクトかつ高さ93cmのハイタイプです。片方だけのブレーキ操作でも両後輪を制御できます。

| 商品名   | 商品番号      | 商品コード           |
|---|-----------|-----------------|
| シンフォニーEVO (Bブラウン)   | 23-5982-1 | 00576-000036    |
| シンフォニーEVO (Bベージュ)   | 23-5981-1 | 00576-000036    |
| 折りたたみ時:幅55×奥行37×高さ88cm 袋サイズ:幅30×奥行14×高さ24cm キャスター:約7.1インチ |           |                 |
| ご利用者負担額 (1割)  | 312円      | 月額レンタル料金 3,120円 |
|   | (2割) 624円 |                 |
|   | (3割) 936円 |                 |

## シンフォニーSP

島製作所



折りたたみ 重量 5.9kg  
屋内 屋外

片方のブレーキで両側のブレーキを制御出来ます。

| 商品名   | 商品番号      | 商品コード           |
|---|-----------|-----------------|
| シンフォニーSP (CLブラウン)   | 52-0159-1 | 00576-000014    |
| シンフォニーSP (格子紺)  | 52-0414-1 | 00576-000014    |
| 折りたたみ時:幅50×奥行28.5×高さ86.5cm 袋サイズ:幅30.5×奥行14.5×高さ26cm キャスター:約5.7インチ |           |                 |
| ご利用者負担額 (1割)  | 312円      | 月額レンタル料金 3,120円 |
|   | (2割) 624円 |                 |
|   | (3割) 936円 |                 |

## テイコブリトルハイII WAW15

幸和製作所



折りたたみ 重量 5.3kg  
屋内 屋外

軽量でコンパクト。幅広い高さ調節のできる歩行車です。\*歩行時は座面を上げてご使用ください。

| 商品名                                  | 商品番号      | 商品コード           |
|--------------------------------------|-----------|-----------------|
| テイコブリトルハイII (チェックブラック)               | 23-6145-1 | 00030-000173    |
| 折りたたみ時:幅52×奥行37×高さ81.5cm キャスター:約6インチ |           |                 |
| 袋サイズ:幅32×奥行16×高さ33cm                 |           |                 |
| ご利用者負担額 (1割)                         | 312円      | 月額レンタル料金 3,120円 |
|                                      | (2割) 624円 |                 |
|                                      | (3割) 936円 |                 |

## テイコブリトル HS05

幸和製作所



折りたたみ 重量 5.0kg  
屋内 屋外

ハンドル高さが65cmから調整可能。身長が低い方も使いやすい歩行器です。

| 商品名  | 商品番号      | 商品コード           |
|--|-----------|-----------------|
| テイコブリトル (チェックブルー)                            | 23-5738-1 | 00030-000099    |
| テイコブリトル (ブラック)                               | 23-5739-1 | 00030-000099    |
| 折りたたみ時:幅52×奥行40×高さ73cm キャスター:前輪約7インチ、後輪約6インチ |           |                 |
| 袋サイズ:幅32×奥行12×高さ26cm                         |           |                 |
| ご利用者負担額 (1割)                                 | 312円      | 月額レンタル料金 3,120円 |
|  | (2割) 624円 |                 |
|  | (3割) 936円 |                 |

ベッド・  
ベッド  
付属品

# 歩行器

床ずれ  
防止用具

## テコプリトルワゴンミニ WAW21 テコプリトルワゴン WAW07



買い物に便利なカゴ乗せ機能付き歩行車。

| 商品名               | 商品番号      | 商品コード        |
|-------------------|-----------|--------------|
| テコプリトルワゴンミニ(ネイビー) | 23-6471-1 | 00030-000190 |

折りたたみ時:幅45×奥行41.5×高さ72cm 袋サイズ:幅26×奥行21×高さ22.5cm キャスター:5.2インチ

|              |        |      |      |          |        |
|--------------|--------|------|------|----------|--------|
| ご利用者負担額 (1割) | 352円   | (2割) | 704円 | 月額レンタル料金 | 3,520円 |
| (3割)         | 1,056円 |      |      |          |        |

体位  
変換器

認知症  
老人徘徊  
感知機器

手すり

| 商品名             | 商品番号      | 商品コード        |
|-----------------|-----------|--------------|
| テコプリトルワゴン(ネイビー) | 23-6477-1 | 00030-000171 |

折りたたみ時:幅49.5×奥行42.5×高さ74cm 袋サイズ:幅28×奥行21×高さ26cm キャスター:6インチ

|              |        |      |      |          |        |
|--------------|--------|------|------|----------|--------|
| ご利用者負担額 (1割) | 360円   | (2割) | 720円 | 月額レンタル料金 | 3,600円 |
| (3割)         | 1,080円 |      |      |          |        |

歩行  
補助杖

## ミシェル WAW22



女性のためのローレーター型歩行車。

| 商品名         | 商品番号      | 商品コード        |
|-------------|-----------|--------------|
| ミシェル (パープル) | 23-6470-1 | 00030-000194 |

折りたたみ時:幅24×奥行61.5×高さ70cm キャスター:前輪8インチ 後輪5.2インチ

袋サイズ:幅25.5×奥行10×高さ18cm

|              |      |      |      |          |        |
|--------------|------|------|------|----------|--------|
| ご利用者負担額 (1割) | 310円 | (2割) | 620円 | 月額レンタル料金 | 3,100円 |
| (3割)         | 930円 |      |      |          |        |

歩行器

車椅子・  
車椅子  
付属品

スロープ

移動用  
リフト・  
つり具

介護保険  
購入  
対象品

販売品

情報

## エール



安全・便利な機能をそそえたグリーンケアオリジナル歩行器

| 商品名         | 商品番号      | 商品コード        |
|-------------|-----------|--------------|
| エールS (ボルドー) | 23-6174-1 | 00614-000019 |

折りたたみ時:幅52.3×奥行41.2×高さ88.7 キャスター:約8インチ

|              |      |      |      |          |        |
|--------------|------|------|------|----------|--------|
| ご利用者負担額 (1割) | 312円 | (2割) | 624円 | 月額レンタル料金 | 3,120円 |
| (3割)         | 936円 |      |      |          |        |

| 商品名          | 商品番号      | 商品コード        |
|--------------|-----------|--------------|
| エールM (シャルドネ) | 23-6175-1 | 00614-000020 |

折りたたみ時:幅58.3×奥行40.6×高さ97.7 キャスター:約8インチ

|              |      |      |      |          |        |
|--------------|------|------|------|----------|--------|
| ご利用者負担額 (1割) | 312円 | (2割) | 624円 | 月額レンタル料金 | 3,120円 |
| (3割)         | 936円 |      |      |          |        |

## シンフォニーバスケット クラシックガーデンNB



前にも後ろにも座れる快適歩行車

| 商品名                     | 商品番号      | 商品コード        |
|-------------------------|-----------|--------------|
| シンフォニーバスケット クラシックガーデンNB | 23-6509-1 | 00576-000046 |

折りたたみ時:幅51×奥行41×高さ87cm キャスター:約5.7インチ

袋サイズ:幅29.5×奥行28.5×高さ25.5cm

|              |      |      |      |          |        |
|--------------|------|------|------|----------|--------|
| ご利用者負担額 (1割) | 312円 | (2割) | 624円 | 月額レンタル料金 | 3,120円 |
| (3割)         | 936円 |      |      |          |        |

## ウォーキー+アートフラワー



| 商品名           | 商品コード        |
|---------------|--------------|
| ウォーキー+アートフラワー | 00245-000253 |

折りたたみ時:幅23×奥行66×高さ78-92cm キャスター:直径20cm

|              |        |      |      |          |        |
|--------------|--------|------|------|----------|--------|
| ご利用者負担額 (1割) | 450円   | (2割) | 900円 | 月額レンタル料金 | 4,500円 |
| (3割)         | 1,350円 |      |      |          |        |

## ピウプレストママ



スタイリッシュでおしゃれな座面付き軽量タイプ

| 商品名                 | 商品番号      | 商品コード        |
|---------------------|-----------|--------------|
| ピウプレストママ(オレンジフローラル) | 23-6311-1 | 00063-000037 |

折りたたみ時:幅27×奥行62×高さ82cm 袋サイズ:幅27×奥行3.5×高さ30cm キャスター:約5.7インチ

|              |        |      |      |          |        |
|--------------|--------|------|------|----------|--------|
| ご利用者負担額 (1割) | 344円   | (2割) | 688円 | 月額レンタル料金 | 3,440円 |
| (3割)         | 1,032円 |      |      |          |        |

税込価格で表記しています。(非課税 ※非課税 と表記のない商品に限る) 単位:CM

サービスコード/歩行器 介護給付:171009 予防給付:671009

ベッド・  
ベッド  
付属品

床ずれ  
防止用具

体位  
変換器

認知症  
老人徘徊  
感知機器

手すり

歩行  
補助杖

歩行器

車椅子・  
車椅子  
付属品

スロープ

移動用  
リフト・  
つり具

介護保険  
購入  
対象品

販売品

情報

## リトルターン

アロン化成



| 商品名   | 商品番号      | 商品コード        |
|-------|-----------|--------------|
| ロータイプ | 23-5967-1 | 00221-000457 |

折りたたみ時:幅26×奥行65×高さ67~74.5cm 袋サイズ:幅29×奥行16×高さ28cm キャスター:約7.8インチ

|              |      |           |          |        |
|--------------|------|-----------|----------|--------|
| ご利用者負担額 (1割) | 312円 | (2割) 624円 | 月額レンタル料金 | 3,120円 |
|              |      | (3割) 936円 |          |        |

| 商品名   | 商品番号      | 商品コード        |
|-------|-----------|--------------|
| ハイタイプ | 23-5966-1 | 00221-000456 |

折りたたみ時:幅26×奥行65×高さ74~86cm 袋サイズ:幅29×奥行16×高さ28cm キャスター:約7.8インチ

|              |      |           |          |        |
|--------------|------|-----------|----------|--------|
| ご利用者負担額 (1割) | 312円 | (2割) 624円 | 月額レンタル料金 | 3,120円 |
|              |      | (3割) 936円 |          |        |

## リトルターンII

アロン化成



| 商品名      | 商品番号      | 商品コード        |
|----------|-----------|--------------|
| リトルターンII | 23-6939-1 | 00221-000713 |

折りたたみ時:幅27×奥行65×高さ74~96.5cm キャスター:直径20cm

袋サイズ:幅29×奥行16×高さ26cm

|              |      |           |          |        |
|--------------|------|-----------|----------|--------|
| ご利用者負担額 (1割) | 312円 | (2割) 624円 | 月額レンタル料金 | 3,120円 |
|              |      | (3割) 936円 |          |        |

## リトルターンII KM

アロン化成



| 商品名         | 商品番号      | 商品コード        |
|-------------|-----------|--------------|
| リトルターンII KM | 23-6940-1 | 00221-000714 |

折りたたみ時:幅27×奥行65×高さ74~96.5cm キャスター:直径20cm

袋サイズ:幅32×奥行17×高さ24cm

|              |      |             |          |        |
|--------------|------|-------------|----------|--------|
| ご利用者負担額 (1割) | 340円 | (2割) 680円   | 月額レンタル料金 | 3,400円 |
|              |      | (3割) 1,020円 |          |        |

## ショッピングターン

アロン化成 ※「かご」はセットではありません。

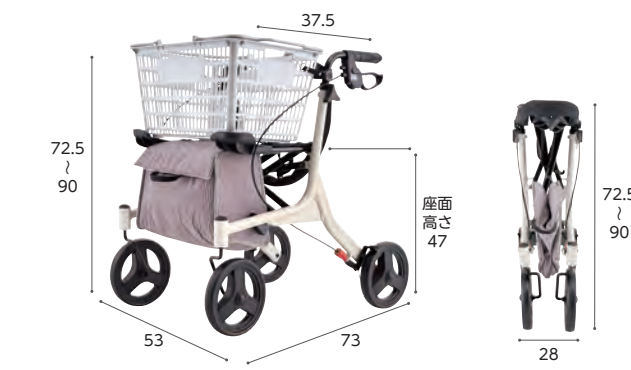

| 商品名       | 商品番号      | 商品コード        |
|-----------|-----------|--------------|
| ショッピングターン | 23-6077-0 | 00221-000507 |

折りたたみ時:幅28×奥行73×高さ72.5cm キャスター:約8インチ

袋サイズ:幅34×奥行18.5×高さ26cm

|              |      |           |          |        |
|--------------|------|-----------|----------|--------|
| ご利用者負担額 (1割) | 300円 | (2割) 600円 | 月額レンタル料金 | 3,000円 |
|              |      | (3割) 900円 |          |        |

## ミケーレ WAG01

幸和製作所



軽量コンパクト設計。座面に合皮を使用したクラシカルなデザインの歩行器です。段差越えを楽にできるティッピング機能付き。

| 商品名        | 商品番号      | 商品コード        |
|------------|-----------|--------------|
| ミケーレ(ネイビー) | 23-6235-1 | 00030-000175 |

折りたたみ時:幅23.5×奥行64.5×高さ79cm キャスター:前輪 約7.8インチ 後輪 約5.1インチ

袋サイズ:幅33×奥行14×高さ22cm

|              |      |             |          |        |
|--------------|------|-------------|----------|--------|
| ご利用者負担額 (1割) | 340円 | (2割) 680円   | 月額レンタル料金 | 3,400円 |
|              |      | (3割) 1,020円 |          |        |

## サルジヨル ハイタイプ/ロータイプ

ラックヘルスケア



| 商品名   | 商品コード        |
|-------|--------------|
| ハイタイプ | 00245-000237 |

| 商品名   | 商品コード        |
|-------|--------------|
| ロータイプ | 00245-000236 |

折りたたみ時:幅22×奥行66×高さ(ハイタイプ)83~103cm(ロータイプ)76~88cm キャスター:直径20cm

|              |      |             |          |        |
|--------------|------|-------------|----------|--------|
| ご利用者負担額 (1割) | 576円 | (2割) 1,152円 | 月額レンタル料金 | 5,760円 |
|              |      | (3割) 1,728円 |          |        |

ベッド・  
ベッド  
付属品

# 歩行器

床ずれ  
防止用具

体位  
変換器

認知症  
老人徘徊  
感知機器

手すり

歩行  
補助杖

歩行器

車椅子・  
車椅子  
付属品

スロープ

移動用  
リフト・  
つり具

介護保険  
購入  
対象品

販売品

情報

## テイコブリトルボンベ WAW06

幸和製作所



酸素療法したまま外出ができる歩行車 ●ボンベがすっぽり入ります。

| 商品名   | 商品番号      | 商品コード        |
|---|-----------|--------------|
| テイコブリトルボンベ  | 23-6028-1 | 00030-000165 |
| 折りたたみ時：幅52×奥行42.5×高さ81.5cm 袋サイズ：幅26×奥行14.5×高さ50cm 重さ：5.6kg キャスター：直径15cm |           |              |
| ご利用者負担額 (1割)  | 462円      | 月額レンタル料金     |
| (2割)  | 924円      | 4,620円       |
| (3割)  | 1,386円    |              |

## くらしサポート歩行車 スムーティ室内用カジサポ

パナソニックエイジフリー

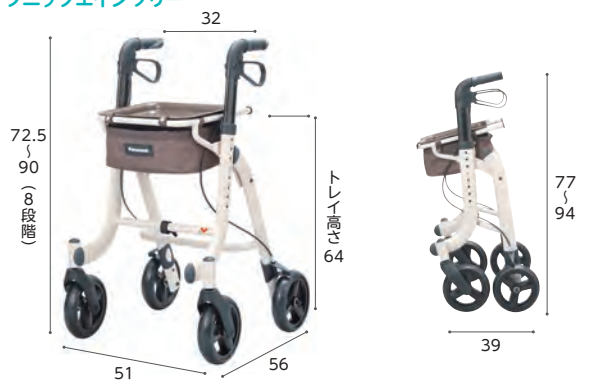

ご自宅での暮らしの安心と生活範囲をひろげます

| 商品名   | 商品番号      | 商品コード        |
|---|-----------|--------------|
| スムーティ室内用カジサポ                                  | 23-6888-1 | 00980-000441 |
| 折りたたみ時：幅51×奥行39×高さ77~94cm キャスター：前輪17cm 後輪17cm |           |              |
| ご利用者負担額 (1割)                                  | 300円      | 月額レンタル料金     |
| (2割)  | 600円      | 3,000円       |
| (3割)  | 900円      |              |

## エスコート MESC P

モルテン



行きたいところへ行ける。動線づくりのための屋内用歩行車。

| 商品名          | 商品番号      | 商品コード        |
|--------------|-----------|--------------|
| エスコート MESC P | 23-6858-1 | 00054-000612 |
| キャスター：14.5cm |           |              |
| ご利用者負担額 (1割) | 312円      | 月額レンタル料金     |
| (2割)         | 624円      | 3,120円       |
| (3割)         | 936円      |              |

## レッツゴー ウッドパターン/レッツゴーミニ シルバー

竹虎

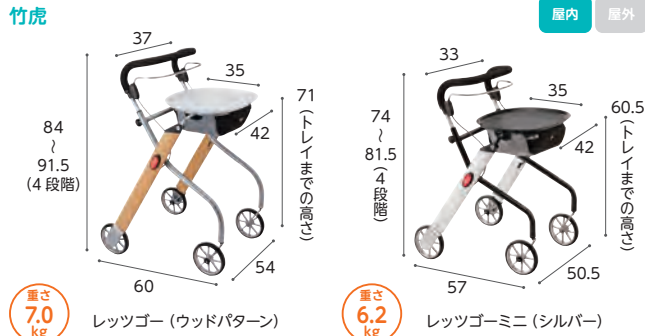

| 商品名                                     | 商品番号      | 商品コード        |
|---|-----------|--------------|
| レッツゴー (ウッドパターン)                         | 23-5690-1 | 00110-000098 |
| 折りたたみ時：幅54×奥行22×高さ90~99cm キャスター：約6インチ   |           |              |
| 商品名                                     | 商品番号      | 商品コード        |
| レッツゴーミニ (シルバー)                          | 23-5993-1 | 00110-000106 |
| 折りたたみ時：幅50.5×奥行24×高さ81~89cm キャスター：約6インチ |           |              |
| ご利用者負担額 (1割)                            | 312円      | 月額レンタル料金     |
| (2割)                                    | 624円      | 3,120円       |
| (3割)                                    | 936円      |              |

## テイコブリトルホーム WAW05

幸和製作所



| 商品名                                  | 商品番号      | 商品コード        |
|--------------------------------------|-----------|--------------|
| テイコブリトルホーム                           | 23-6063-1 | 00030-000166 |
| 折りたたみ時：幅47×奥行41×高さ71.5cm キャスター：約6インチ |           |              |
| カゴサイズ：幅30×奥行20×高さ19cm                |           |              |
| ご利用者負担額 (1割)                         | 366円      | 月額レンタル料金     |
| (2割)                                 | 732円      | 3,660円       |
| (3割)                                 | 1,098円    |              |

## テイコブリトルホームF

幸和製作所



スリムなのに馬蹄型で使える屋内専用歩行車

| 商品名                                  | 商品番号      | 商品コード        |
|--------------------------------------|-----------|--------------|
| テイコブリトルホームF                          | 23-6325-1 | 00030-000187 |
| 折りたたみ時：幅47.5×奥行45×高さ85cm キャスター：約6インチ |           |              |
| カゴサイズ：幅30×奥行20×高さ15.5cm              |           |              |
| ご利用者負担額 (1割)                         | 420円      | 月額レンタル料金     |
| (2割)                                 | 840円      | 4,200円       |
| (3割)                                 | 1,260円    |              |

税込価格で表記しています。( **非課税** ※非課税 と表記のない商品に限る) **単位:CM**

サービスコード/歩行器 介護給付: 171009 予防給付: 671009

ベッド・  
ベッド  
付属品

床ずれ  
防止用具

体位  
変換器

認知症  
老人徘徊  
感知機器

手すり

歩行  
補助杖

歩行器

車椅子・  
車椅子  
付属品

スロープ

移動用  
リフト・  
つり具

介護保険  
購入  
対象品

販売品

情報

## ロボットアシストウォーカー RT.3

### RT.ワークス

電動アシストだから坂道でも安心・快適な歩行

折りたたみ  
屋内 屋外  
重さ 約10kg  
(バッテリー含む)



- ① ハンドル部のセンサーで人の動きをセンシング
- ② 6軸モーションセンサーで路面状況や人の動きをセンシング
- ③ センシング情報をもとにリアルタイムにアシスト/ブレーキ



- 手元で簡単操作 ● 足元スクリで歩きやすくなりました
- 細かな設定が可能 ● 累計歩行距離をいつでも確認できます。

|   |             |
|---|-------------|
| 商品名   | 商品コード       |
| <b>RT.3</b>                                       | 01560-00005 |
| 折りたたみ時: 幅26×奥行65×高さ77.5cm キャスター: 前輪約8インチ、後輪約6インチ  |             |
| 満充電までの最大所要時間: 約3時間 連続動作時間: 約4時間 重さ(バッテリー含): 約10kg |             |
| ご利用者負担額 (1割)                                      | 月額レンタル料金    |
| <b>800</b> 円                                      | 8,000円      |
| (2割)  | 1,600円      |
| (3割)  | 2,400円      |

## リトルターンZ/リトルターンZ 抑速付

### アロン化成

折りたたみ  
屋内 屋外  
重さ 9.5kg  
重さ 11kg  
抑速付



|  |           |              |
|--|-----------|--------------|
| 商品名  | 商品番号      | 商品コード        |
| <b>リトルターンZ</b>                                       | 23-6706-1 | 00221-000624 |
| 折りたたみ時: 幅39×奥行62.5×高さ95~115cm キャスター: 前輪約8インチ、後輪約6インチ |           |              |
| 袋サイズ: 幅29×奥行12×高さ19cm                                |           |              |
| ご利用者負担額 (1割)   | 月額レンタル料金  |              |
| <b>440</b> 円   | 4,400円    |              |
| (2割)   | 1,320円    |              |
| (3割)   | 1,320円    |              |

|  |           |              |
|--|-----------|--------------|
| 商品名  | 商品番号      | 商品コード        |
| <b>リトルターンZ 抑速付</b>                                 | 23-6758-1 | 00221-000626 |
| 折りたたみ時: 幅39×奥行65×高さ95~115cm キャスター: 前輪約8インチ、後輪約8インチ |           |              |
| 袋サイズ: 幅29×奥行12×高さ19cm                              |           |              |
| ご利用者負担額 (1割)                                       | 月額レンタル料金  |              |
| <b>500</b> 円                                       | 5,000円    |              |
| (2割)   | 1,000円    |              |
| (3割)   | 1,500円    |              |

## リトルターンZT/リトルターンZT 抑速付

### アロン化成

折りたたみ  
屋内 屋外  
重さ 10.5kg  
重さ 12kg  
抑速付

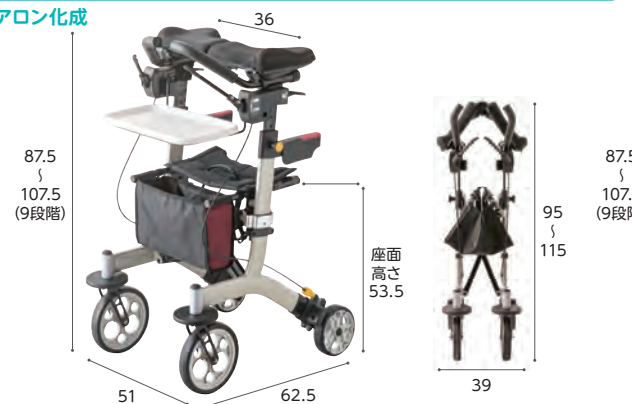

|  |              |
|--|--------------|
| 商品名  | 商品コード        |
| <b>リトルターンZT</b>                                      | 00221-000625 |
| 折りたたみ時: 幅39×奥行62.5×高さ95~115cm キャスター: 前輪約8インチ、後輪約6インチ |              |
| 袋サイズ: 幅29×奥行12×高さ19cm                                |              |
| ご利用者負担額 (1割)   | 月額レンタル料金     |
| <b>460</b> 円   | 4,600円       |
| (2割)   | 920円         |
| (3割)   | 1,380円       |

|  |              |
|--|--------------|
| 商品名  | 商品コード        |
| <b>リトルターンZT 抑速付</b>                                | 00221-000627 |
| 折りたたみ時: 幅39×奥行65×高さ95~115cm キャスター: 前輪約8インチ、後輪約8インチ |              |
| 袋サイズ: 幅29×奥行12×高さ19cm                              |              |
| ご利用者負担額 (1割)                                       | 月額レンタル料金     |
| <b>510</b> 円                                       | 5,100円       |
| (2割)   | 1,020円       |
| (3割)   | 1,530円       |

ベッド・  
ベッド  
付属品

# 歩行器

床ずれ  
防止用具

体位  
変換器

認知症  
老人徘徊  
感知機器

手すり

歩行  
補助杖

歩行器

車椅子・  
車椅子  
付属品

スロープ

移動用  
リフト・  
つり具

介護保険  
購入  
対象品

販売品

情報

## テイコブリトルF WAW03

幸和製作所



2wayハンドル仕様で身体状況に合わせて使い分けできます。

| 商品名  | 商品番号      | 商品コード        |
|--|-----------|--------------|
| テイコブリトルF   | 23-5988-1 | 00030-000159 |
| 折りたたみ時: 幅 54 × 奥行 43.5 × 高さ 86.5cm キャスター: 約 7インチ |           |              |
| 袋サイズ: 幅 32cm × 奥行 16cm × 高さ 34cm                 |           |              |

|              |      |      |        |          |        |
|--------------|------|------|--------|----------|--------|
| ご利用者負担額 (1割) | 450円 | (2割) | 900円   | 月額レンタル料金 | 4,500円 |
|              |      | (3割) | 1,350円 |          |        |

## テイコブリトルRF WAW02

幸和製作所



2wayハンドル仕様で身体状況に合わせて使い分けできます。抑速ブレーキ搭載。

| 商品名   | 商品番号      | 商品コード        |
|---|-----------|--------------|
| テイコブリトルRF   | 23-5989-1 | 00030-000158 |
| 折りたたみ時: 幅 54.5cm × 奥行 45cm × 高さ 86cm キャスター: 前輪約 7インチ、後輪約 8インチ |           |              |
| 袋サイズ: 幅 32 × 奥行 16 × 高さ 34cm                                  |           |              |

|              |      |      |        |          |        |
|--------------|------|------|--------|----------|--------|
| ご利用者負担額 (1割) | 522円 | (2割) | 1,044円 | 月額レンタル料金 | 5,220円 |
|              |      | (3割) | 1,566円 |          |        |

## テイコブリトルR HS05R

幸和製作所



抑速ブレーキ付で一定の速度を超えるとブレーキ力が働き減速します。転倒を防止し、下り坂でも安定した歩行をすることができます。

※歩行時は座面を上げてご使用ください。

| 商品名  | 商品番号      | 商品コード        |
|--|-----------|--------------|
| テイコブリトルR   | 23-5958-1 | 00030-000144 |
| 折りたたみ時: 幅 53.5 × 奥行 39.5 × 高さ 73.5cm 袋サイズ: 幅 32 × 奥行 16 × 高さ 34cm 重さ: 7.8kg キャスター: 前輪 18cm、後輪 20cm |           |              |

|              |      |      |        |          |        |
|--------------|------|------|--------|----------|--------|
| ご利用者負担額 (1割) | 416円 | (2割) | 832円   | 月額レンタル料金 | 4,160円 |
|              |      | (3割) | 1,248円 |          |        |

## シトレア WAW23

幸和製作所



軽量・コンパクトな前腕支持歩行車。

| 商品名   | 商品番号      | 商品コード        |
|---|-----------|--------------|
| WAW23 (クリームイエロー)  | 23-6593-1 | 00030-000226 |
| 折りたたみ時: 幅 48 × 奥行 40 × 高さ 83.5 キャスター: 前輪約 20cm、後輪約 15cm |           |              |
| 袋サイズ: 幅 27.5 × 奥行 27 × 高さ 18.5cm                        |           |              |

|              |      |      |        |          |        |
|--------------|------|------|--------|----------|--------|
| ご利用者負担額 (1割) | 400円 | (2割) | 800円   | 月額レンタル料金 | 4,000円 |
|              |      | (3割) | 1,200円 |          |        |

## リハモ

ナブテスコ



上肢・体幹が不安定で前腕支持が必要な方に最適です。

| 商品名  | 商品番号      | 商品コード        |
|--|-----------|--------------|
| リハモ (リッチクリーム)                              | 23-6052-0 | 00025-000025 |
| 折りたたみ時: 幅 54 × 奥行 40 × 高さ 85cm キャスター: 8インチ |           |              |

|              |      |      |        |          |        |
|--------------|------|------|--------|----------|--------|
| ご利用者負担額 (1割) | 400円 | (2割) | 800円   | 月額レンタル料金 | 4,000円 |
|              |      | (3割) | 1,200円 |          |        |

## コンパルリハモ

ナブテスコ



上肢や体幹が不安定な方でも身体をあげられる前腕支持タイプの歩行器です。抑速ブレーキ搭載。ブレーキ力を3段階で設定できます。

| 商品名  | 商品番号      | 商品コード        |
|--|-----------|--------------|
| コンパルリハモ (リッチクリーム)                              | 23-5996-0 | 00025-000024 |
| 折りたたみ時: 幅 54.5 × 奥行 40 × 高さ 85cm キャスター: 約 8インチ |           |              |

|              |      |      |        |          |        |
|--------------|------|------|--------|----------|--------|
| ご利用者負担額 (1割) | 426円 | (2割) | 852円   | 月額レンタル料金 | 4,260円 |
|              |      | (3割) | 1,278円 |          |        |

税込価格で表記しています。( **非課税** ※非課税 と表記のない商品に限る) **単位:CM**

サービスコード/歩行器 介護給付: 171009 予防給付: 671009

ベッド・  
ベッド  
付属品

床ずれ  
防止用具

体位  
変換器

認知症  
老人徘徊  
感知機器

手すり

歩行  
補助杖

歩行器

車椅子・  
車椅子  
付属品

スロープ

移動用  
リフト・  
つり具

介護保険  
購入  
対象品

販売品

情報

### friend α/friend plus α

ウェルパートナーズ

折りたたみ  
屋内 屋外  
重さ 8.5 kg  
friend α  
重さ 9.2 kg  
friend plus α



| 商品名                          | 商品コード                |
|------------------------------|----------------------|
| friend α (グレー)               | 01009-000045         |
| ご利用者負担額 (1割)                 | 460円                 |
| (2割)                         | 920円                 |
| (3割)                         | 1,380円               |
| 月額レンタル料金                     | 4,600円               |
| 商品名                          | 商品コード                |
| friend plus α (グレー)          | 01009-000047         |
| 折りたたみ時: 幅51×奥行47.5×高さ78~98cm | キャスター: 前輪8インチ、後輪7インチ |
| ご利用者負担額 (1割)                 | 600円                 |
| (2割)                         | 1,200円               |
| (3割)                         | 1,800円               |
| 月額レンタル料金                     | 6,000円               |

### friend II α/friend II plus α

ウェルパートナーズ

折りたたみ  
屋内 屋外  
重さ 9.5 kg  
friend II α  
重さ 10.2 kg  
friend II plus α



| 商品名                             | 商品コード                |
|---------------------------------|----------------------|
| friend II α (ブラウン)              | 01009-000046         |
| ご利用者負担額 (1割)                    | 500円                 |
| (2割)                            | 1,000円               |
| (3割)                            | 1,500円               |
| 月額レンタル料金                        | 5,000円               |
| 商品名                             | 商品コード                |
| friend II plus α (ブラウン)         | 01009-000048         |
| 折りたたみ時: 幅55.5×奥行50×高さ96.5~120cm | キャスター: 前輪8インチ、後輪7インチ |
| ご利用者負担額 (1割)                    | 640円                 |
| (2割)                            | 1,280円               |
| (3割)                            | 1,920円               |
| 月額レンタル料金                        | 6,400円               |

### アルコール1G-T型

星光医療器製作所

ひじずれ落ち防止パッド

非課税 折りたたみ  
屋内 屋外  
重さ 13.6 kg



狭い場所でも移動しやすいコンパクトタイプ。抵抗器付により歩行速度が調整可能です。

| 商品名                             | 商品番号         | 商品コード        |
|---------------------------------|--------------|--------------|
| アルコール1G-T型                      | 23-5534-0    | 00125-000021 |
| 折りたたみ時: 幅22×奥行57×高さ87.5~107.5cm | キャスター: 約4インチ |              |
| ご利用者負担額 (1割)                    | 400円         |              |
| (2割)                            | 800円         |              |
| (3割)                            | 1,200円       |              |
| 月額レンタル料金                        | 4,000円       |              |

### アルコールSK型mini パーキングロック付

星光医療器製作所

非課税 折りたたみ  
屋内 屋外  
重さ 13.8 kg



ロックは操作がしやすいレバー式で、簡単に本体を固定できます。

| 商品名                    | 商品番号      | 商品コード        |
|------------------------|-----------|--------------|
| アルコールSK型mini パーキングロック付 | 23-6947-0 | 00125-000107 |
| キャスター: 約4インチ 4輪自在      |           |              |
| ご利用者負担額 (1割)           | 430円      |              |
| (2割)                   | 860円      |              |
| (3割)                   | 1,290円    |              |
| 月額レンタル料金               | 4,300円    |              |

### ホップステップ SM-40 (ブレーキ付)

松永製作所

非課税 折りたたみ  
屋内 屋外  
重さ 14.4 kg



小回りのきく、6輪歩行器。一步前に出るための安心で頼れるアイテム。

| 商品名                                  | 商品番号        | 商品コード        |
|--------------------------------------|-------------|--------------|
| SM-40                                | 23-0150-0   | 00066-000150 |
| 折りたたみ時: 幅25.7×奥行72.1×高さ107.1~141.1cm | キャスター: 4インチ |              |
| ご利用者負担額 (1割)                         | 400円        |              |
| (2割)                                 | 800円        |              |
| (3割)                                 | 1,200円      |              |
| 月額レンタル料金                             | 4,000円      |              |

### 室内用歩行車 トレウォークスリム

日進医療器

非課税 折りたたみ  
屋内 屋外  
重さ 12.1 kg



高さ調整がワンタッチレバー式で手問わず。STOPパーハンドルつきの、手軽に扱える歩行車です。

| 商品名                    | 商品番号      | 商品コード        |
|------------------------|-----------|--------------|
| トレウォークスリム              | 23-5782-0 | 00175-000283 |
| キャスター: 前輪約6インチ、後輪約4インチ |           |              |
| ご利用者負担額 (1割)           | 400円      |              |
| (2割)                   | 800円      |              |
| (3割)                   | 1,200円    |              |
| 月額レンタル料金               | 4,000円    |              |

ベッド・  
ベッド  
付属品

# 歩行器

床ずれ  
防止用具

体位  
変換器

認知症  
老人徘徊  
感知機器

手すり

歩行  
補助杖

歩行器

車椅子・  
車椅子  
付属品

スロープ

移動用  
リフト・  
つり具

介護保険  
購入  
対象品

販売品

情報

## 交互歩行器 C2023

アクションジャパン

レ販  
対象



非課税 折りたたみ 重さ 2.7kg  
屋内 屋外

歩幅に合わせて、左右のフレームを交互に動かします。持ち上げる力の弱い方でも操作できます。特に負荷のかかりやすい脚連結部を二重構造にしています。

| 商品名         | 商品番号      | 商品コード        |
|-------------|-----------|--------------|
| C2023(ブロンズ) | 23-0511-0 | 00428-000015 |

折りたたみ時：幅52×奥行10×高さ73～86cm

| ご利用者負担額 (1割) | (2割) | (3割) | 月額レンタル料金 |
|--------------|------|------|----------|
| 236円         | 472円 | 708円 | 2,360円   |

## スライドフィットEX H-0288/HT-0288

ユーバ産業

レ販  
対象



非課税 折りたたみ 重さ 3.0kg  
屋内 屋外

| 商品名          | 商品番号      | 商品コード        |
|--------------|-----------|--------------|
| レギュラー H-0288 | 23-6594-0 | 01096-000074 |

折りたたみ時：幅59×奥行13×高さ68cm

| ご利用者負担額 (1割) | (2割) | (3割) | 月額レンタル料金 |
|--------------|------|------|----------|
| 200円         | 400円 | 600円 | 2,000円   |

| 商品名            | 商品番号      | 商品コード        |
|----------------|-----------|--------------|
| 超ハイタイプ HT-0288 | 23-6628-0 | 01096-000078 |

折りたたみ時：幅62×奥行12×高さ87cm

| ご利用者負担額 (1割) | (2割) | (3割) | 月額レンタル料金 |
|--------------|------|------|----------|
| 200円         | 400円 | 600円 | 2,000円   |

## セーフティーアームウォーカー

イースタイ

基本の固定型。持ち上げる動作を繰り返すことで手のリハビリにもなります。



屋内 屋外

屋内 屋外

屋内 屋外

屋内 屋外

単位：cm

※セーフティーアームウォーカーは、㉔：スタンダードタイプ、㉕：ハイタイプ、㉖：ミニタイプ、㉗：SSタイプの4サイズより選択できます。

レ販対象 非課税 折りたたみ 重さ 2.8kg, 3.0kg, 2.7kg, 2.5kg  
スタンダード ハイ ミニ SS

| 商品名       | 商品番号      | 商品コード        |
|-----------|-----------|--------------|
| スタンダードタイプ | 23-5516-0 | 00465-000036 |

折りたたみ時：幅56×奥行11×高さ68cm 重さ：2.8kg

| ご利用者負担額 (1割) | (2割) | (3割) | 月額レンタル料金 |
|--------------|------|------|----------|
| 200円         | 400円 | 600円 | 2,000円   |

| 商品名   | 商品番号      | 商品コード        |
|-------|-----------|--------------|
| ハイタイプ | 23-5761-0 | 00465-000099 |

折りたたみ時：幅58×奥行11×高さ77cm 重さ：3.0kg

| ご利用者負担額 (1割) | (2割) | (3割) | 月額レンタル料金 |
|--------------|------|------|----------|
| 200円         | 400円 | 600円 | 2,000円   |

| 商品名   | 商品番号      | 商品コード        |
|-------|-----------|--------------|
| ミニタイプ | 23-5506-0 | 00465-000037 |

折りたたみ時：幅54×奥行10×高さ60.5cm 重さ：2.7kg

| ご利用者負担額 (1割) | (2割) | (3割) | 月額レンタル料金 |
|--------------|------|------|----------|
| 200円         | 400円 | 600円 | 2,000円   |

| 商品名   | 商品番号      | 商品コード        |
|-------|-----------|--------------|
| SSタイプ | 23-5742-0 | 00465-000043 |

折りたたみ時：幅45.5×奥行10.5×高さ60cm 重さ：2.5kg ※室内専用です。

| ご利用者負担額 (1割) | (2割) | (3割) | 月額レンタル料金 |
|--------------|------|------|----------|
| 200円         | 400円 | 600円 | 2,000円   |

## セーフティーアームウォーカー Cタイプ

イースタイ

前輪は1方向に固定。少しずつつくりと歩行・方向転換をサポートします。

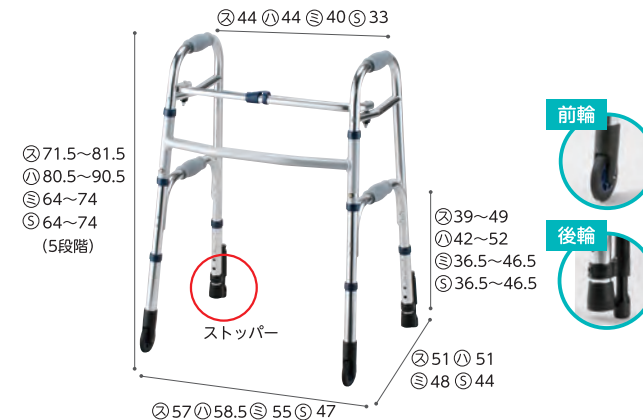

前輪

後輪

単位：cm

※セーフティーアームウォーカーCタイプは、㉔：スタンダードタイプ、㉕：ハイタイプ、㉖：ミニタイプ、㉗：SSタイプの4サイズより選択できます。

非課税 折りたたみ 重さ 3.1kg, 3.3kg, 2.9kg, 2.7kg  
屋内 屋外 スタンダード ハイ ミニ SS

| 商品名       | 商品番号      | 商品コード        |
|-----------|-----------|--------------|
| スタンダードタイプ | 23-5552-0 | 00465-000025 |

折りたたみ時：幅60×奥行11×高さ73.5cm 重さ：3.1kg キャスター：3インチ

| ご利用者負担額 (1割) | (2割) | (3割) | 月額レンタル料金 |
|--------------|------|------|----------|
| 250円         | 500円 | 750円 | 2,500円   |

| 商品名   | 商品番号      | 商品コード        |
|-------|-----------|--------------|
| ハイタイプ | 23-5925-0 | 00465-000047 |

折りたたみ時：幅61×奥行11×高さ82.5cm 重さ：3.3kg キャスター：3インチ

| ご利用者負担額 (1割) | (2割) | (3割) | 月額レンタル料金 |
|--------------|------|------|----------|
| 250円         | 500円 | 750円 | 2,500円   |

| 商品名   | 商品番号      | 商品コード        |
|-------|-----------|--------------|
| ミニタイプ | 23-5507-0 | 00465-000040 |

折りたたみ時：幅57×奥行10×高さ66cm 重さ：2.9kg キャスター：3インチ

| ご利用者負担額 (1割) | (2割) | (3割) | 月額レンタル料金 |
|--------------|------|------|----------|
| 250円         | 500円 | 750円 | 2,500円   |

| 商品名   | 商品番号      | 商品コード        |
|-------|-----------|--------------|
| SSタイプ | 23-5743-0 | 00465-000044 |

折りたたみ時：幅49×奥行10.5×高さ65.5cm 重さ：2.7kg キャスター：3インチ

| ご利用者負担額 (1割) | (2割) | (3割) | 月額レンタル料金 |
|--------------|------|------|----------|
| 254円         | 508円 | 762円 | 2,540円   |



税込価格で表記しています。(非課税 ※非課税 と表記のない商品に限る) 単位:CM

サービスコード/歩行器 介護給付:171009 予防給付:671009

ベッド・  
ベッド  
付属品

床ずれ  
防止用具

体位  
変換器

認知症  
老人徘徊  
感知機器

手すり

歩行  
補助杖

歩行器

車椅子・  
車椅子  
付属品

スロープ

移動用  
リフト・  
つり具

介護保険  
購入  
対象品

販売品

情報

## セーフティーアームウォーカー Mタイプ

イーストアイ

前輪スイングキャスターは小回りがきき、スムーズな歩行をサポートします。

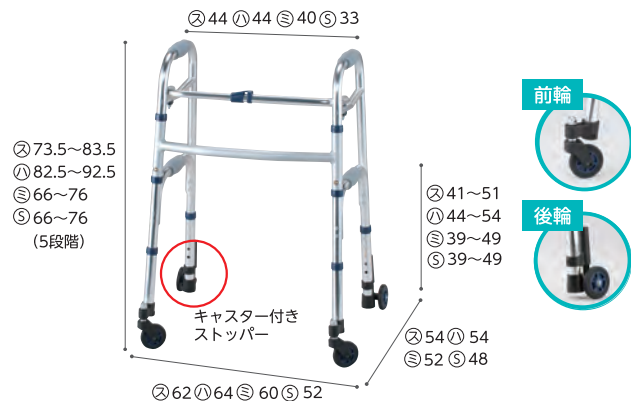

単位: cm

※セーフティーアームウォーカーMタイプは、㊄:スタンダードタイプ、㊀:ハイタイプ、㊀:ミニタイプ、㊀:SSタイプの4サイズより選択できます。

非課税 折りたたみ 重量 3.5kg 3.7kg 3.3kg 3.1kg  
屋内 屋外 スタンダード ハイ ミニ SS

| 商品名  | 商品番号       | 商品コード            |
|--|------------|------------------|
| スタンダードタイプ                                    | 23-5542-0  | 00465-000039     |
| 折りたたみ時:幅63×奥行11×高さ76.5cm 重さ:3.5kg キャスター:3インチ |            |                  |
| ご利用者負担額 (1割)                                 | 250 円      | 月額レンタル料金 2,500 円 |
|  | (2割) 500 円 |                  |
|  | (3割) 750 円 |                  |
| 商品名  | 商品番号       | 商品コード            |
| ハイタイプ  | 23-5832-0  | 00465-000048     |
| 折りたたみ時:幅64.5×奥行12×高さ85cm 重さ:3.7kg キャスター:3インチ |            |                  |
| ご利用者負担額 (1割)                                 | 250 円      | 月額レンタル料金 2,500 円 |
|  | (2割) 500 円 |                  |
|  | (3割) 750 円 |                  |
| 商品名  | 商品番号       | 商品コード            |
| ミニタイプ  | 23-5508-0  | 00465-000041     |
| 折りたたみ時:幅61×奥行10×高さ68cm 重さ:3.3kg キャスター:3インチ   |            |                  |
| ご利用者負担額 (1割)                                 | 250 円      | 月額レンタル料金 2,500 円 |
|  | (2割) 500 円 |                  |
|  | (3割) 750 円 |                  |
| 商品名  | 商品番号       | 商品コード            |
| SSタイプ  | 23-5744-0  | 00465-000045     |
| 折りたたみ時:幅52×奥行12.5×高さ68cm 重さ:3.1kg キャスター:3インチ |            |                  |
| ご利用者負担額 (1割)                                 | 250 円      | 月額レンタル料金 2,500 円 |
|  | (2割) 500 円 |                  |
|  | (3割) 750 円 |                  |

## セーフティーアームウォーカー Gタイプ

イーストアイ

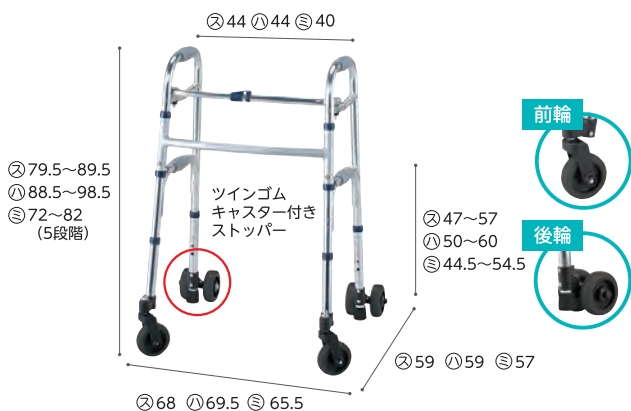

※セーフティーアームウォーカーGタイプは、㊄:スタンダードタイプ、㊀:ハイタイプ、㊀:ミニタイプの3サイズより選択できます。

非課税 折りたたみ 重量 4.8kg 5.0kg 4.5kg  
屋内 屋外 スタンダード ハイ ミニ

溝にはまりにくい幅広キャスター。6輪タイヤで安定した歩行をサポートします。

| 商品名  | 商品番号       | 商品コード            |
|--|------------|------------------|
| スタンダードタイプ                                      | 23-5551-0  | 00465-000038     |
| 折りたたみ時:幅64×奥行13.5×高さ82.5cm 重さ:4.8kg キャスター:4インチ |            |                  |
| ご利用者負担額 (1割)                                   | 280 円      | 月額レンタル料金 2,800 円 |
|  | (2割) 560 円 |                  |
|  | (3割) 840 円 |                  |
| 商品名  | 商品番号       | 商品コード            |
| ハイタイプ  | 23-5930-0  | 00465-000046     |
| 折りたたみ時:幅66×奥行13.5×高さ91.5cm 重さ:5kg キャスター:4インチ   |            |                  |
| ご利用者負担額 (1割)                                   | 300 円      | 月額レンタル料金 3,000 円 |
|  | (2割) 600 円 |                  |
|  | (3割) 900 円 |                  |
| 商品名  | 商品番号       | 商品コード            |
| ミニタイプ  | 23-5505-0  | 00465-000027     |
| 折りたたみ時:幅62×奥行13.5×高さ75cm 重さ:4.5kg キャスター:4インチ   |            |                  |
| ご利用者負担額 (1割)                                   | 280 円      | 月額レンタル料金 2,800 円 |
|  | (2割) 560 円 |                  |
|  | (3割) 840 円 |                  |

## セーフティーアームUタイプウォーカー

イーストアイ

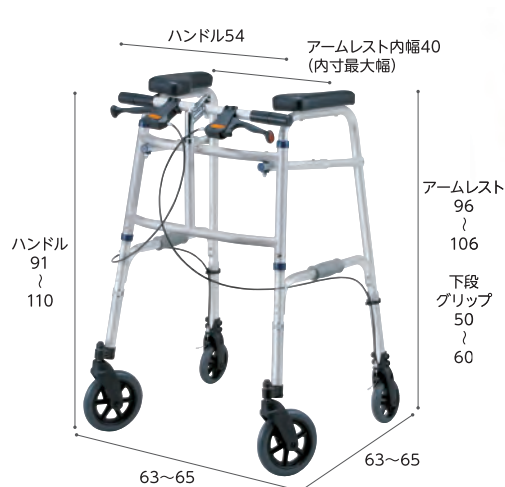

使いやすい高さや角度に調節できます。



前腕保持歩行器。軽く、薄型に折りたたみ可。ハンドルブレーキ付き。

| 商品名  | 商品番号       | 商品コード            |
|--|------------|------------------|
| スタンダードタイプ                                      | 23-5907-0  | 00465-000056     |
| 折りたたみ時:幅68×奥行20×高さ96cm 前輪7インチゴムタイヤ、後輪5インチゴムタイヤ |            |                  |
| ご利用者負担額 (1割)                                   | 300 円      | 月額レンタル料金 3,000 円 |
|  | (2割) 600 円 |                  |
|  | (3割) 900 円 |                  |

ベッド・  
ベッド  
付属品



# 歩行補助杖

床ずれ  
防止用具

## 杖の役割

参考元：一般財団法人保健福祉広報協会発行「福祉機器選び方・使い方副読本 基本動作編」

### 1 免荷

杖に体重を預けることで、足にかかる負担を減らすことができます。

体位  
変換器

### 2 バランスの補助

両足+杖を使用することで、からだを支える面積が増え、バランスがとりやすくなります。

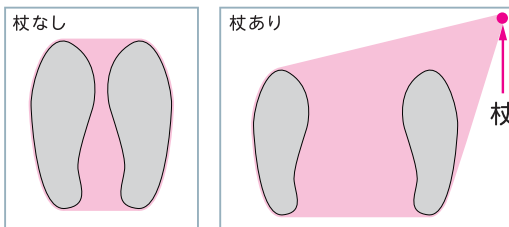

支持面積

認知症  
老人徘徊  
感知機器

### 3 歩行のリズム

歩行が不安定になると「イチ」「ニ」「イチ」「ニ」という二拍子のリズムで歩くことが難しくなります。そこで杖を使って、「イチ」「ニ」「サン」の三拍子のリズムでゆっくりと歩くことで、安定した歩行をサポートします。

#### 二拍子のリズム

イチ♪ ニ♪  
患側の足 健側の足

#### 三拍子のリズム

イチ♪ ニ♪ サン♪  
杖 患側の足 健側の足

手すり

歩行  
補助杖

## 杖の合わせ方

参考元：一般財団法人保健福祉広報協会発行「福祉機器選び方・使い方副読本 基本動作編」

歩行器

**腕** を垂直におろしたときの手首（とう骨もしくは尺骨茎状突起）の高さにグリップがくる長さ

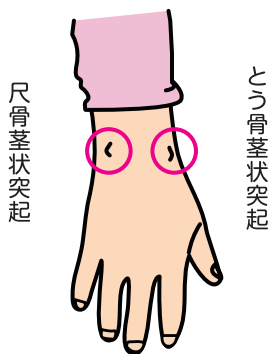

**腕** を垂直に下して立位をとっているときの大転子（だいてんし）までの長さ

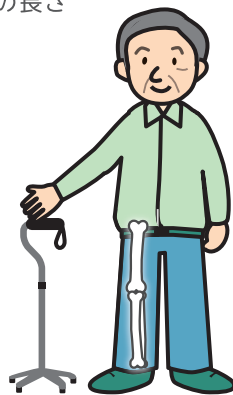

**足** の小指の外側 15cm、前方 15cm のところに突いたとき、ひじがかかるく曲がる（30° 程度）長さ

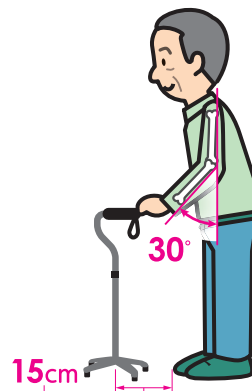

車椅子・  
車椅子  
付属品

スロープ

移動用  
リフト・  
つり具

介護保険  
購入  
対象品

## 歩行補助杖の種類

参考元：一般財団法人保健福祉広報協会発行「福祉機器選び方・使い方副読本 基本動作編」

C字型※1

T字型※1

オフセットL型※1

ロフトランド杖※2

多脚杖

サイドウォーカー

販売品

情報

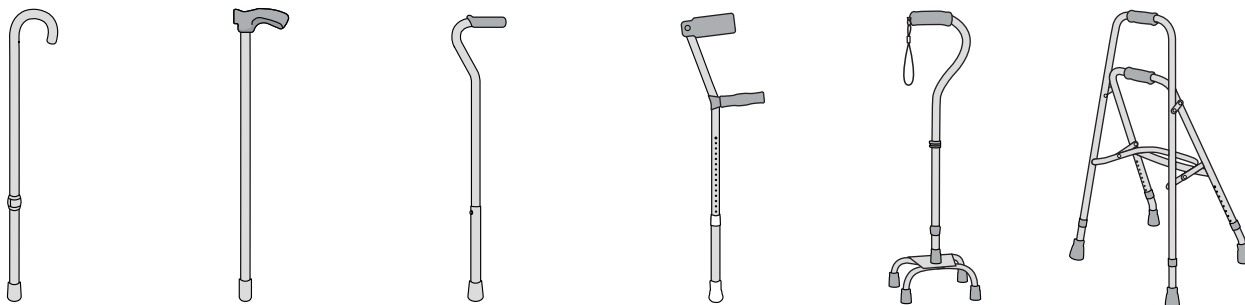

※1 介護保険貸与対象外 ※2 取扱いなし

税込価格で表記しています。( **非課税** ※非課税 と表記のない商品に限る) **単位:CM**

サービスコード/歩行補助杖 介護給付:171010 予防給付:671010

ベッド・  
ベッド  
付属品

床ずれ  
防止用具

体位  
変換器

認知症  
老人徘徊  
感知機器

手すり

歩行  
補助杖

歩行者

車椅子・  
車椅子  
付属品

スロープ

移動用  
リフト・  
つり具

介護保険  
購入  
対象品

販売品

情報

### 楽スマ スリーベース R-101ブラック

非課税 重さ 320g

ケイ・ホスピア

レ販  
対象



ベース部



67  
88  
(8段階)



接地面

日本製  
SGマーク取得

最大幅 11.5

超軽量で安定感抜群の3面式多点杖

| 商品名          | 商品番号      | 商品コード                  |
|--------------|-----------|------------------------|
| R-101ブラック    | 24-5662-0 | 00875-000013           |
| ご利用者負担額 (1割) | 100円      | (2割) 200円<br>(3割) 300円 |
| 月額レンタル料金     |           | 1,000円                 |

### カーボン四点可動式スモールタイプ

非課税 重さ 440g

島製作所

レ販  
対象

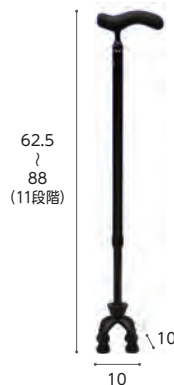

62.5  
88  
(11段階)

10

支柱が前後に可動して路面に接地しやすい四点式。四点できちんと接地し、坂道などでも使用可能です。左右両用。

| 商品名          | 商品番号      | 商品コード                  |
|--------------|-----------|------------------------|
| カーボン柄グレー     | 24-5510-0 | 00576-000033           |
| ご利用者負担額 (1割) | 100円      | (2割) 200円<br>(3割) 300円 |
| 月額レンタル料金     |           | 1,000円                 |

### テトラ・ケイン

非課税 重さ S:440g

田辺プレス

レ販  
対象

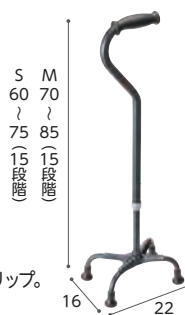

S 60  
75  
(15段階)

M 70  
85  
(15段階)

16

22

右・左の切替えができて、にぎりやすいオリジナルグリップ。左右両用

| 商品名                                 | 商品番号      | 商品コード                  |
|-------------------------------------|-----------|------------------------|
| テトラ・ケイン(青墨)S                        | 24-5449-0 | 01105-000001           |
| ご利用者負担額 (1割)                        | 120円      | (2割) 240円<br>(3割) 360円 |
| 月額レンタル料金                            |           | 1,200円                 |
| 商品名                                 | 商品番号      | 商品コード                  |
| テトラ・ケイン(青墨)M                        | 24-5450-0 | 01105-000028           |
| 材質:(杖) マグネシウム合金(石突キャップ・グリップ) エラストマー |           |                        |
| ご利用者負担額 (1割)                        | 120円      | (2割) 240円<br>(3割) 360円 |
| 月額レンタル料金                            |           | 1,200円                 |

### オールカーボンウッドケイン四点式

非課税 重さ 約400g

島製作所

レ販  
対象

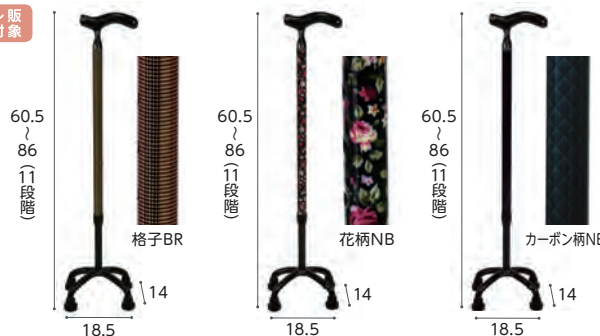

60.5  
86  
(11段階)

60.5  
86  
(11段階)

60.5  
86  
(11段階)

14

14

14

超軽量400gの4点杖です。最低高60.5cmで、身長の高い方にも対応します。

| 商品名          | 商品番号      | 商品コード                  |
|--------------|-----------|------------------------|
| 格子BR         | 24-5467-0 | 00576-000031           |
| 花柄NB         | 24-5473-0 | 00576-000031           |
| カーボン柄NB      | 24-5477-0 | 00576-000031           |
| ご利用者負担額 (1割) | 100円      | (2割) 200円<br>(3割) 300円 |
| 月額レンタル料金     |           | 1,000円                 |

### 四点前後可動・固定式2ウェイステッキ

非課税 重さ 470g

ユーバ産業

レ販  
対象



可動・固定切り替えレバー

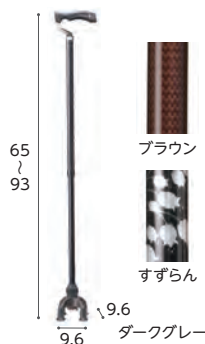

65  
93

ブラウン

すずらん

ダークグレー



可動・固定2ウェイ機能

斜めに杖をついても前後に可動するので、地面に密着しながらより安定した歩行ができます。切り替えレバーで固定にすれば四点杖として使用可能。

| 商品名             | 商品番号      | 商品コード                  |
|-----------------|-----------|------------------------|
| TW-0128(ダークグレー) | 24-5625-0 | 01096-000055           |
| TW-0128(ブラウン)   | 24-5628-0 | 01096-000055           |
| TW-0128(すずらん)   | 24-5629-0 | 01096-000055           |
| ご利用者負担額 (1割)    | 100円      | (2割) 200円<br>(3割) 300円 |
| 月額レンタル料金        |           | 1,000円                 |

### ロフトスタンドクラッチ CMS-60L

非課税 重さ 575g

松永製作所

レ販  
対象



20  
30

64.5  
97

カフ径:9cm

左右どちらでも使用でき、高さ調節も可能です。

| 商品名          | 商品番号      | 商品コード                  |
|--------------|-----------|------------------------|
| 黒            | 24-5646-0 | 00066-000194           |
| ご利用者負担額 (1割) | 100円      | (2割) 200円<br>(3割) 300円 |
| 月額レンタル料金     |           | 1,000円                 |

ベッド・  
ベッド  
付属品

# スロープ

床ずれ  
防止用具

## スロープの選び方

※適用傾斜角度は車椅子の種類やご利用者、介助者の体力等により変化します。下記表は目安としてお使いください。  
※段差に対し最低でも4倍以上の長さのスロープをお使いください。

| 段差の高さ<br>スロープの長さ    | 5cm    | 10cm   | 15cm   | 20cm    | 25cm    | 30cm    | 35cm    | 40cm    | 45cm    | 50cm    | 60cm    | 70cm    |
|---------------------|--------|--------|--------|---------|---------|---------|---------|---------|---------|---------|---------|---------|
| 体位<br>変換器           | 65cm   | 70cm   | 75cm   | 80cm    | 85cm    | 90cm    | 95cm    | 100cm   | 105cm   | 110cm   | 115cm   | 120cm   |
| 認知症<br>老人徘徊<br>感知機器 | 87.5cm | 92.5cm | 97.5cm | 102.5cm | 107.5cm | 112.5cm | 117.5cm | 122.5cm | 127.5cm | 132.5cm | 137.5cm | 142.5cm |
| 手すり                 | 100cm  | 105cm  | 110cm  | 115cm   | 120cm   | 125cm   | 130cm   | 135cm   | 140cm   | 145cm   | 150cm   | 155cm   |
| 歩行<br>補助杖           | 125cm  | 130cm  | 135cm  | 140cm   | 145cm   | 150cm   | 155cm   | 160cm   | 165cm   | 170cm   | 175cm   | 180cm   |
| 歩行器                 | 175cm  | 180cm  | 185cm  | 190cm   | 195cm   | 200cm   | 205cm   | 210cm   | 215cm   | 220cm   | 225cm   | 230cm   |
| 車椅子・<br>車椅子<br>付属品  | 205cm  | 210cm  | 215cm  | 220cm   | 225cm   | 230cm   | 235cm   | 240cm   | 245cm   | 250cm   | 255cm   | 260cm   |
|                     | 240cm  | 245cm  | 250cm  | 255cm   | 260cm   | 265cm   | 270cm   | 275cm   | 280cm   | 285cm   | 290cm   | 295cm   |
|                     | 245cm  | 250cm  | 255cm  | 260cm   | 265cm   | 270cm   | 275cm   | 280cm   | 285cm   | 290cm   | 295cm   | 300cm   |
|                     | 255cm  | 260cm  | 265cm  | 270cm   | 275cm   | 280cm   | 285cm   | 290cm   | 295cm   | 300cm   | 305cm   | 310cm   |
|                     | 285cm  | 290cm  | 295cm  | 300cm   | 305cm   | 310cm   | 315cm   | 320cm   | 325cm   | 330cm   | 335cm   | 340cm   |

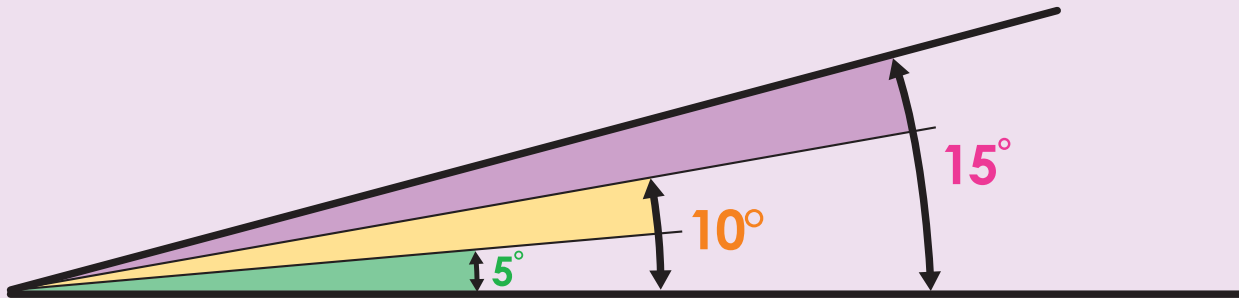

スロープ

移動用  
リフト・  
つり具

介護保険  
購入  
対象品

## エコ段差スロープN

レ  
販  
対  
象

マツ六

76

| 商品名 | 高さ (cm) | 奥行 (cm) | 勾配数 (kg) | 商品番号      | 商品コード        | ご利用者負担額 (1割) | ご利用者負担額 (2割) | ご利用者負担額 (3割) | 月額レンタル料金 |
|-----|---------|---------|----------|-----------|--------------|--------------|--------------|--------------|----------|
| 10N | 1       | 4       | 0.2      | 28-1030-1 | 01265-000120 | 50円          | 100円         | 150円         | 500円     |
| 14N | 1.4     | 6       | 0.3      | 28-1016-1 | 01265-000095 | 50円          | 100円         | 150円         | 500円     |
| 20N | 2       | 8       | 0.6      | 28-1017-1 | 01265-000096 | 50円          | 100円         | 150円         | 500円     |
| 25N | 2.5     | 10      | 1        | 28-1018-1 | 01265-000097 | 50円          | 100円         | 150円         | 500円     |
| 30N | 3       | 12      | 1.3      | 28-1019-1 | 01265-000098 | 50円          | 100円         | 150円         | 500円     |
| 35N | 3.5     | 14      | 1.9      | 28-1026-1 | 01265-000116 | 62円          | 124円         | 186円         | 620円     |
| 40N | 4       | 16      | 2.3      | 28-1027-1 | 01265-000117 | 62円          | 124円         | 186円         | 620円     |
| 45N | 4.5     | 18      | 2.9      | 28-1028-1 | 01265-000118 | 62円          | 124円         | 186円         | 620円     |
| 50N | 5       | 20      | 3.6      | 28-1029-1 | 01265-000119 | 82円          | 164円         | 246円         | 820円     |
| 55N | 5.5     | 22      | 4.7      | 28-1031-1 | 01265-000121 | 82円          | 164円         | 246円         | 820円     |
| 60N | 6       | 24      | 5.7      | 28-1032-1 | 01265-000122 | 82円          | 164円         | 246円         | 820円     |

税込価格で表記しています。( **非課税** ※非課税 と表記のない商品に限る) **単位:CM**

サービスコード/スロープ 介護給付:171008 予防給付:671008

ベッド・  
ベッド  
付属品

## ケアスロープ

材質:FRP+アルミ

### ケアメディックス

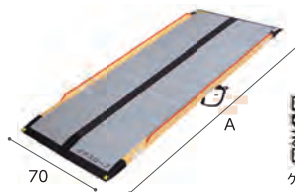
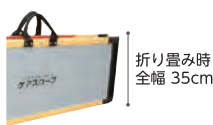
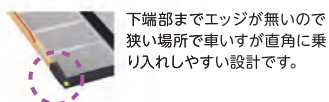

最大耐荷重  
**300kg**  
《日本製》

日本家屋に多い狭い間口・場所でも設置可能な幅狭設計です。

| 商品名     | A(cm) | 重さ(kg) | 商品番号      | 商品コード        | ご利用者負担額(1割)  | ご利用者負担額(2割) | ご利用者負担額(3割) | 月額レンタル料金 |
|---------|-------|--------|-----------|--------------|--------------|-------------|-------------|----------|
| CS-65   | 65    | 約3     | 28-0979-1 | 00093-000015 | <b>312</b> 円 | 624円        | 936円        | 3,120円   |
| CS-100  | 100   | 約5     | 28-0980-1 | 00093-000016 | <b>416</b> 円 | 832円        | 1,248円      | 4,160円   |
| CS-120  | 120   | 約6     | 28-0981-1 | 00093-000017 | <b>614</b> 円 | 1,228円      | 1,842円      | 6,140円   |
| CS-150  | 150   | 約8     | 28-0982-1 | 00093-000018 | <b>626</b> 円 | 1,252円      | 1,878円      | 6,260円   |
| CS-175  | 175   | 約9     | 28-0983-1 | 00093-000019 | <b>626</b> 円 | 1,252円      | 1,878円      | 6,260円   |
| CS-200  | 200   | 約10    | 28-0984-1 | 00093-000020 | <b>732</b> 円 | 1,464円      | 2,196円      | 7,320円   |
| CS-240C | 240   | 約12    | 28-1015-1 | 00093-000021 | <b>920</b> 円 | 1,840円      | 2,760円      | 9,200円   |

床ずれ  
防止用具

体位  
変換器

認知症  
老人徘徊  
感知機器

手すり

## ダンスロープエア-2

### ダンロップホームプロダクト

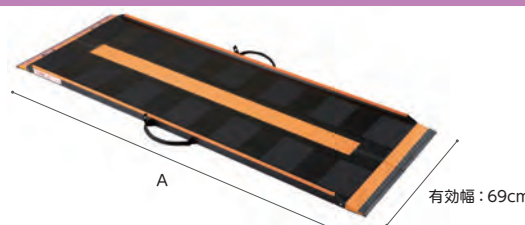
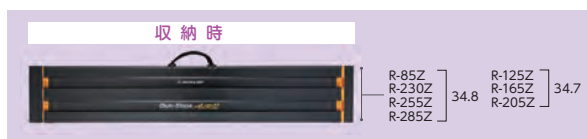

| 商品名    | A(cm) | 重さ(kg) | 商品番号      | 商品コード        | ご利用者負担額(1割)    | ご利用者負担額(2割) | ご利用者負担額(3割) | 月額レンタル料金 |
|--------|-------|--------|-----------|--------------|----------------|-------------|-------------|----------|
| R-85Z  | 85    | 約4.3   | 28-1177-1 | 00532-000054 | <b>400</b> 円   | 800円        | 1,200円      | 4,000円   |
| R-125Z | 125   | 約5.7   | 28-1174-1 | 00532-000053 | <b>500</b> 円   | 1,000円      | 1,500円      | 5,000円   |
| R-165Z | 165   | 約7.0   | 28-1172-1 | 00532-000052 | <b>600</b> 円   | 1,200円      | 1,800円      | 6,000円   |
| R-205Z | 205   | 約8.5   | 28-1178-1 | 00532-000051 | <b>700</b> 円   | 1,400円      | 2,100円      | 7,000円   |
| R-230Z | 230   | 約9.6   | 28-1179-1 | 00532-000050 | <b>800</b> 円   | 1,600円      | 2,400円      | 8,000円   |
| R-255Z | 255   | 約10.5  | 28-1180-1 | 00532-000049 | <b>900</b> 円   | 1,800円      | 2,700円      | 9,000円   |
| R-285Z | 285   | 約11.5  | 28-1181-1 | 00532-000048 | <b>1,000</b> 円 | 2,000円      | 3,000円      | 10,000円  |

歩行  
補助杖

歩行者

車椅子・  
車椅子  
付属品

スロープ

移動用  
リフト・  
つり具

## ケアスロープJ

### ケアメディックス

- スロープを2本つなぎ合わせることで高段差に対応。
- 3つのパーツに分割ができるので運搬、収納が容易です。
- 可搬型スロープでは無い最長約5mの長尺スロープになります。



※全長、重さはジョイント台含む ※ケアスロープJ用ジョイント台 幅78×長さ42.5×高さ21~26cm ※スロープ2台とジョイント台をセットにしたときに介護保険適用となります

| 商品名      | スロープ全長 | 重さ(kg) | 商品番号      | 商品コード        | ご利用者負担額(1割)    | ご利用者負担額(2割) | ご利用者負担額(3割) | 月額レンタル料金 |
|----------|--------|--------|-----------|--------------|----------------|-------------|-------------|----------|
| CSJ-300  | 313    | 約28    | 28-1064-1 | 00093-000022 | <b>1,570</b> 円 | 3,140円      | 4,710円      | 15,700円  |
| CSJ-325  | 338    | 約29    | 28-1065-1 | 00093-000023 | <b>1,570</b> 円 | 3,140円      | 4,710円      | 15,700円  |
| CSJ-350W | 363    | 約30    | 28-1100-1 | 00093-000044 | <b>1,780</b> 円 | 3,560円      | 5,340円      | 17,800円  |
| CSJ-350  | 363    | 約30    | 28-1066-1 | 00093-000024 | <b>1,780</b> 円 | 3,560円      | 5,340円      | 17,800円  |
| CSJ-375  | 388    | 約31    | 28-1101-1 | 00093-000045 | <b>1,780</b> 円 | 3,560円      | 5,340円      | 17,800円  |
| CSJ-390  | 403    | 約32    | 28-1067-1 | 00093-000025 | <b>2,032</b> 円 | 4,064円      | 6,096円      | 20,320円  |
| CSJ-400  | 413    | 約32    | 28-1103-1 | 00093-000048 | <b>2,058</b> 円 | 4,116円      | 6,174円      | 20,580円  |
| CSJ-415  | 428    | 約33    | 28-1102-1 | 00093-000046 | <b>2,058</b> 円 | 4,116円      | 6,174円      | 20,580円  |
| CSJ-440  | 453    | 約34    | 28-1104-1 | 00093-000049 | <b>2,188</b> 円 | 4,376円      | 6,564円      | 21,880円  |
| CSJ-480  | 493    | 約36    | 28-1105-1 | 00093-000051 | <b>2,300</b> 円 | 4,600円      | 6,900円      | 23,000円  |

介護保険  
購入  
対象品

販売品

情報

ベッド・  
ベッド  
付属品

# 移動用リフト・つり具

床ずれ  
防止用具

## 移乗サポートロボット Hug L1-01

屋内 非課税

FUJI

軽量でコンパクト、スリングシートが不要です。

体位  
変換器



認知症  
老人徘徊  
感知機器

手すり

歩行  
補助杖

歩行器

車椅子・  
車椅子  
付属品

スロープ

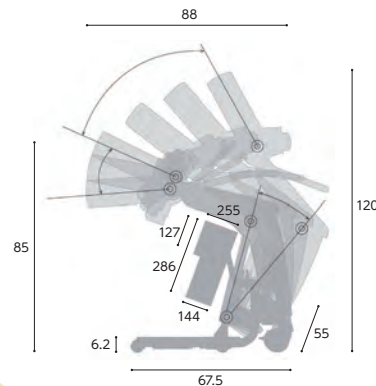

### 準備・操作が簡単

使いたいときに  
サッと準備  
どなたでも簡単操作

### コンパクト

軽量化実現！  
狭い場所でも使える  
スリムなボディ  
移動もらくらく

### 安心・安全

Hugが体を  
しっかりとサポート  
100kgの方まで  
軽々移乗



#### ① Hugに寄りかかる

Hug を近付け身体を寄せます。スリングシートなどは不要なため、準備に時間がかかりません。



#### ② 上体を起こす

簡単なリモコン操作で Hug がやさしく、抱えあげます。100kgの方でも安心して利用できます。



#### ③ 便座に座る

お手洗いや車椅子へゆっくりと安全に座ることが出来ます。脱衣介助も簡単に行えます。

| 商品名  | 商品番号        | 商品コード        |
|--|-------------|--------------|
| Hug L1-01  | 22-6065-0   | 01666-000002 |
| サイズ:全長88×全幅55×全高85~120cm 重さ:30kg 最大使用者体重100kg          |             |              |
| バッテリー/形式:鉛蓄電池 定格電圧:DC24V 充電時間:8時間 最大使用回数:100回(使用環境による) |             |              |
| ご利用者負担額 (1割)   | (2割) 5,000円 | 月額レンタル料金     |
|  | (3割) 7,500円 | 25,000円      |

移動用  
リフト・  
つり具

介護保険  
購入  
対象品

販売品

情報

## 車椅子用電動昇降機 UD-320CS

いちら



屋外

ロールカーテンや停電時の非常降下スイッチ、いたずら防止のキースイッチなど安全面には細心の注意を払っています。平らな場所があれば設置のための基礎工事は必要ありません。

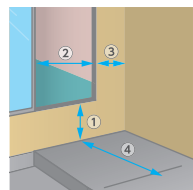

建物の寸法  
次の各部の寸法をご確認ください。  
①地面から出入り口までの高さ：65cm 以下  
②出入り口の開口寸法：72cm 以上  
③壁から出入り口までの寸法：16cm 以上  
④敷地幅の寸法：149.5cm 以上  
設置面  
水平な場所に設置してください。  
土の上には直接設置しないでください。

| 商品名  | 商品番号        | 商品コード        |
|--|-------------|--------------|
| UD-320CS                                     | 22-5867-1   | 00084-000093 |
| 全長(スロープを下げたとき)：145.5cm 全幅：93cm               |             |              |
| 全高：111.5~172cm テーブル内寸：幅68×長さ114cm            |             |              |
| 昇降範囲：5.5~65cm スロープ：幅68.5×長さ27.5cm            |             |              |
| ブリッジ：幅68.5cm×長さ27.5cm 昇降時間：50Hz=52秒/60Hz=43秒 |             |              |
| 重さ：75kg 耐荷重：150kg スロープ角度：10度 使用電源：AC100V     |             |              |
| ご利用者負担額 (1割)                                 | (2割) 4,580円 | 月額レンタル料金     |
|  | (3割) 6,870円 | 22,900円      |



税込価格で表記しています。( **非課税** ※非課税 と表記のない商品に限る) **単位:CM**

サービスコード/移動用リフト 介護給付: 171012 予防給付: 671012

ベッド・  
ベッド  
付属品

## 車椅子用電動昇降機 UD-320CL

いすら



L字進入

屋外

建物の構造に合わせて、L字乗り込みができます。  
平らな場所があれば設置のための基礎工事は必要ありません。

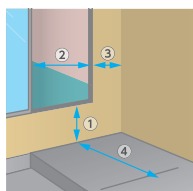

建物の寸法  
次の各部の寸法をご確認ください。  
①地面から出入り口までの高さ: 65cm以下  
②出入り口の開口寸法: 72cm以上  
③壁から出入り口までの寸法: 16cm以上  
④敷地幅の寸法: 130cm以上  
設置面  
水平な場所に設置してください。  
土の上には直接設置しないでください。

| 商品名  | 商品番号             | 商品コード                   |
|--|------------------|-------------------------|
| <b>UD-320CL</b>                                | <b>22-5864-1</b> | <b>00084-00094</b>      |
| 全長(ブリッジを立てたとき): 126cm 全幅(スロープを下げたとき): 129cm    |                  |                         |
| 全高: 111.5~172cm テーブル内寸: 幅73.5×長さ114cm          |                  |                         |
| 昇降範囲: 5.5~65cm スロープ: 幅99×長さ35cm                |                  |                         |
| ブリッジ: 幅68.5cm×長さ27.5cm 昇降時間: 50Hz=52秒/60Hz=43秒 |                  |                         |
| 重さ: 79kg 耐荷重: 150kg スロープ角度: 6度 使用電源: AC100V    |                  |                         |
| ご利用者負担額 (1割)                                   | <b>2,480</b> 円   | (2割) 4,960円 (3割) 7,440円 |
|  |                  | 月額レンタル料金 24,800円        |

床ずれ  
防止用具

体位  
変換器

認知症  
老人徘徊  
感知機器

手すり

## 段差解消機 アルコー3000型Bタイプ

星光医療器製作所

屋内 非課税



玄関の上がり框の段差を安全に解消するリフトです。  
左右に無段階(360)で回転します。  
手すりは上げ下げできます。

身体機能: 端座位可

| 商品名                                  | 商品番号             | 商品コード                   |
|--------------------------------------|------------------|-------------------------|
| <b>アルコー3000型Bタイプ</b>                 | <b>22-5802-1</b> | <b>00125-00012</b>      |
| サイズ: 幅49×奥行60.5×高さ76cm 座面高さ: 42~84cm |                  |                         |
| 重さ: 34kg 耐荷重: 90kg                   |                  |                         |
| ご利用者負担額 (1割)                         | <b>1,354</b> 円   | (2割) 2,708円 (3割) 4,062円 |
|                                      |                  | 月額レンタル料金 13,540円        |

## 移動用リフト リーチ

モルテン

スロープが置けないスペースにも設置できるコンパクトサイズです。  
電源不要でフットポンプについているペダルを踏むとテーブルが昇降します。



屋内

使用条件: 段差移動

| 商品名   | 商品番号             | 商品コード                   |
|---|------------------|-------------------------|
| <b>ショートタイプ</b>  | <b>22-5931-1</b> | <b>00054-000170</b>     |
| サイズ: 全幅100・107・114×奥行110cm テーブルサイズ: 全幅76・83・90×奥行110×高さ8~40cm |                  |                         |
| 重さ: 62kg 最大上昇荷重: 100kg  |                  |                         |
| ご利用者負担額 (1割)  | <b>1,046</b> 円   | (2割) 2,092円 (3割) 3,138円 |
|   |                  | 月額レンタル料金 10,460円        |
| 商品名   | 商品番号             | 商品コード                   |
| <b>ロングタイプ</b>   | <b>22-5932-1</b> | <b>00054-000171</b>     |
| サイズ: 全幅100・107・114×奥行125cm テーブルサイズ: 全幅76・83・90×奥行125×高さ8~40cm |                  |                         |
| 重さ: 65kg 最大上昇荷重: 100kg  |                  |                         |
| ご利用者負担額 (1割)  | <b>1,046</b> 円   | (2割) 2,092円 (3割) 3,138円 |
|   |                  | 月額レンタル料金 10,460円        |

歩行  
補助杖

歩行者

車椅子・  
車椅子  
付属品

スロープ

## バスリフト EWB101RR

TOTO

使用条件: 端座位可

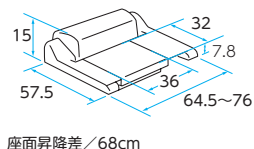

座面昇降差/68cm

電動でシートが上下し、浴槽での立ち座りや出入りをサポートします。

| 商品名  | 商品番号             | 商品コード                   |
|--|------------------|-------------------------|
| <b>EWB101RR</b>  | <b>22-0701-1</b> | <b>00187-000111</b>     |
| ご利用可能体重: 35~100kg 充電時間: 50分(1回の充電で約10往復) バッテリー: DC12V 重さ: 20kg |                  |                         |
| ご利用者負担額 (1割)   | <b>1,570</b> 円   | (2割) 3,140円 (3割) 4,710円 |
|  |                  | 月額レンタル料金 15,700円        |

浴室

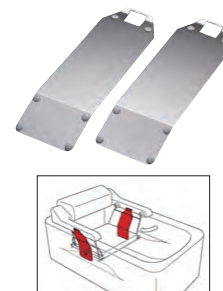

浴槽にアームレストが付いている場合はこちらをご利用ください。

| 商品名  | 商品番号             | 商品コード                   |
|--|------------------|-------------------------|
| <b>EWB101RR<br/>アームレスト乗越えキット付</b>                                | <b>22-0702-1</b> | <b>00187-000223</b>     |
| ご利用可能体重: 35~100kg 充電時間: 50分(1回の充電で約10往復) バッテリー: DC12V 重さ: 20.8kg |                  |                         |
| ご利用者負担額 (1割)   | <b>1,570</b> 円   | (2割) 3,140円 (3割) 4,710円 |
|  |                  | 月額レンタル料金 15,700円        |

介護保険  
購入  
対象品

販売品

情報

ベッド・  
ベッド  
付属品

# 移動用リフト・つり具

床ずれ  
防止用具

## 床走行式リフト マイティライトⅢ

ミクニ ライフ&オート

屋内 非課税

体位  
変換器

認知症  
老人徘徊  
感知機器

手すり

歩行  
補助杖

歩行器

車椅子・  
車椅子  
付属品

スロープ

移動用  
リフト・  
つり具

介護保険  
購入  
対象品

販売品

情報



[手動降下装置]



万が一、リモコン操作による上昇下降が出来ない場合、樹脂部を回転させる事で、吊られた人を下ろす事が可能です。

[折りたたみ可能]



工具を使用せずに折りたたむ事が可能です。車内への積込も可能となり、外出先で使用することも可能です。

コンパクトな仕様かつ、6輪キャスター(前輪Wキャスター)で、小回りに優れています。

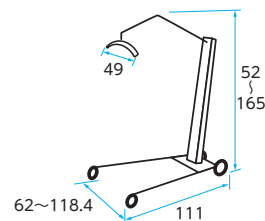

前脚高さが6.1cm。低床ベッドでも使用できるリフトです。手動降下装置、電圧低下時降下機構を装備。

| 商品名   | 商品番号        | 商品コード        |
|---|-------------|--------------|
| マイティライトⅢ                                      | 22-5888-0   | 00139-000027 |
| 前脚高さ:6.1cm 重さ:34.5kg バッテリー:電源AC100Vで充電        |             |              |
| 前輪:3.5cm (Wキャスター式) 後輪:7.5cm (ブレーキ付) 耐荷重:160Kg |             |              |
| ご利用者負担額 (1割)                                  | 2,600円 (2割) | 3,900円 (3割)  |
|   | 1,300円      | 13,000円      |

使用できるベッド: ケア優 ミオレットフォーユ ※1 ※2 楽匠Z 楽匠S ラフィオ ※1 要ハイトスペーサー ※2 超低床仕様不可

## マイティライトⅢ用つり具

ミクニ ライフ&オート

※掲載以外のつり具も取り扱っております。お気軽にお問い合わせ下さい。

介護保険対象購入品



ハイバック4点式

| 商品番号                   |
|------------------------|
| 43-5592-1              |
| 適応身長:140cm以上 耐荷重:100kg |
| メーカー希望小売価格(税込)         |
| 68,200円                |



スリングローバック・スタンダード

| サイズ                    | 商品番号      |
|------------------------|-----------|
| S                      | 43-5640-1 |
| 適応身長:155cm未満 耐荷重:100kg |           |
| サイズ                    | 商品番号      |
| M                      | 43-5629-1 |
| 適応身長:155cm以上 耐荷重:100kg |           |
| メーカー希望小売価格(税込)         |           |
| 48,400円                |           |



税込価格で表記しています。( **非課税** ※非課税 と表記のない商品に限る) **単位:CM**

サービスコード/移動用リフト 介護給付: 171012 予防給付: 671012

ベッド・  
ベッド  
付属品床ずれ  
防止用具体位  
変換器認知症  
老人徘徊  
感知機器

手すり

歩行  
補助杖

歩行器

車椅子・  
車椅子  
付属品

スロープ

移動用  
リフト・  
つり具介護保険  
購入  
対象品

販売品

情報

## 独立宣言暖らん DSDAR

屋内

コムラ製作所



身体機能: 立ち上がり

座板が16.5cm前方へ移動する電動スライド機能により、こたつへの出入りが楽にでき、レバーを操作することで背もたれを95°~120°にリクライニングできます。

| 商品名                                      | 商品番号      | 商品コード        |
|--|-----------|--------------|
| DSDAR                                    | 22-5821-1 | 00088-000021 |
| サイズ: 幅64×奥行99.5~116×高さ97cm 座面高さ: 16~57cm |           |              |
| 重さ: 58kg 耐荷重: 80kg 使用電源: AC100V          |           |              |

|              |        |      |        |          |         |
|--------------|--------|------|--------|----------|---------|
| ご利用者負担額 (1割) | 1,884円 | (2割) | 3,768円 | 月額レンタル料金 |         |
|              |        | (3割) | 5,652円 |          | 18,840円 |

## 独立宣言プリモ・ブラックレザー DSPRII

屋内

コムラ製作所



使用条件: 立ち上がり

22kgの軽量モデルです。また、静かな昇降音のモーター、柔らかな座面のクッションを採用しています。アームレストは跳ね上げ式で、ベッド・車椅子への移乗にも利用できます。

| 商品名                                      | 商品番号      | 商品コード        |
|--|-----------|--------------|
| DSPRII                                   | 22-5891-1 | 00088-000016 |
| サイズ: 幅56×奥行82.5×高さ85.5cm 座面高さ: 15~53.5cm |           |              |
| 重さ: 22kg 耐荷重: 100kg 使用電源: AC100V         |           |              |

|              |      |      |        |          |        |
|--------------|------|------|--------|----------|--------|
| ご利用者負担額 (1割) | 700円 | (2割) | 1,400円 | 月額レンタル料金 |        |
|              |      | (3割) | 2,100円 |          | 7,000円 |

## 独立宣言エコライト DSERA

屋内

コムラ製作所



使用条件: 立ち上がり

昇降座椅子のスタンダードモデルです。アームレスト跳ね上げ式。

| 商品名                              | 商品番号      | 商品コード        |
|----------------------------------|-----------|--------------|
| DSERA                            | 22-5744-1 | 00088-000012 |
| 重さ: 36kg 耐荷重: 100kg 使用電源: AC100V |           |              |

|              |        |      |        |          |         |
|--------------|--------|------|--------|----------|---------|
| ご利用者負担額 (1割) | 1,042円 | (2割) | 2,084円 | 月額レンタル料金 |         |
|              |        | (3割) | 3,126円 |          | 10,420円 |

## 電動昇降座椅子 独立宣言ツイスト(ブルー)

屋内

コムラ製作所



使用条件: 立ち上がり

起立・着座がしやすい、座椅子の電動昇降機能と回転機能付。

| 商品名                                      | 商品番号      | 商品コード        |
|--|-----------|--------------|
| DSTPA                                    | 22-5735-1 | 00088-000014 |
| サイズ: 幅64.5×奥行82.5×高さ94cm 座面高さ: 16~57.5cm |           |              |
| 重さ: 46kg 耐荷重: 80kg 使用電源: AC100V          |           |              |

|              |        |      |        |          |         |
|--------------|--------|------|--------|----------|---------|
| ご利用者負担額 (1割) | 1,256円 | (2割) | 2,512円 | 月額レンタル料金 |         |
|              |        | (3割) | 3,768円 |          | 12,560円 |

## 独立宣言ローザ・コンパクトシート DSR5-C

屋内

コムラ製作所



使用条件: 立ち上がり

上下ストロークは59.5cm。座板高さは1.5~61cmまで高さ調節可能。アームレストは跳ね上げできるので、ベッド・車椅子への移乗にも利用できます。

| 商品名   | 商品番号      | 商品コード        |
|---|-----------|--------------|
| DSRS-C  | 22-5833-1 | 00088-000022 |
| サイズ: 幅55×奥行81×高さ97.5cm 座面高さ: 1.5~61cm 重さ: 42kg 使用電源: AC100V |           |              |

|              |        |      |        |          |         |
|--------------|--------|------|--------|----------|---------|
| ご利用者負担額 (1割) | 1,466円 | (2割) | 2,932円 | 月額レンタル料金 |         |
|              |        | (3割) | 4,398円 |          | 14,660円 |

## 独立宣言リクライニング DSREC

屋内

コムラ製作所



使用条件: 立ち上がり

背もたれと座板が一緒に傾斜する電動チルト機構と背もたれが後ろに傾斜する電動リクライニング機構が備わっています。

| 商品名  | 商品番号      | 商品コード        |
|--|-----------|--------------|
| DSREC  | 22-5706-1 | 00088-000015 |
| サイズ: 幅66×奥行101.5×高さ95.5cm 座面高さ: 16~57.5cm リクライニング角度: 105°~135° |           |              |
| ティルト稼働範囲: 30° 重さ: 45kg 耐荷重: 100kg 使用電源: AC100V                 |           |              |

|              |        |      |        |          |         |
|--------------|--------|------|--------|----------|---------|
| ご利用者負担額 (1割) | 1,780円 | (2割) | 3,560円 | 月額レンタル料金 |         |
|              |        | (3割) | 5,340円 |          | 17,800円 |



## 福祉用具の購入について

## 介護保険が適用される特定福祉・介護予防福祉用具販売の5種目

## ①腰掛便座



## ②自動排泄処理装置の交換可能部品



## ③入浴補助用具



## ④簡易浴槽



## ⑤移動用リフトのつり具の部分



## ①腰掛便座

- 和式便器の上に置いて腰掛式に変換するもの
- 洋式便器の上に置いて高さを補うもの
- 電動式又はスプリング式で便座から立ち上がる際に補助できる機能を有しているもの
- 便座、バケツ等からなり、移動可能である便器(水洗機能を有する便器を含み、居室において利用可能であるものに限る)

## ②自動排泄処理装置の交換可能部品

※設置に要する費用は保険給付対象外

尿又は便が自動的に吸引されるもので居宅介護者など又はその介護を行う者が容易に使用できるもの

## ③入浴補助用具

座位の保持・浴槽への出入り等の入浴に際しての補助を目的とする用具であって次のいずれかに該当するものに限る

- 【入浴用椅子】
- 【浴槽用手すり】
- 【浴槽内椅子】
- 【入浴台】 浴槽の縁にかけて利用する台であって、浴槽への出入りのためのもの
- 【浴室内すのこ】
- 【浴槽内すのこ】
- 【入浴用介助ベルト】

## ④簡易浴槽

空気式又は折りたたみ式等で容易に移動できるものであって、取水又は排水のために工事を伴わないもの

## ⑤移動用リフトのつり具の部分

※福祉用具のご購入につきましては、「すこやかカタログ」もあわせてご参照ください。

税込価格で表記しています。( **非課税** ※非課税 と表記のない商品に限る) **単位:CM**床ずれ  
防止用具体位  
変換器認知症  
老人徘徊  
感知機器

手すり

歩行  
補助杖

歩行器

車椅子・  
車椅子  
付属品

スロープ

移動用  
リフト・  
つり具介護保険  
購入  
対象品

販売品

情報

## 特定福祉用具購入における留意点

- 利用限度額は**10万円**です。超えた額については全額自己負担となります。
- 毎年4月1日から翌年3月31日までの一年間を一単位とし年度が替わると新たに利用限度額は10万円となります。
- 原則として一単位の間用途や機能が同じものは購入できません。(ただし特例がございますのでその都度担当の福祉用具専門相談員にご相談ください。)
- 全ての福祉用具が購入対象ではございません。支給対象となる福祉用具は、自動排泄処理装置の交換可能部品、入浴補助用具(いす、手すり、入浴台、すのこ、介助ベルト)、簡易浴槽、移動用リフトのつり具、腰掛便座(ポータブルトイレ、補高便座、和式トイレに置くもの)です。
- 市区町村によってはお支払い方法が違います。購入費を一旦全額ご負担され、申請後に自己負担額を差し引いた金額が振り込まれる「償還払い制度」と購入費を最初から自己負担の「受領委任払い制度」がございます。担当の福祉用具相談員にお問い合わせください。

## 特定福祉用具の購入の流れ(償還払いの場合)

|   |        |  |
|---|--------|--|
| 1 | 申請     | 要介護(要支援)認定の申請をし、認定を受けます。   |
| 2 | 相談     | ケアマネジャー(介護支援専門員)等に相談します。   |
| 3 | 内容を検討  | 本人・家族・ケアマネジャー・販売業者(ニック)等で、福祉用具の内容を検討します。                           |
| 4 | 計画書を作成 | ケアマネジャーは、介護(予防)計画書を作成、福祉用具が必要な理由を明記します。                            |
| 5 | お届け    | 商品をお届けします。   |
| 6 | お支払い   | 販売店(ニック)へ費用の全額を支払い、領収証を受け取ります。                                     |
| 7 | 支給申請   | 支給申請を行います。<br>申請の際に必要なもの:<br>・作成した支給申請書・領収証<br>・購入した福祉用具のカタログ等のコピー |
| 8 | 書類の審査  | 書類の審査、決定通知の後、自己負担額を差し引いた金額が指定口座に振り込まれます。(申請書の提出から2~3ヶ月後が目安です。)     |

※上記制度についての説明は令和元年10月現在のものです。

⚠各部の調整は必ずニックの福祉用具専門相談員立ち合いのもとでお願いします。

ベッド・  
ベッド  
付属品



# 介護保険購入対象品

床ずれ  
防止用具

## 折りたたみシャワーベンチ FC 背付タイプ

アロン化成

サイズ：幅40×奥行38~46×高さ63~73cm  
折りたたみ時：幅40×奥行15×高さ73~83cm

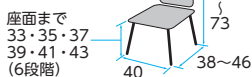

レッド



グリーン

ブルー

| 商品名  | 商品コード   |
|------|---------|
| レッド  | 536-059 |
| ブルー  | 536-060 |
| グリーン | 536-061 |

メーカー希望  
小売価格(税込) **29,150** 円

体位  
変換器

認知症  
老人徘徊  
感知機器

手すり

歩行  
補助杖

歩行器

車椅子・  
車椅子  
付属品

スロープ

移動用  
リフト・  
つり具

介護保険  
購入  
対象品

販売品

情報

## 折りたたみシャワーベンチ FS

アロン化成

サイズ：幅51×奥行40~48×高さ67~77cm  
折りたたみ時：幅51×奥行15×高さ82~93cm

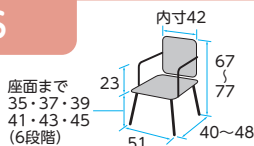

レッド



グリーン

ブルー

| 商品名  | 商品コード   |
|------|---------|
| レッド  | 536-050 |
| ブルー  | 536-051 |
| グリーン | 536-052 |

メーカー希望  
小売価格(税込) **34,650** 円

## [ユクリア]コンパクトワンタッチおりたたみN

パナソニックエイジフリー

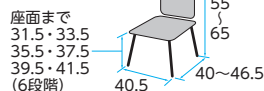

オレンジ



ブルー

モカブラウン

| 商品名    | 商品コード       |
|--------|-------------|
| オレンジ   | PN-L41421D  |
| ブルー    | PN-L41421A  |
| モカブラウン | PN-L41421BR |

メーカー希望  
小売価格(税込) **28,600** 円

## 折りたたみシャワーベンチ FSフィット

アロン化成

サイズ：幅46×奥行38~46×高さ65~75cm  
折りたたみ時：幅46×奥行15×高さ80~91cm

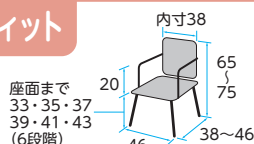

レッド



グリーン

ブルー

| 商品名  | 商品コード   |
|------|---------|
| レッド  | 536-056 |
| ブルー  | 536-057 |
| グリーン | 536-058 |

メーカー希望  
小売価格(税込) **34,650** 円

## シャワーチェア [ユクリア] Air ミドルSPワンタッチ

パナソニックエイジフリー



ブルー



オレンジ

| ミドルSPワンタッチ |             |
|------------|-------------|
| 商品名        | 商品コード       |
| ブルー        | PN-L41831A  |
| モカブラウン     | PN-L41831BR |
| オレンジ       | PN-L41831D  |

メーカー希望  
小売価格(税込) **36,300** 円

| コンパクトSPワンタッチ |             |
|--------------|-------------|
| 商品名          | 商品コード       |
| ブルー          | PN-L41431A  |
| モカブラウン       | PN-L41431BR |
| オレンジ         | PN-L41431D  |

メーカー希望  
小売価格(税込) **36,300** 円

## 折りたたみシャワーベンチ HPフィット

アロン化成

サイズ：幅46×奥行45~53×高さ64~74cm  
折りたたみ時：幅46×奥行19×高さ78~89cm

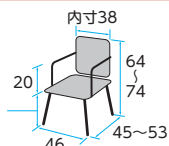

ブルー



レッド

| 商品名 | 商品コード   |
|-----|---------|
| ブルー | 536-071 |
| レッド | 536-070 |

メーカー希望  
小売価格(税込) **46,750** 円

税込価格で表記しています。( **非課税** ※非課税 と表記のない商品に限る) **単位:CM**

ベッド・  
ベッド  
付属品

床ずれ  
防止用具

体位  
変換器

認知症  
老人徘徊  
感知機器

手すり

歩行  
補助杖

歩行器

車椅子・  
車椅子  
付属品

スロープ

移動用  
リフト・  
つり具

介護保険  
購入  
対象品

販売品

情報

ユニットバス対応浴槽手すり UST-130UB/UST-130UBショート / 安寿 高さ調節付浴槽手すり UST-130N/UST-200N

アロン化成

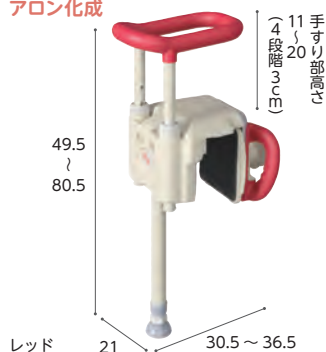

| UST-130UB |         |
|-----------|---------|
| 商品名       | 商品コード   |
| レッド       | 536-630 |
| ブルー       | 536-631 |
| グリーン      | 536-632 |

メーカー希望  
小売価格(税込) **38,500** 円

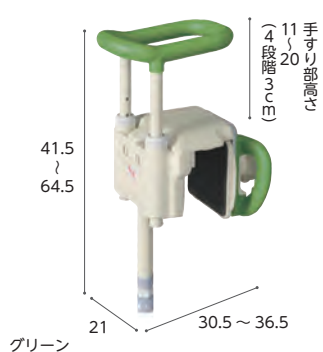

| UST-130UBショート |         |
|---------------|---------|
| 商品名           | 商品コード   |
| レッド           | 536-640 |
| ブルー           | 536-641 |
| グリーン          | 536-642 |

メーカー希望  
小売価格(税込) **38,500** 円



| UST-130N |         |
|----------|---------|
| 商品名      | 商品コード   |
| レッド      | 536-612 |
| ブルー      | 536-613 |
| グリーン     | 536-618 |

メーカー希望  
小売価格(税込) **35,200** 円

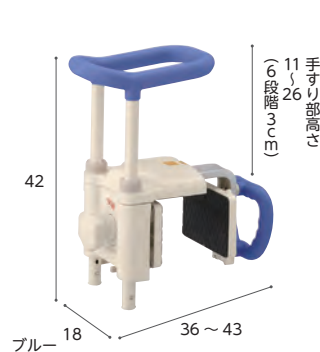

| UST-200N |         |
|----------|---------|
| 商品名      | 商品コード   |
| レッド      | 536-614 |
| ブルー      | 536-615 |
| グリーン     | 536-619 |

メーカー希望  
小売価格(税込) **36,300** 円

高さ調節付浴槽手すり UST-130R/UST-130/UST-165W

アロン化成

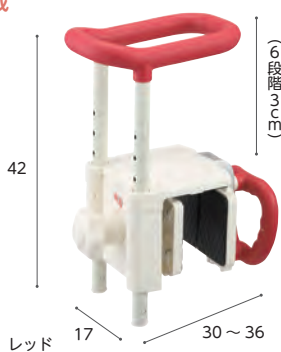

| UST-130R |         |
|----------|---------|
| 商品名      | 商品コード   |
| レッド      | 536-616 |
| ブルー      | 536-617 |
| グリーン     | 536-620 |

メーカー希望  
小売価格(税込) **30,360** 円

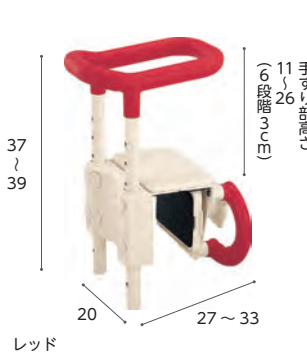

| UST-130 |         |
|---------|---------|
| 商品名     | 商品コード   |
| レッド     | 536-600 |
| ブルー     | 536-601 |

メーカー希望  
小売価格(税込) **26,400** 円

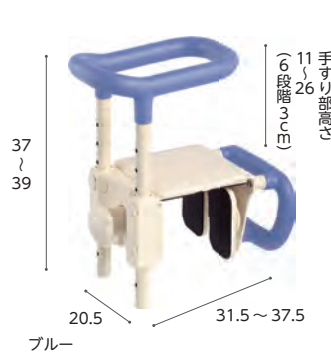

| UST-165W |         |
|----------|---------|
| 商品名      | 商品コード   |
| レッド      | 536-610 |
| ブルー      | 536-611 |

メーカー希望  
小売価格(税込) **40,040** 円

入浴グリップ [ユクリア]

パナソニックエイジフリー

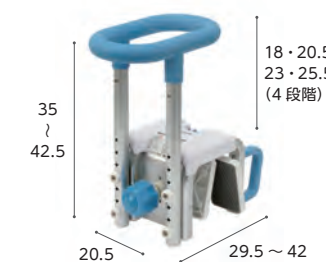

| 130    |             |
|--------|-------------|
| 商品名    | 商品コード       |
| オレンジ   | PN-L12011D  |
| ブルー    | PN-L12011A  |
| モカブラウン | PN-L12011BR |

メーカー希望  
小売価格(税込) **30,800** 円



| 200    |             |
|--------|-------------|
| 商品名    | 商品コード       |
| オレンジ   | PN-L12012D  |
| ブルー    | PN-L12012A  |
| モカブラウン | PN-L12012BR |

メーカー希望  
小売価格(税込) **30,800** 円

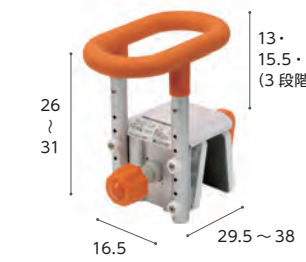

| コンパクト130 |             |
|----------|-------------|
| 商品名      | 商品コード       |
| オレンジ     | PN-L12211D  |
| ブルー      | PN-L12211A  |
| モカブラウン   | PN-L12211BR |

メーカー希望  
小売価格(税込) **23,650** 円

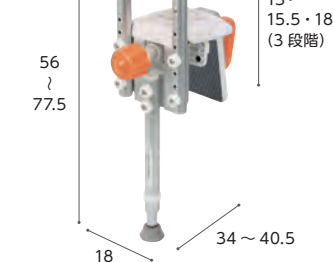

| UBコンパクト130脚付 |             |
|--------------|-------------|
| 商品名          | 商品コード       |
| オレンジ         | PN-L12311D  |
| ブルー          | PN-L12311A  |
| モカブラウン       | PN-L12311BR |

メーカー希望  
小売価格(税込) **36,300** 円

ベッド・  
ベッド  
付属品



# 介護保険購入対象品

## 安寿 軽量浴槽台 “あしぴた” シリーズ

アロン化成

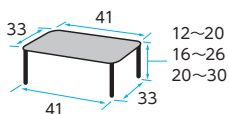

標準 レッド

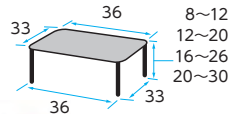

ジャストソフト ブルー

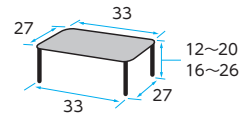

ミニ グリーン

床ずれ  
防止用具

体位  
変換器

認知症  
老人徘徊  
感知機器

手すり

歩行  
補助杖

歩行器

車椅子・  
車椅子  
付属品

スロープ

| 商品名   | 商品番号         | メーカー希望小売価格(税込) |
|-------|--------------|----------------|
| 標準    | 12-20        | 536-525 レッド    |
|       |              | 536-526 ブルー    |
|       |              | 536-527 グリーン   |
|       | 16-26        | 536-528 レッド    |
|       |              | 536-529 ブルー    |
|       |              | 536-530 グリーン   |
|       | 20-30        | 536-531 レッド    |
|       |              | 536-532 ブルー    |
|       |              | 536-533 グリーン   |
| 標準ソフト | 12-20        | 536-535 レッド    |
|       |              | 536-536 ブルー    |
|       |              | 536-537 グリーン   |
|       | 16-26        | 536-538 レッド    |
|       |              | 536-539 ブルー    |
|       |              | 536-540 グリーン   |
|       | 20-30        | 536-541 レッド    |
|       |              | 536-542 ブルー    |
|       |              | 536-543 グリーン   |
| ジャスト  | 8-12         | 536-588 レッド    |
|       |              | 536-589 ブルー    |
|       |              | 536-590 グリーン   |
|       | 12-20        | 536-550 レッド    |
|       |              | 536-551 ブルー    |
|       |              | 536-552 グリーン   |
|       | 16-26        | 536-555 レッド    |
|       |              | 536-556 ブルー    |
|       |              | 536-557 グリーン   |
| 20-30 | 536-591 レッド  |                |
|       | 536-592 ブルー  |                |
|       | 536-593 グリーン |                |

| 商品名     | 商品番号         | メーカー希望小売価格(税込) |
|---------|--------------|----------------|
| ジャストソフト | 8-12         | 536-594 レッド    |
|         |              | 536-595 ブルー    |
|         |              | 536-596 グリーン   |
|         | 12-20        | 536-560 レッド    |
|         |              | 536-561 ブルー    |
|         |              | 536-562 グリーン   |
|         | 16-26        | 536-565 レッド    |
|         |              | 536-566 ブルー    |
|         |              | 536-567 グリーン   |
| ミニ      | 12-20        | 536-570 レッド    |
|         |              | 536-571 ブルー    |
|         |              | 536-572 グリーン   |
|         | 16-26        | 536-575 レッド    |
|         |              | 536-576 ブルー    |
|         |              | 536-577 グリーン   |
|         | 12-20        | 536-580 レッド    |
|         |              | 536-581 ブルー    |
|         |              | 536-582 グリーン   |
| 16-26   | 536-585 レッド  |                |
|         | 536-586 ブルー  |                |
|         | 536-587 グリーン |                |

移動用  
リフト・  
つり具

## 浴槽台 [ユクリア] Air

パナソニックエイジフリー

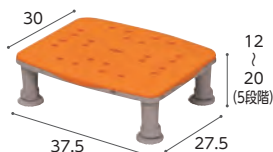

オレンジ

※画像はレギュラー1220

| コンパクト1220 |             |
|-----------|-------------|
| 商品名       |             |
| ブルー       | PN-L11120A  |
| モカブラウン    | PN-L11120BR |
| オレンジ      | PN-L11120D  |

メーカー希望小売価格(税込) **22,000** 円

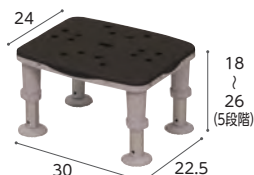

モカブラウン

※画像はコンパクト1826

| コンパクト1826 |             |
|-----------|-------------|
| 商品名       |             |
| ブルー       | PN-L11126A  |
| モカブラウン    | PN-L11126BR |
| オレンジ      | PN-L11126D  |

メーカー希望小売価格(税込) **22,000** 円



ブルー

※画像はソフトコンパクト1220

| レギュラー1220 |             |
|-----------|-------------|
| 商品名       |             |
| ブルー       | PN-L11220A  |
| モカブラウン    | PN-L11220BR |
| オレンジ      | PN-L11220D  |

メーカー希望小売価格(税込) **23,100** 円

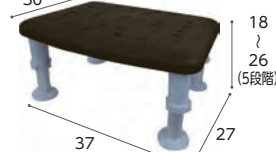

モカブラウン

※画像はソフトレギュラー1826

| レギュラー1826 |             |
|-----------|-------------|
| 商品名       |             |
| ブルー       | PN-L11226A  |
| モカブラウン    | PN-L11226BR |
| オレンジ      | PN-L11226D  |

メーカー希望小売価格(税込) **23,100** 円

介護保険  
購入  
対象品

販売品

情報

| ソフトコンパクト1220 |             |
|--------------|-------------|
| 商品名          |             |
| ブルー          | PN-L11320A  |
| モカブラウン       | PN-L11320BR |
| オレンジ         | PN-L11320D  |

メーカー希望小売価格(税込) **24,200** 円

| ソフトコンパクト1826 |             |
|--------------|-------------|
| 商品名          |             |
| ブルー          | PN-L11326A  |
| モカブラウン       | PN-L11326BR |
| オレンジ         | PN-L11326D  |

メーカー希望小売価格(税込) **24,200** 円

| ソフトレギュラー1220 |             |
|--------------|-------------|
| 商品名          |             |
| ブルー          | PN-L11420A  |
| モカブラウン       | PN-L11420BR |
| オレンジ         | PN-L11420D  |

メーカー希望小売価格(税込) **25,300** 円

| ソフトレギュラー1826 |             |
|--------------|-------------|
| 商品名          |             |
| ブルー          | PN-L11426A  |
| モカブラウン       | PN-L11426BR |
| オレンジ         | PN-L11426D  |

メーカー希望小売価格(税込) **25,300** 円

税込価格で表記しています。( **非課税** ※非課税 と表記のない商品に限る) **単位:cm**

ベッド・  
ベッド  
付属品

## バスボード

アロン化成

厚み2.5cmの薄型タイプで上面からのラクラク固定式



※写真はバスボードU-Lです。

| 商品名                          | 商品番号    |
|------------------------------|---------|
| バスボード U-S                    | 535-092 |
| サイズ:幅68×奥行32×高さ21cm 重量:約3.4g |         |

メーカー希望  
小売価格(税込) **31,900** 円

| 商品名                          | 商品番号    |
|------------------------------|---------|
| バスボード U-L                    | 535-095 |
| サイズ:幅73×奥行32×高さ21cm 重量:約3.6g |         |

メーカー希望  
小売価格(税込) **34,650** 円

## バスボード軽量タイプ

パナソニック



| 商品名                         | 商品番号     |
|-----------------------------|----------|
| バスボード S 軽量タイプ               | VAL11001 |
| サイズ:幅73×奥行28×厚さ2cm 質量:2.7kg |          |

メーカー希望  
小売価格(税込) **26,400** 円

| 商品名                         | 商品番号     |
|-----------------------------|----------|
| バスボード L 軽量タイプ               | VAL11002 |
| サイズ:幅82×奥行28×厚さ2cm 質量:2.9kg |          |

メーカー希望  
小売価格(税込) **28,600** 円

床ずれ  
防止用具

体位  
変換器

認知症  
老人徘徊  
感知機器

手すり

歩行  
補助杖

## バスボード H-S/H-L はねあげくん

アロン化成

この一台で  
自立入浴から介助入浴まで

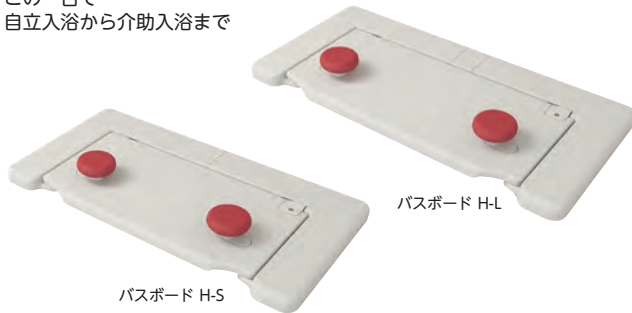

バスボード H-S

バスボード H-L

| 商品名                         | 商品番号    |
|-----------------------------|---------|
| バスボード H-S                   | 535-102 |
| サイズ:縦40×横76×高さ15cm 重量:約5.8g |         |

| 商品名                         | 商品番号    |
|-----------------------------|---------|
| バスボード H-L                   | 535-105 |
| サイズ:縦40×横82×高さ15cm 重量:約5.9g |         |

メーカー希望  
小売価格(税込) **46,200** 円



歩行器

車椅子・  
車椅子  
付属品

スロープ

移動用  
リフト・  
つり具

## フローラ 自走型(MH-1)/介助型(MH-2)

ミキ



重さ  
14.5  
kg  
MH-1

重さ  
13.1  
kg  
MH-2

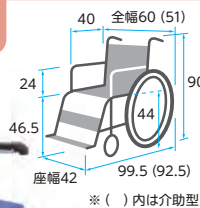

| 商品名                                     | 商品番号 |
|---|------|
| 自走型                                     | MH-1 |
| 前輪:6インチ 後輪:22インチ 折りたたみ:全幅37×全高90×全長76cm |      |

メーカー希望  
小売価格(非課税) **136,000** 円

| 商品名                                     | 商品番号 |
|---|------|
| 介助型                                     | MH-2 |
| 前輪:6インチ 後輪:14インチ 折りたたみ:全幅26×全高90×全長69cm |      |

メーカー希望  
小売価格(非課税) **112,000** 円

## おく楽すべり止めマットAR

アロン化成

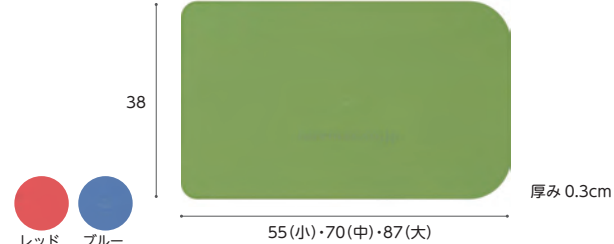

| 商品名     | 商品番号    | メーカー希望小売価格(税込) |
|---------|---------|----------------|
| 小(レッド)  | 535-285 | <b>5,500</b> 円 |
| 小(ブルー)  | 535-286 |                |
| 小(グリーン) | 535-287 |                |
| 中(レッド)  | 535-288 | <b>5,720</b> 円 |
| 中(ブルー)  | 535-289 |                |
| 中(グリーン) | 535-290 |                |
| 大(レッド)  | 535-291 | <b>6,600</b> 円 |
| 大(ブルー)  | 535-292 |                |
| 大(グリーン) | 535-293 |                |

おく楽  
すべり止め  
マット  
AR

介護保険  
購入  
対象品

販売品

情報

ベッド・  
ベッド  
付属品



# 介護保険購入対象品

床ずれ  
防止用具

## サニタリースHG両用式

アロン化成

家のトイレまで移動は可能だが、和式トイレにかがむには足腰や膝に不安な方に



※写真は  
ライトブルーです

※ソフト便座、暖房便座、市販の温水洗浄便座は取り付けできません。  
※補高スペーサーは取り付けできません。  
※上フタに、市販の上フタカバーは取り付けできません。

体位  
変換器

認知症  
老人徘徊  
感知機器

手すり

| 商品名    | 商品番号    |
|--------|---------|
| アイボリー  | 534-113 |
| ライトブルー | 534-114 |

サイズ：幅40×奥行63×高さ21.5cm（便座までの高さ17cm） 重量：約3.2g

メーカー希望  
小売価格（税込）

23,320 円

歩行  
補助杖

## ポータブルトイレ 座楽 ラフィーネ

パナソニックエイジフリー

歩行者



モカブラウン



ミスティパープル

車椅子・  
車椅子  
付属品

スロープ

移動用  
リフト・  
つり具

色、フォルム、使い勝手にこだわった上質感のあるポータブルトイレです。

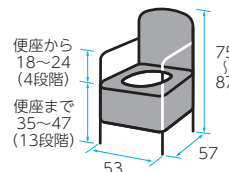

- 生活空間に馴染む上質なデザイン
- 利用者・介助者の動作に配慮した設計
- フィッティングのしやすさに配慮

| 商品名          | 商品番号     | メーカー希望小売価格（税込） |
|--------------|----------|----------------|
| プラ           | モカブラウン   | PN-L30200B     |
|              | ミスティパープル | PN-L30200V     |
|              | ベージュ     | PN-L30200BE    |
| プラ<br>前後傾脚   | モカブラウン   | PN-L30201B     |
|              | ミスティパープル | PN-L30201V     |
| 長穴プラ<br>前後傾脚 | モカブラウン   | PN-L30206B     |
|              | ミスティパープル | PN-L30206V     |
| ソフト<br>前後傾脚  | モカブラウン   | PN-L30202B     |
|              | ミスティパープル | PN-L30202V     |

介護保険  
購入  
対象品

## 安寿 ポータブルトイレ FX-30 らくゾウくん

アロン化成



アースブラウン

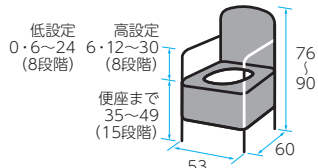

ミストブルー

販売品

情報

| 商品名          | 商品番号    | メーカー希望小売価格（税込） |
|--------------|---------|----------------|
| 標準便座         | アースブラウン | 532-956        |
|              | ミストブルー  | 532-957        |
| ソフト便座        | アースブラウン | 532-958        |
|              | ミストブルー  | 532-959        |
| 暖房便座         | アースブラウン | 532-960        |
|              | ミストブルー  | 532-961        |
| 標準・<br>快適脱臭  | アースブラウン | 532-962        |
|              | ミストブルー  | 532-963        |
| ソフト・<br>快適脱臭 | アースブラウン | 532-964        |
|              | ミストブルー  | 532-965        |
| 暖房・<br>快適脱臭  | アースブラウン | 532-966        |
|              | ミストブルー  | 532-967        |



税込価格で表記しています。( **非課税** ※非課税 と表記のない商品に限る) **単位:cm**

ベッド・  
ベッド  
付属品

### 家具調トイレ 座楽 ひじ掛け昇降

パナソニックエイジフリー

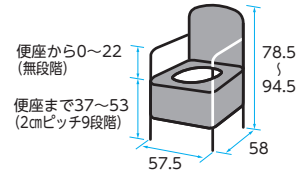

| 商品名         | 商品番号      | メーカー希望小売価格(税込) |
|-------------|-----------|----------------|
| プラスチック便座    | PN-L23706 | 93,500 円       |
| ソフト便座       | PN-L23707 | 97,900 円       |
| あたたか便座      | PN-L23708 | 106,700 円      |
| 脱臭 プラスチック便座 | PN-L23716 | 118,800 円      |
| 脱臭 ソフト便座    | PN-L23717 | 123,200 円      |
| 脱臭 あたたか便座   | PN-L23718 | 125,400 円      |

床ずれ  
防止用具

体位  
変換器

認知症  
老人徘徊  
感知機器

手すり

歩行  
補助杖

### 家具調トイレ セレクトR はねあげ

アロン化成



はね上げ式ひじ掛けで  
移乗に便利。

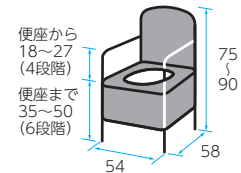

| 商品名              | 商品番号    | メーカー希望小売価格(税込) |
|------------------|---------|----------------|
| 標準便座             | 533-865 | 85,250 円       |
| 標準・片手ペーパーホルダータイプ | 533-706 | 86,460 円       |
| ソフト便座            | 533-866 | 91,850 円       |
| 暖房便座             | 533-867 | 102,850 円      |
| 標準・快適脱臭          | 533-868 | 111,100 円      |
| ソフト・快適脱臭         | 533-869 | 118,800 円      |
| 暖房・快適脱臭          | 533-870 | 127,600 円      |

歩行器

車椅子・  
車椅子  
付属品

スロープ

移動用  
リフト・  
つり具

### 家具調トイレセレクトR自動ラップ

アロン化成



ノーマルタイプ



ノーマルタイプ

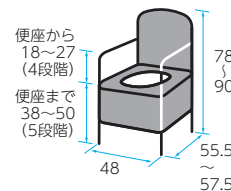

はねあげタイプ

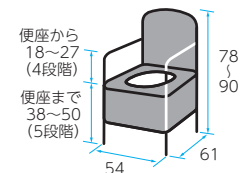

|      | 商品名   | 商品番号    | メーカー希望小売価格(税込) |
|------|-------|---------|----------------|
| ノーマル | 標準便座  | 533-940 | 152,900 円      |
|      | ソフト便座 | 533-941 | 159,500 円      |
|      | 暖房便座  | 533-942 | 170,500 円      |
| はねあげ | 標準便座  | 533-943 | 176,000 円      |
|      | ソフト便座 | 533-944 | 182,600 円      |
|      | 暖房便座  | 533-945 | 193,600 円      |

介護保険  
購入  
対象品

販売品

情報

**2024年  
4月より**

## 福祉用具の貸与・販売において 一部福祉用具に**選択制**が導入されました。

貸与（レンタル）福祉用具のご利用状況を見てみると、主に可動部がなく利用後のメンテナンスもほぼ不要な福祉用具について、貸与期間の長期化にともないレンタル価格の累計額が販売価格を上回ってしまうケースがしばしば発生していることが明らかになっています。

そこで、2024年4月の介護報酬改定にあたり、ご利用者の負担軽減等も考慮し、該当する福祉用具について専門家の意見を交えながら貸与か販売かを選択できる体制（選択制）が新たに導入されました。

### 一部の福祉用具に係る貸与と販売の選択制の導入 （省令・告示・通知改正）

利用者負担を軽減し、制度の持続可能性の確保を図るとともに、福祉用具の適時・適切な利用、安全を確保する観点から、一部の用具について貸与と販売の選択制を導入する。その際、利用者への十分な説明と多職種の意見や利用者の身体状況等を踏まえた提案などを行うこととする。

第239回 社会保障審議会介護給付費分科会【資料1】令和6年度介護報酬改定の主な事項について

## 選択制の対象となる福祉用具

以下の3つの福祉用具が選択制の対象となります。

### 固定用スロープ

小さい段差の解消に使用し、  
頻繁な持ち運びを要しないもの（固定型）

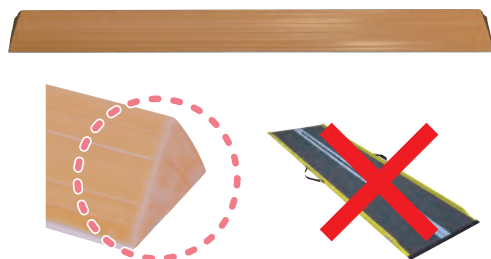

※可搬型は対象外

### 歩行器

4脚全て杖先ゴム等の形状のもの



※歩行車は対象外

### 単点杖

### 杖

### 多点杖

ロフトランド・クラッチ、  
プラットホームクラッチ及び多点杖



※松葉杖は対象外



固定用スロープなど、購入を選択された場合に複数個の使用が必要となる場合は、福祉用具専門相談員もその必要性を十分に検討した上でご利用者に提案することが求められています。

## 選択制を利用する場合のプロセス

### 貸与 or 販売 検討・選定

選択制に該当する福祉用具の利用にあたっては、ご利用者自身で福祉用具貸与（レンタル）または特定福祉用具販売（購入）のいずれかを選択できることについて、福祉用具専門相談員がご利用者に十分説明することが義務付けられました。

さらに、福祉用具専門相談員は該当する福祉用具の選択に際し、ご利用者に必要な情報を提供するとともに、医師や専門職の意見、ご利用者の身体状況等をふまえた提案を行うことも義務付けられています。

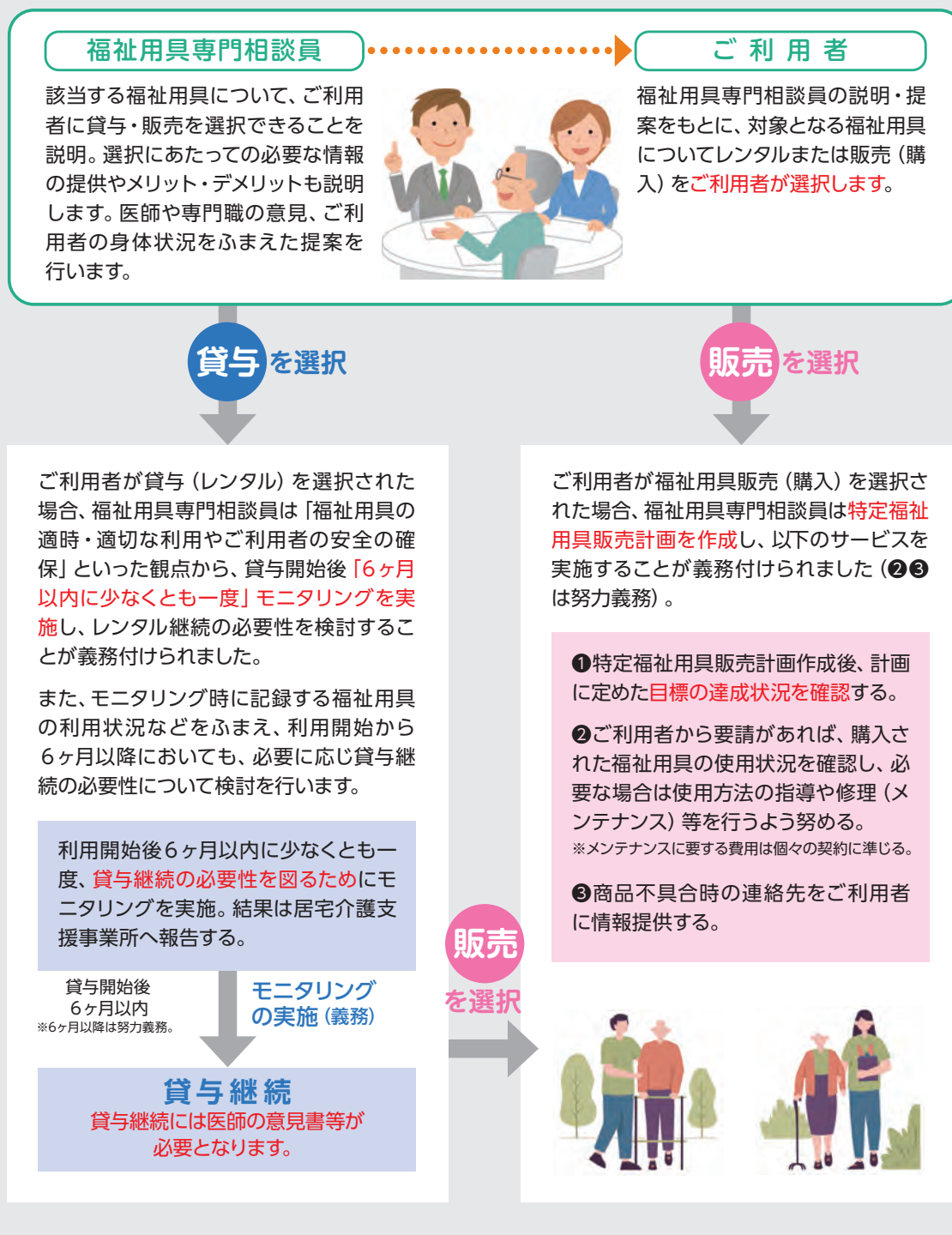

# 介護保険対応の住宅改修サービス、 介護しやすい住環境づくりをサポート。

介護のために住宅改修をお考えの際は、お気軽にニックまでご相談ください。  
手すりの設置といったごく簡単なものから、家屋全体にわたる広範囲な改修まで、  
これまでの実績と技術を活かし、責任をもって対応します。

**お見積もりは  
無料です。**

お気軽に  
お問い合わせください。

## 介護保険が適用される住宅改修

- ① 手すりの取付け
- ② 段差の解消(通路等の傾斜の解消を含む)
- ③ 滑りの防止及び移動の円滑化等のための床又は通路面の材料の変更
- ④ 引き戸等への扉の取替え(扉の撤去を含む)
- ⑤ 洋式便器等への便器の取替え(既存便器の位置や向きの変更含む)
- ⑥ その他①～⑤の住宅改修に付帯して必要となる住宅改修

- 1 手すりの取付けのための下地補強
- 2 浴室の床の段差解消に伴う給排水設備工事、スロープの設置  
に伴う転落や脱輪防止を目的とする柵や立ち上がりの設置
- 3 床材の変更のための下地の補強や根太の補強又は通路面の  
材料の変更のための路盤の整備
- 4 扉の取替えに伴う壁又は柱の改修工事
- 5 便器の取替えに伴う給排水設備工事、便器の取替えに  
伴う床材の変更

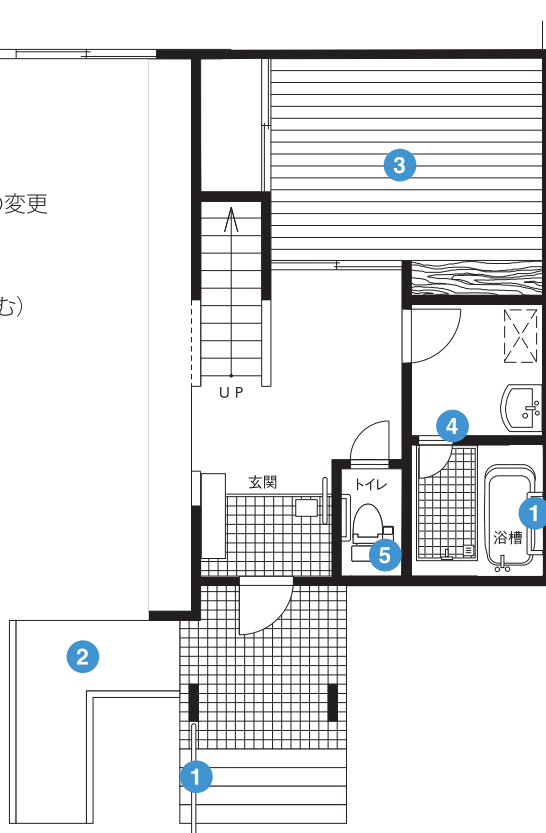

※p089～の工事施工例をご参考下さい。

## 住宅改修の支給限度額は**20**万円

- ① 20万円までは負担割合証に明記された利用者負担割合額、20万円を越えた場合、越えた分については自己負担です。
- ② 改修費は償還払いです。一度全額立て替えていただき、申請手続きをされると利用者負担額を差し引いた金額が支給されます。
- ③ 介護状況が著しく高くなった場合及び転居した場合は、1回に限り再度利用可能です。

※各市町村によって、介護保険とは別に補助が受けられる場合や、手順についても異なる場合があります。  
詳しくは各市町村の介護保険窓口へご相談ください。

※上記制度についての説明は令和元年10月現在のものです。

## 住宅改修費用支給までの一般的な流れ

|            |                            |   |
|------------|----------------------------|---|
| step<br>1  | お問い合わせ<br>ご相談              | 住宅改修について、ケアマネージャーやニッケの福祉専門相談員にご相談ください。  |
| step<br>2  | 打ち合わせ<br>訪問調査              | 営業担当社員・工事担当社員が現場へ訪問し、お打ち合わせさせていただきます。   |
| step<br>3  | 設計デザイン<br>プランのご提案<br>お見積もり | ニッケが工事内容のプランとお見積もりを作成します。<br><b>ニッケ<br/>サポート</b> 段差の解消やトイレの改修などの最適な改修プランはもちろん、様々な住宅改修用品をお客様に合わせて選び、より安心できる環境をトータルにご提案します。 |
| step<br>4  | お客様のご検討                    | 施工内容及び費用をご確認ください。   |
| step<br>5  | 市町村へ事前申請                   | 市町村により受給資格・工事内容・支給限度額の確認をします。   |
| step<br>6  | ご承認・ご契約                    |   |
| step<br>7  | 施工                         |   |
| step<br>8  | お引き渡し                      | 工事終了後、代金を全額お支払いいただき、支給申請書を作成いたします。  |
| step<br>9  | 市町村へ事後申請                   | 市町村に改修工事が完了したことから報告を行います。   |
| step<br>10 | 給付金の振り込み                   | 市町村より支給決定通知書が送られ、その後給付金がおお客様の口座に振り込まれます。  |

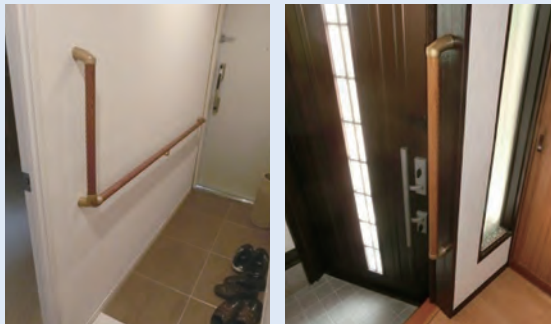
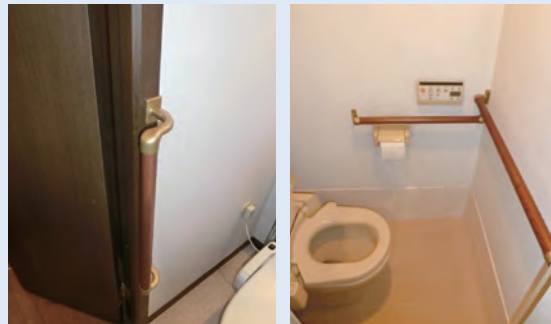
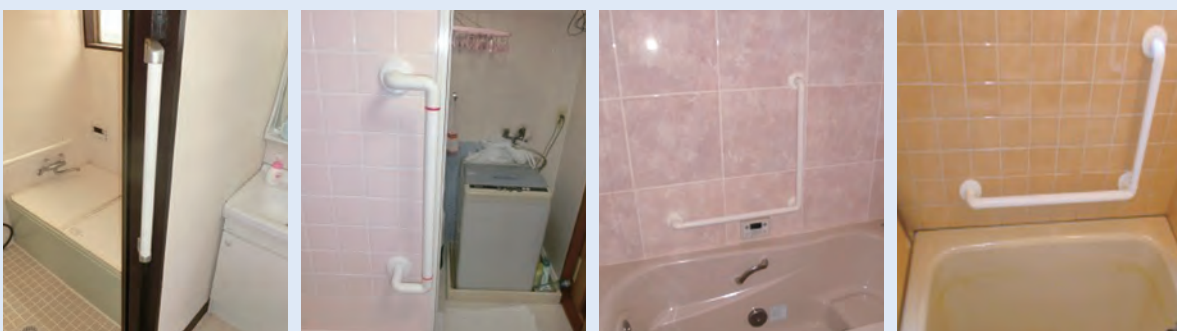
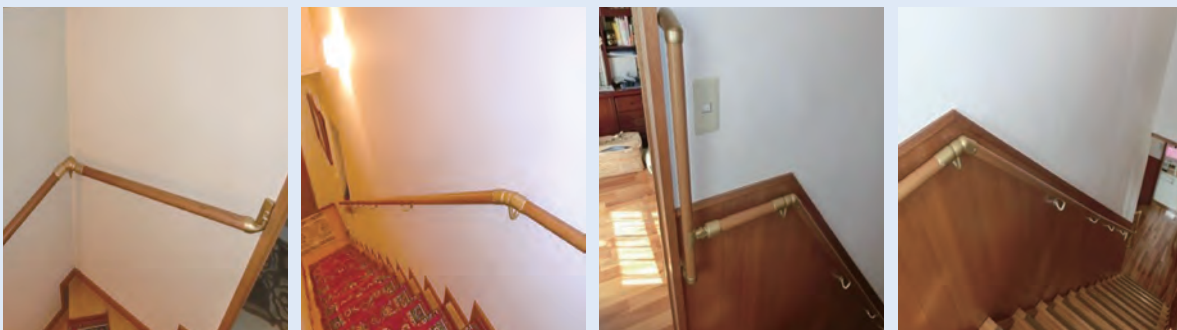
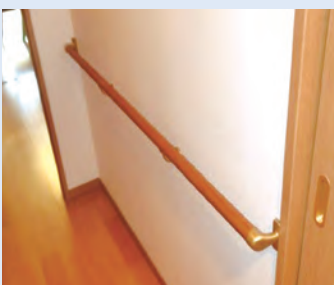
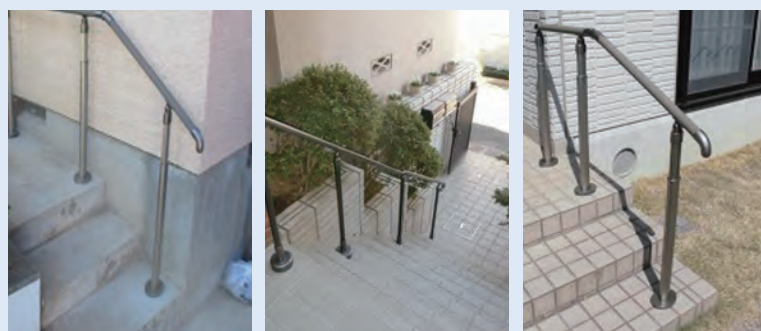
**介護保険対象住宅改修工事施工例 ※**
**①手すりの取付け 玄関**

**①手すりの取付け トイレ**

**①手すりの取付け 浴室**

**①手すりの取付け 階段**

**①手すりの取付け 廊下**

**①手すりの取付け 屋外**

## ②屋外スロープ歯止め



工事前



工事後

※平成24年4月より段差の解消に付帯して必要となる住宅改修に「スロープの設置に伴う転落や脱輪防止を目的とする柵や立ち上がりの設置」も対象となりました。

## ②段差の解消

道路から玄関入口までスロープにし車いす移動を容易に行う



工事前

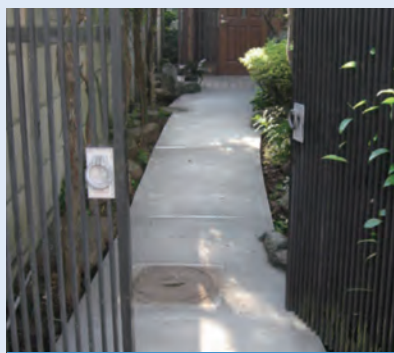

工事後

## ②段差の解消 ミニスロープ



工事前



工事後

## ②段差の解消 敷居の撤去



工事前

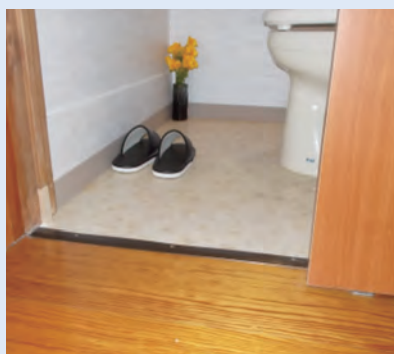

工事後

※一部自治体で認められない場合もございます。また、使える制度が地域により異なります。詳しくはニックのスタッフまでお問合せください。

**介護保険対象住宅改修工事施工例 ※**
**②段差の解消**  
ステップ台の取付け

工事前



工事後

**②段差の解消**  
屋外ステップ台の取付け

工事前



工事後

**③滑りの防止及び移動の  
円滑化等のための床又は  
通路面の材料の変更**

カーペットをフローリングにし、  
車いすの移動を容易に行う



工事前



工事後

**③滑りの防止及び移動の  
円滑化等のための床又は  
通路面の材料の変更**

浴室床材のタイルを滑りにくい  
ものに変更

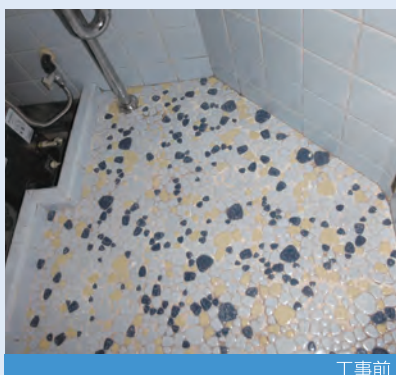

工事前



工事後



④引き戸等への扉の取替え  
(扉の撤去を含む)

開き戸から折れ戸に交換し介護  
スペースを確保する



工事前



工事後

④開き戸から引き戸への扉の交換



工事前

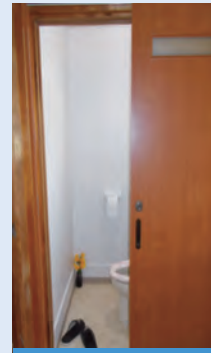

工事後

④ドアノブの変更

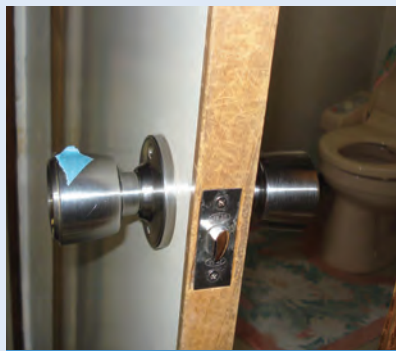

工事前



工事後

⑤洋式便器等への  
便器の取替え

和式便器から洋式便器に交換し  
立ち座りの不安を解消する



工事前

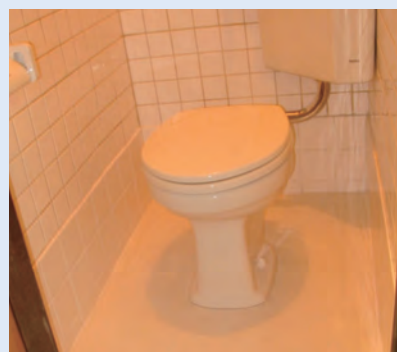

工事後

※一部自治体で認められない場合もございます。また、使える制度が地域により異なります。詳しくはニックのスタッフまでお問合せください。

# 住宅改修の事例

## 【屋内】編

写真提供:マツ六(株)

### 廊下

収納扉の前を  
遮断機式ブラケットを使って  
手すりを  
連続させました。

BEFORE

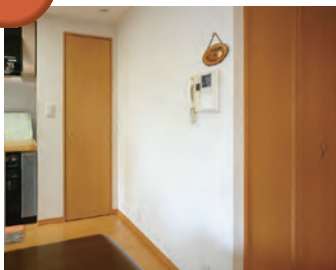

AFTER

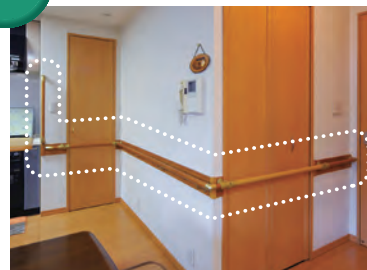

### トイレ

立ち座りの動作の為、  
L字型手すりを  
設置しました。

BEFORE



AFTER



### 浴室

浴槽出入用の手すりを  
設置しました。

BEFORE

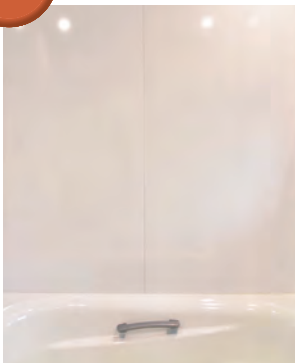

AFTER

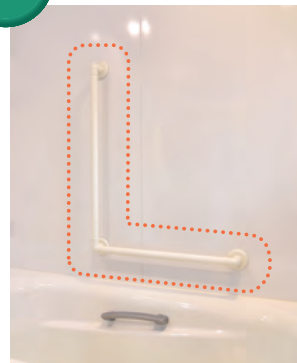

# 住宅改修の事例 【屋外】編

写真提供:マツ六(株)

## 玄関

手すりを付けて  
玄関土間～  
上がりかまち～  
廊下の動きをサポートします。

BEFORE

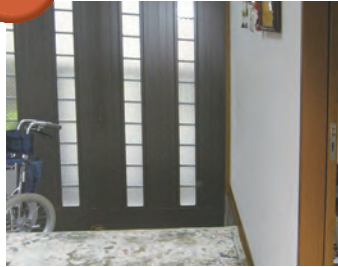

AFTER

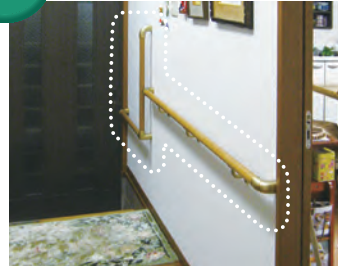

## アプローチ ①

玄関前アプローチに  
手すりを設置しました。

BEFORE



AFTER



## アプローチ ②

家につながる階段に  
手すりを設置しました。

BEFORE



AFTER



# 介護・介助に便利な 間取りの考え方

部屋別に福祉用具の設置、  
使い方などポイントを  
ご紹介いたします。

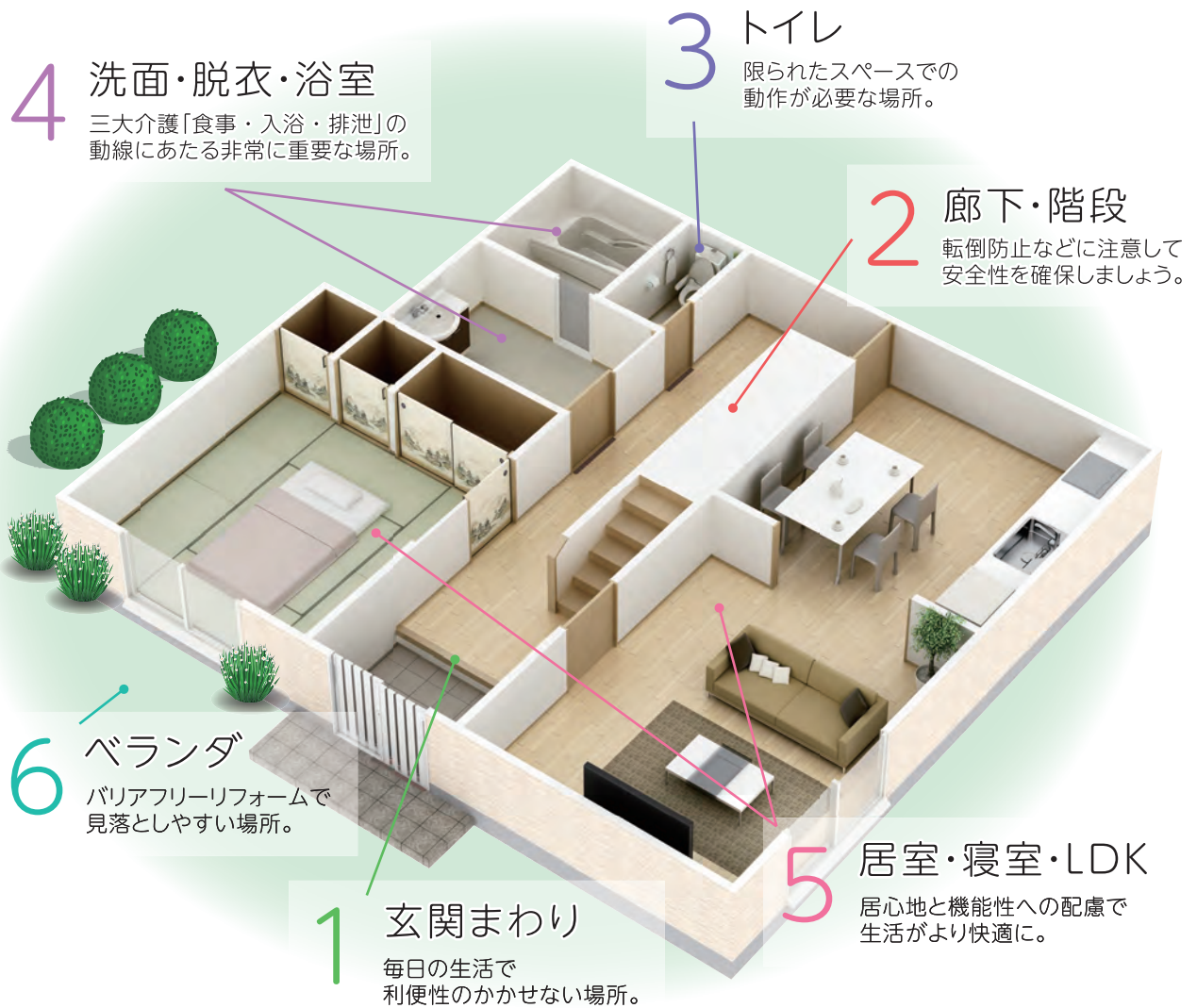

## 次ページ以降に登場する介護・介助の例



Aさん

右腕の麻痺  
要介護



Bさん

自分で歩く  
ことができる



Cさん

車椅子介助



Dさん

車椅子で  
自走できる

# 1 玄関まわり

## 扉対策（幅員と操作性）

独自で開けられる

通れる

3枚引戸

親子ドア

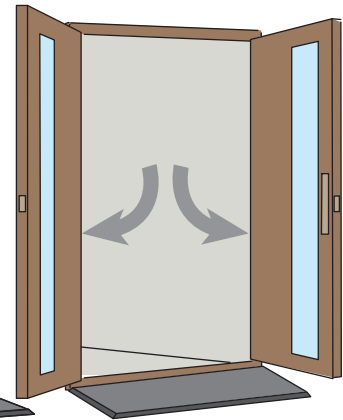
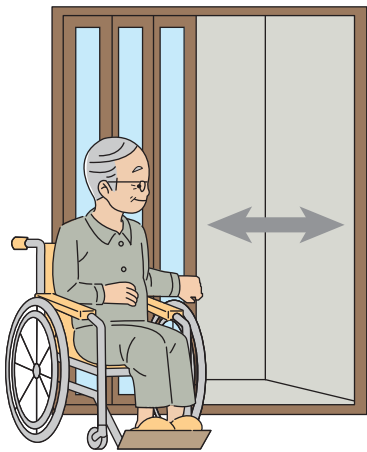

玄関の扉段差をフラットにする際は、グレーチング増設も検討しましょう。

## かまち片側スロープ対応

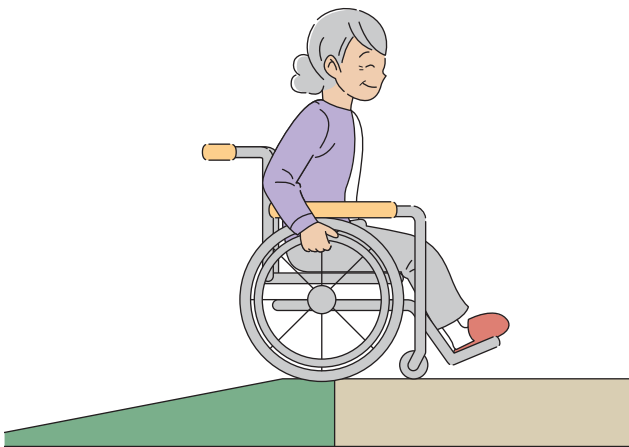

## かまち片側昇降リフト対応

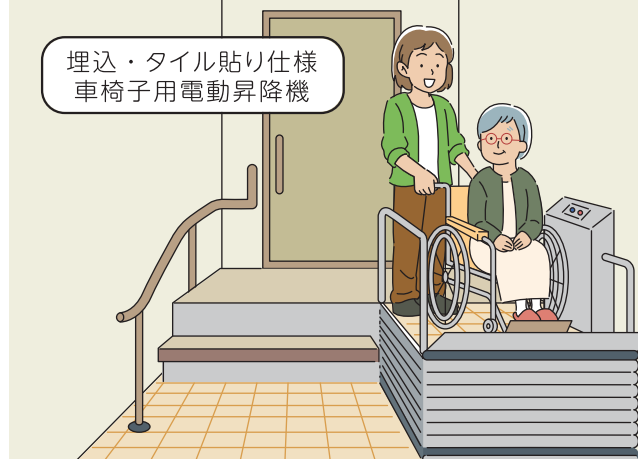

## かまち対策

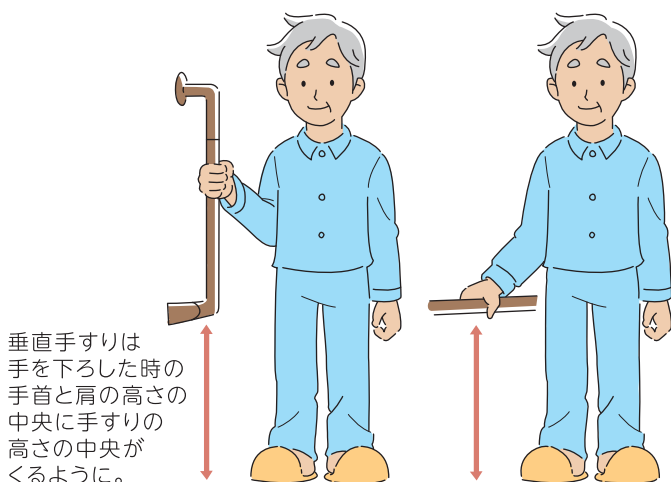

垂直手すりは手を下ろした時の手首と肩の高さの中央に手すりの高さの中央がくるように。

水平手すりは立った状態で手首の高さになるように。

折りたたみ式の壁付けベンチ

スッキリ収納!

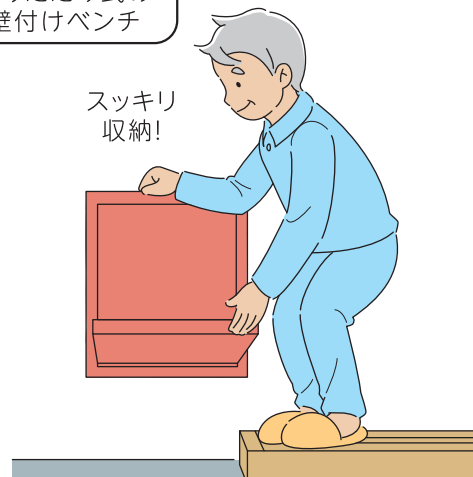

ベッド・  
ベッド  
付属品

情報

床ずれ  
防止用具

# 2 廊下・階段

体位  
変換器

認知症  
老人徘徊  
感知機器

手すり

歩行  
補助杖

歩行器

## 歩行移動の場合

ドアノブは  
握りやすい  
タイプへ交換



段差が  
ないように



全体的に明るくなる照明

足元灯

手すり設置のポイント  
縦手すり：  
肩と肘の中央と手すりの中央が  
一致するように付けましょう。

伝え歩きができる  
連続の手すり



## 主に屋内で車椅子を使用する場合

傷防止のためのキックプレート



低い位置のスイッチ

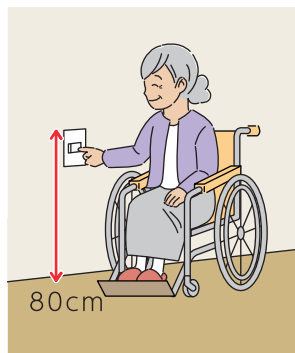

高い位置のコンセント

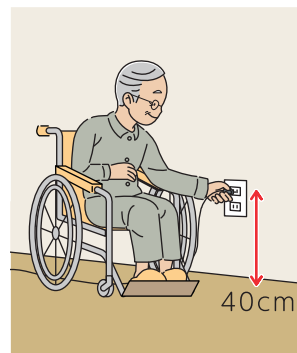

車椅子・  
車椅子  
付属品

スロープ

移動用  
リフト・  
つり具

介護保険  
購入  
対象品

販売品

情報

廊下に面した部屋の入口拡張

廊下に面した部屋

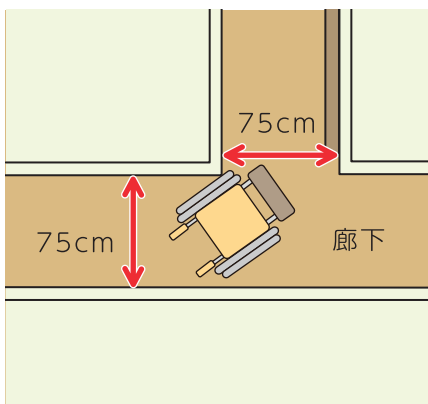

通行が難しい廊下側面の入り口

壁面を一部撤去  
100~110cmに拡張

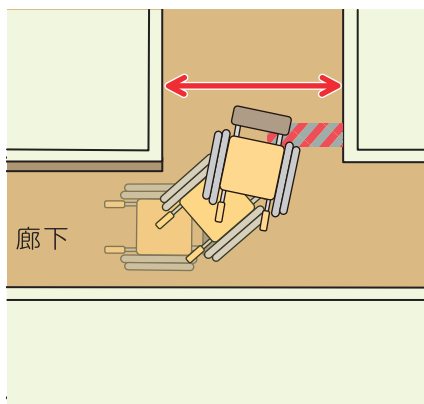

入り口の幅を広げると通りやすくなる

屋内6輪車椅子

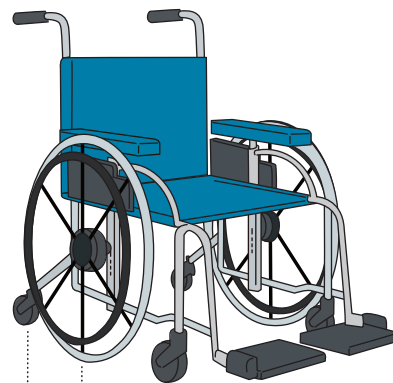

片側3輪が両サイドに  
ついているので安心

屋内には予想外の危険が潜んでいます。転倒防止などに注意して安全性を確保しましょう。  
移動しやすい環境づくりはリハビリや運動機能向上にも役立ちます。

### 階段の手すり

階段の手すりは、両側に設置するのが理想的です。しかし、幅員や費用の面で難しく、片側だけに設置する場合は、降りる時を優先して、降りる際の利き手側に手すりを設置するのが基本です。

階段の手すりは、水平部分が重要です。300mm以上は設けましょう。階段手すりの高さは、段鼻の高さに。

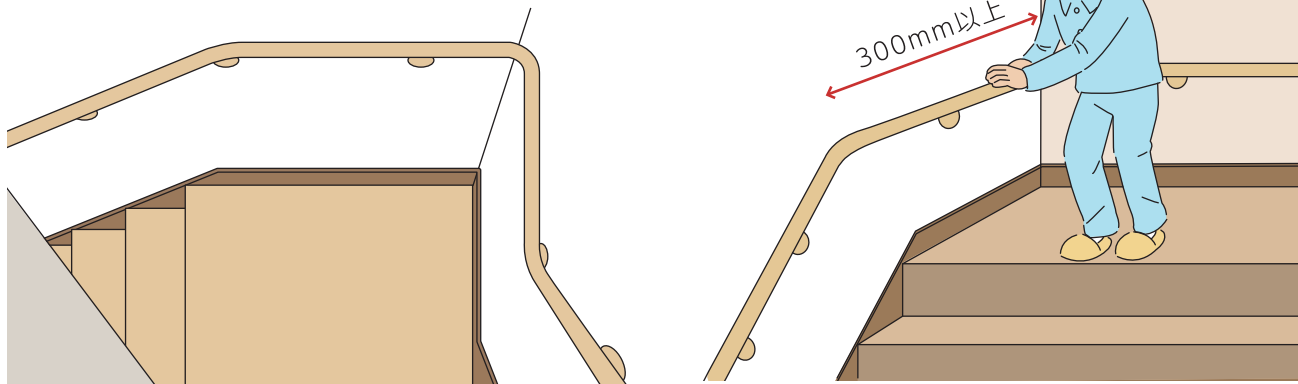

### 階段のすべり止め

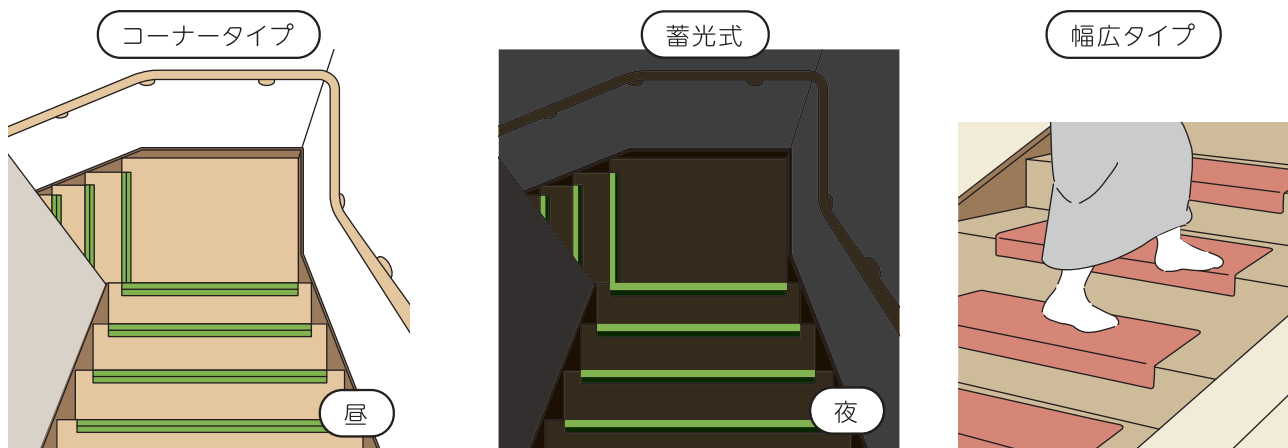

### 階段の昇降機 (2階や3階を使う頻度が多い場合)

#### 階段昇降機

上階では乗降りの安全のため、座面が回転します。



折りたたむとコンパクトになります。

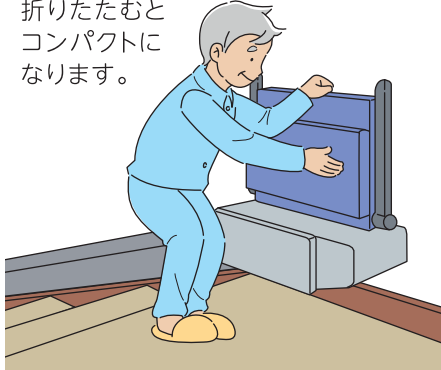

#### ホームエレベーター・ 押入れエレベーター

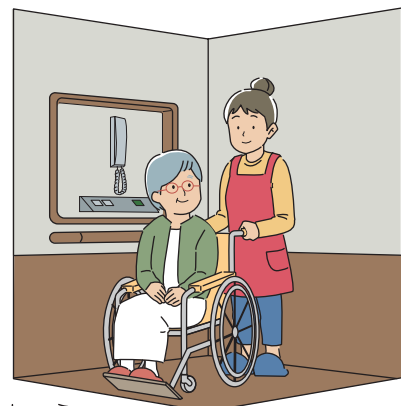

階段昇降機：膝の屈曲角度がポイントです。膝がどれだけ曲がるかチェックしましょう。

ベッド・  
ベッド  
付属品

# 情報

床ずれ  
防止用具

## 3 トイレ

体位  
変換器

### 扉対策（出入り・介助軽減）と、便器の洋式化

認知症  
老人徘徊  
感知機器

手すり

歩行  
補助杖

歩行器

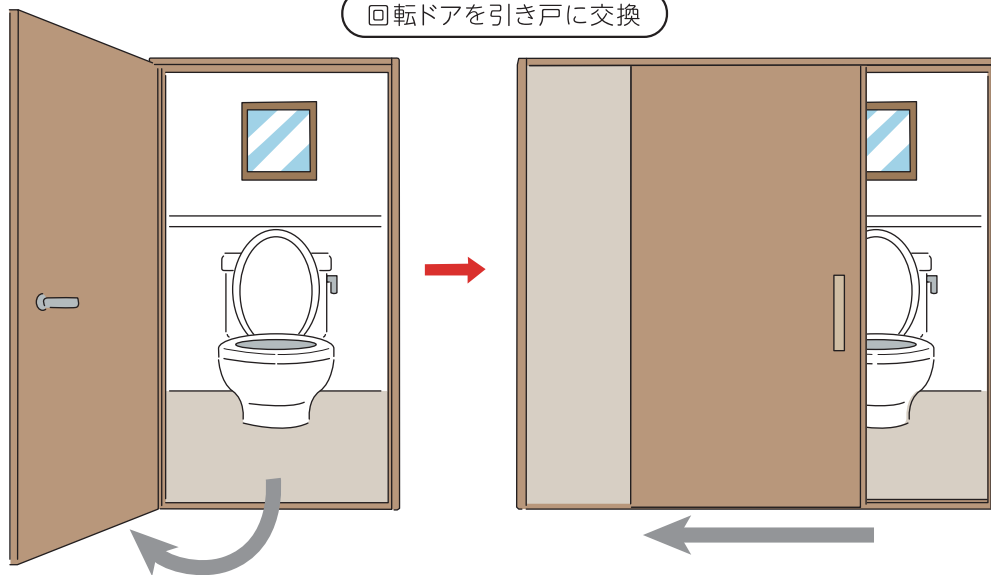

回転ドアを引き戸に交換

狭いトイレでも、引き戸にすることで大幅に動作や介助のしやすさが改善されることもあります。

車椅子・  
車椅子  
付属品

### トイレ動作（立ち座り）

手すり



補高便座

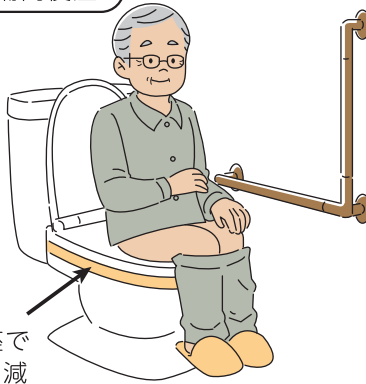

電動昇降便座

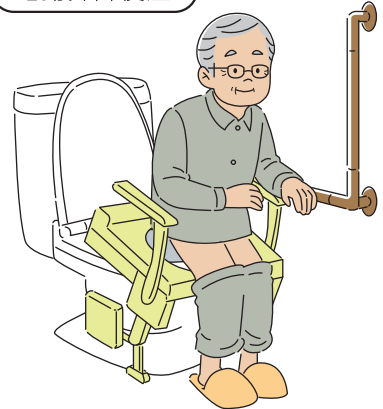

スロープ

移動用  
リフト・  
つり具

介護保険  
購入  
対象品

### トイレ介助

温水洗浄便器

世紀の発明品は、  
介護の分野でも必需品です。

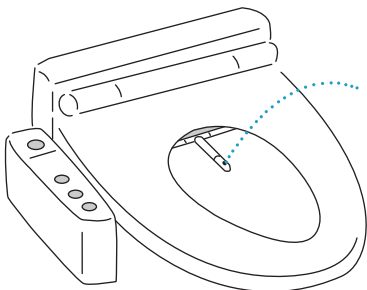

洋式便器に使えるキャリー



手すり



移動→下着の着脱→方向転換  
→立ち座りに役立ちます。

販売品

情報



# 4 洗面・脱衣・浴室

ヒートショックに注意!!

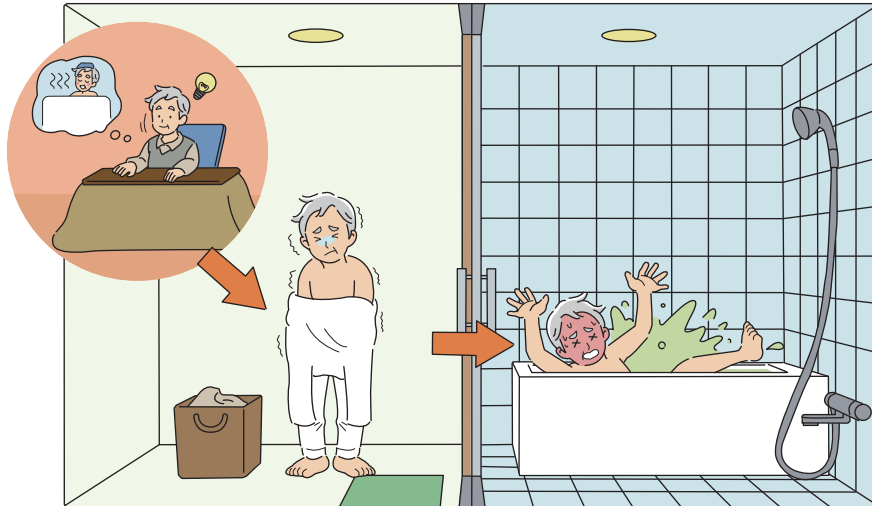

## 脱衣

座面付き歩行器やイスを使う

座面付き歩行器



ベンチを使う

脱衣用ヒーター

「温度のバリアフリー」も考えましょう。

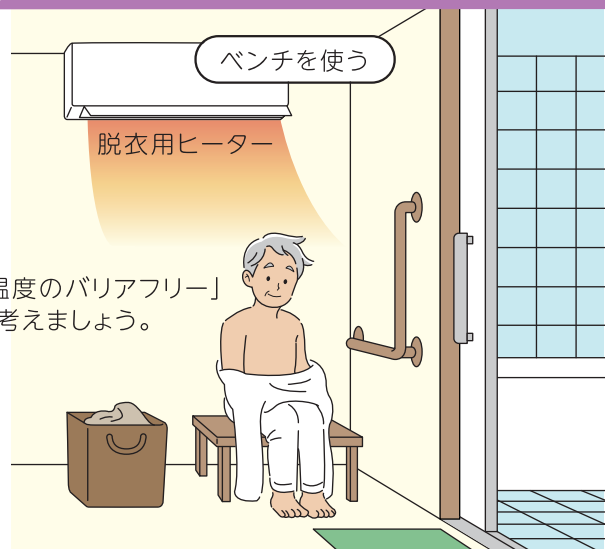

壁をなくして動きやすく 車椅子での移動や介助が楽になります。

- ① トイレ壁撤去 ▶ アコーディオンカーテンへ
- ② ドア2枚分 ▶ 3枚式引き戸へ
- ③ 浴室ドア ▶ 引き戸へ

【壁の撤去前】

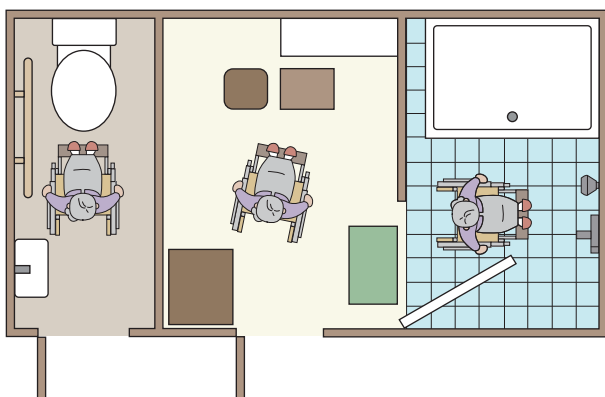

【壁の撤去後】

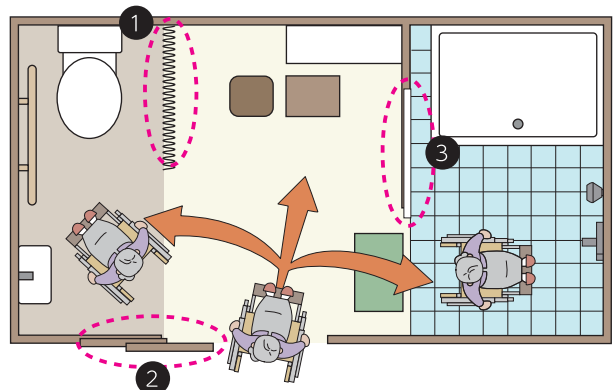

ベッド・  
ベッド  
付属品

# 情報

床ずれ  
防止用具

## 5 居室・寝室・LDK

体位  
変換器

過ごしやすい環境づくりに配慮しましょう！

気分転換、熱中症予防、二オイ対策なども大切。

認知症  
老人徘徊  
感知機器

手すり

歩行  
補助杖

歩行器

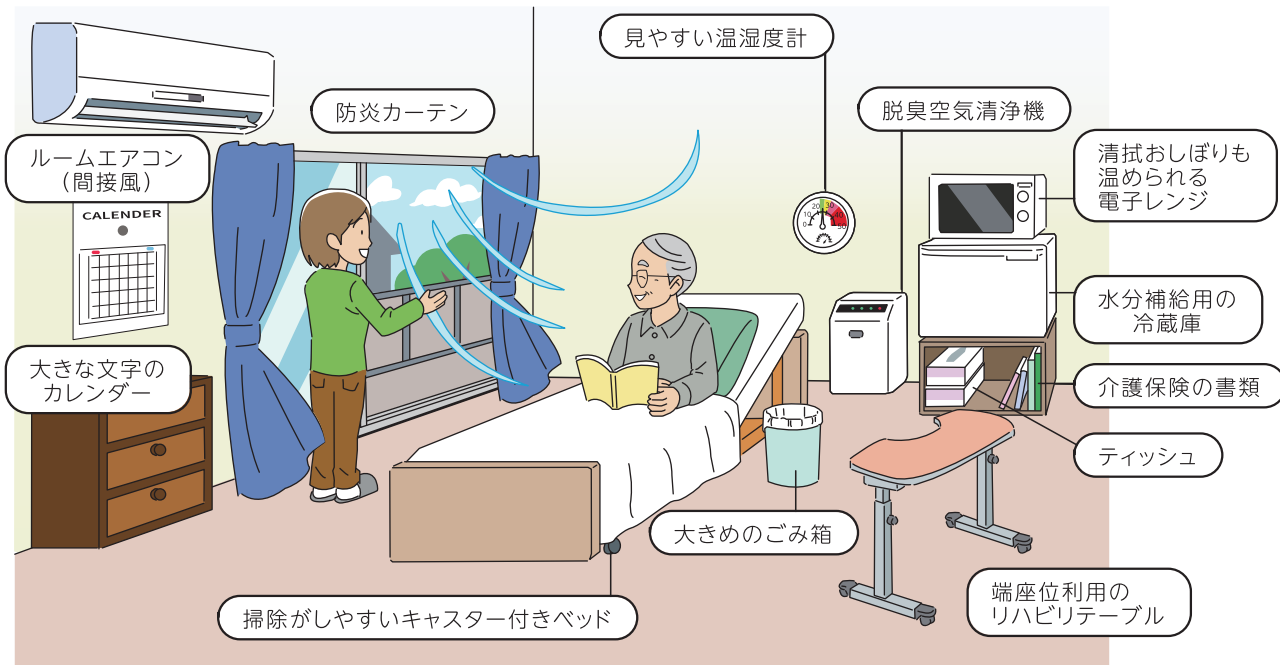

車椅子・  
車椅子  
付属品

福祉用具等の配置は、移動の利便性、介護の軽減から重要な検討事項です。

外の景色やテレビなど視覚や意識の変化もあるようにして、認知症予防をはかることも重要です！

スロープ

移動用  
リフト・  
つり具

介護保険  
購入  
対象品

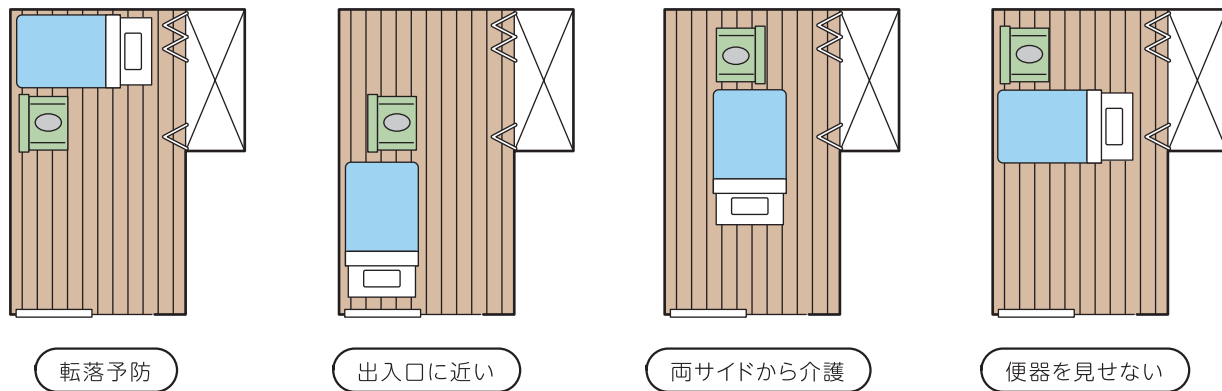

販売品

尊厳(プライバシー)の確保に配慮しましょう！

衝立(ついたて)やカーテンの活用

情報

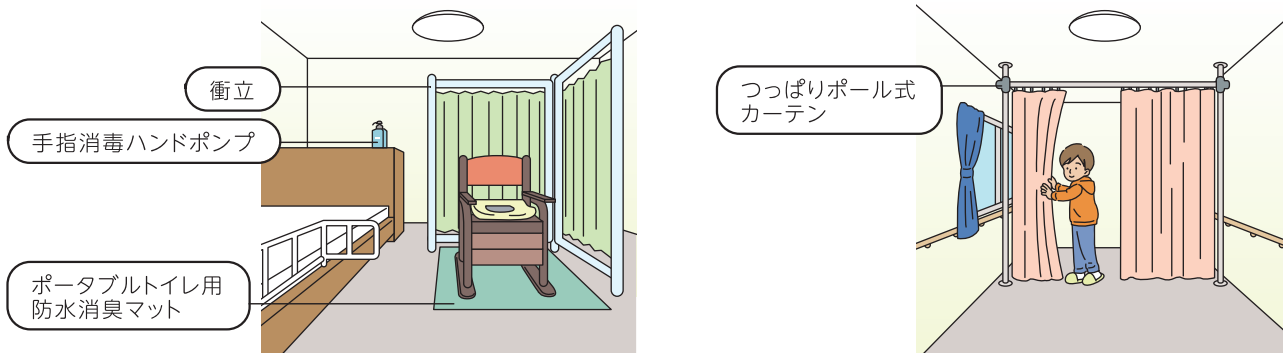

# 6 ベランダ

玄関以外からの出入りを考えたほうが効率的な場合もあります。

車椅子用電動昇降機

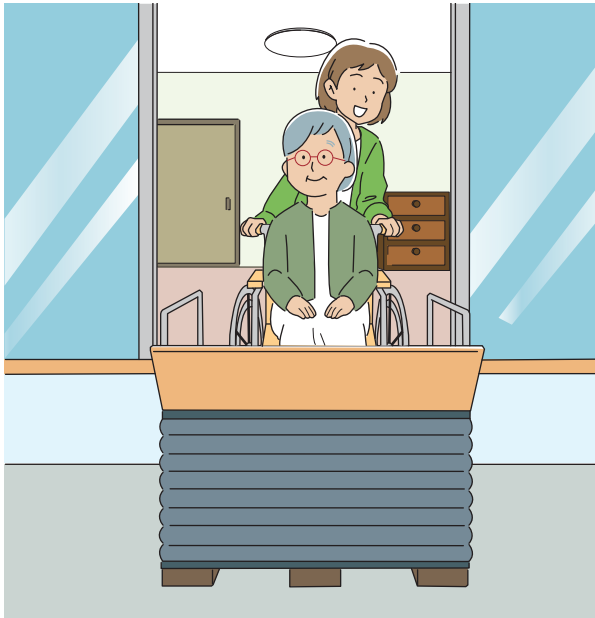

リフト

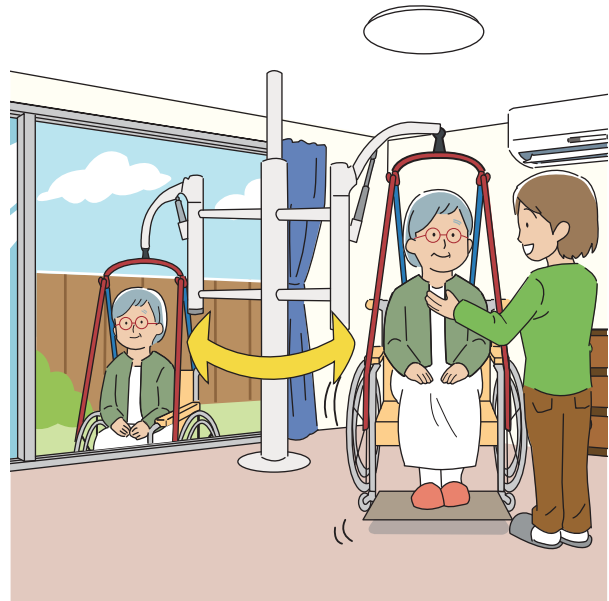

ベランダや縁側のご利用

バリアフリー(ノンレール)サッシ



大きな取っ手

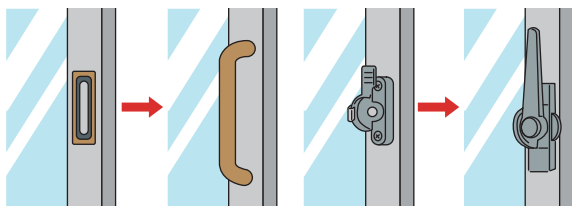

大きなクレスト

バリアフリーフラットレール

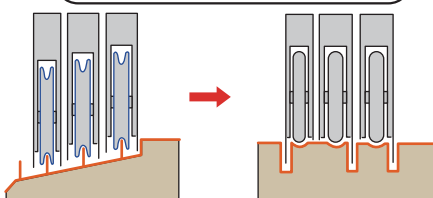

お庭などでの野外活動

アニマルセラピー・運動療法

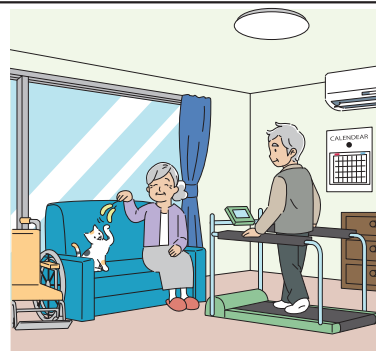

園芸療法

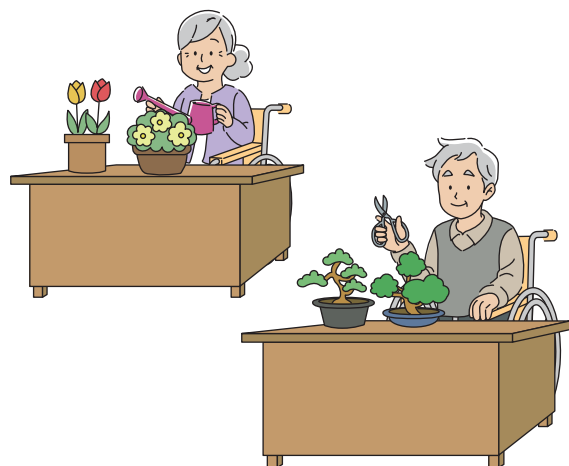

ベッド・  
ベッド  
付属品

# 情報

床ずれ  
防止用具

## その他の住宅改修工事

※使える制度が地域により異なります。詳しくはニックのスタッフまでお問合せください

体位  
変換器

## 階段昇降機 タスカルSTⅢ型(直線階段/屋内用)

あなたのお家をより快適に。世界最薄の階段昇降機「タスカル」で階段の移動が助かります。



壁から  
24cm

### 収納寸法が世界最薄

未使用時は座面・肘掛け・ステップを折り畳んでコンパクトに収納。階段の通行の妨げになりません。



壁から  
10cm

### レールもコンパクト

レールも屈強な安全性を十分に確保しながらもスリムかつコンパクトに。

(cm)

| メーカー品番 | 本体希望(税込) |
|--------|----------|
| STⅢ    | ¥770,000 |

税抜価格 ¥700,000~

※設置費別途

新光産業

手すり

歩行  
補助杖

## 給湯器 カベピタ

バランス釜(ガス給湯器)からの買い替えに最適な給湯器。

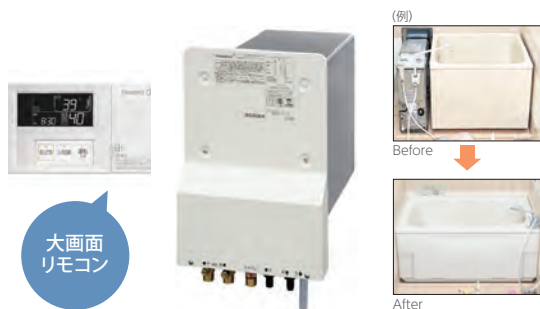

大画面  
リモコン

(cm)

| メーカー品番                              | ハウステック |
|-------------------------------------|--------|
| HK-1271A7-1LA(浴槽) WF-807AT(ガス給湯風呂釜) |        |

※価格はニックのスタッフまでお問い合わせください。

歩行者

車椅子・  
車椅子  
付属品

スロープ

移動用  
リフト・  
つり具

介護保険  
購入  
対象品

販売品

情報

## アクアハート洗面 幅75cm/90cm

車いすの方も楽に使えるよう、細部まで配慮。施設や病院はもちろん、一般のご家庭にも。



フロアキャビネット 立っても座っても使いやすい。



車いすでも  
足元ゆったり

カウンター 洗面ボール一体型。



(cm)

| メーカー品番     | メーカー希望小売価格(税込) |
|------------|----------------|
| PN-S225417 | ¥303,380       |

税抜価格 ¥275,800~

※設置費別途

※予告なき仕様変更により、実際と異なる場合がございます。

パナソニック

## 涼風暖房機

室内と脱衣室・浴室の温度差により血圧が急上昇・急降下することにより起こるヒートショック対策に。



ラクラク  
操作

※ 電源にAC100V 12Aが必要となります。  
※ 適用面積目安1.5坪以下。

(cm)

| メーカー品番      | 本体希望小売価格(税込) |
|-------------|--------------|
| SDG-1200GBM | ¥110,000     |

税抜価格 ¥100,000~

※設置費別途

高須産業

## テレビドアホン

泥棒は侵入前にドアホンを鳴らし留守チェックをします。ドアホンにカメラが付いていれば泥棒対策になり、また、悪質なセールス等も室内より確認・対応でき、安心です!



カラー液晶  
シンプル機能

(cm)

| メーカー品番          | メーカー希望小売価格(税込) |
|-----------------|----------------|
| VL-SZ35KF(3.5型) | —              |

※予告なき仕様変更により、実際と異なる場合がございます。

パナソニック

## 一般レンタル

※販売のお取扱いについては、各営業所へお問合せください。

### 吸引器 ミニックⅢ-S

シングルヘッドポンプ搭載のスタンダード吸引器。

一般レンタル



| メーカー品番 | レンタル価格(税込) | 販売価格(税込) |
|--------|------------|----------|
| MS3    | ¥4,160     | ¥68,200  |

●最大吸引圧力:-85kpa ●吸引流量:20L/分 ●電源:AC100V 50/60Hz ●消費電力:100VA(50Hz~60Hz) ●付属品:吸引ホース(アダプター付)、フィルター(予備) ©R000000645 税抜販売価格 ¥62,000

### 吸引器 ミニックW-II

吸引機能を1台に集約しました。

一般レンタル



| メーカー品番   | レンタル価格(税込) |
|----------|------------|
| NS2-1400 | ¥5,220     |

●最大吸引圧力:-85kpa ●排気流量:30L/分 ●電源:AC100V 50/60Hz ●消費電力:100VA(50Hz) 110VA(60Hz) ●付属品:吸引ホース2m・ダストカバー(レンタルの場合付属品無し) ※吸引カテーテル別売 ©1579

### 吸引ボトル

自費購入



| メーカー品番              | 販売価格(税込) |
|---------------------|----------|
| E7550-MS3 (1,000ml) | ¥5,940   |
| D7302-MS2 (1,400ml) |          |

税抜価格 ¥5,400 1,000ml ©112633

### 吸引ホース(アダプター付)2m

自費購入



| メーカー品番    | 販売価格(税込) |
|-----------|----------|
| 200191082 | ¥1,100   |

税抜価格 ¥1,000

### 吸引カテーテルMT 20本入

自費購入



| メーカー品番                            | 販売価格(税込) |
|-----------------------------------|----------|
| 340790040 (8Fr) 340790001 (10Fr)  | ¥1,903   |
| 340790002 (12Fr) 340790003 (14Fr) |          |

●8Fr(外径約2.6mm) / 10Fr(外径約3.3mm) / 12Fr(外径4.0mm) / 14Fr(外径約4.7mm) 税抜価格 ¥1,730 ©112795

### IVスタンド

一般レンタル

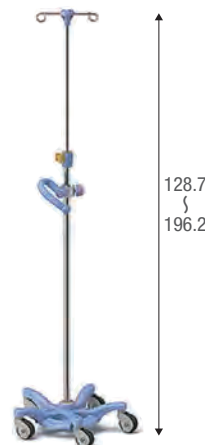

| メーカー品番 | レンタル価格(税込) |
|--------|------------|
| KC-518 | ¥1,240     |

●重量/4.3kg ©128987

自費購入 マークは、全額負担となります。

**一般販売**

※一部お取り扱いできない営業所がございます。詳しくはニックの担当者へお問い合わせください。

**INTIME1000**

※写真はイメージです。

心地よく眠るためのベッドから心地よく過ごすためのベッドへ。さらには、あなたの動きをしっかりサポートするベッドへ。  
それが、電動ベッド・インタイム1000です。



スムーズな起き上がりに  
リクライニング【背あげ】機能



足のむくみも和らげる  
フットレスト【膝あげ】機能



らかな立ち上がりに  
ハイロー【高さ調節】機能



—— 快適な起き上がりにらくらくモーション ——  
ワンボタン操作で、「背あげ」「膝あげ」を連動してコントロール。



機能が選べる  
3タイプ

インタイム1000は、「リクライニング（背あげ）機能」「フットレスト（膝あげ）機能」「ハイロー（高さ調整）機能」、さらには「らくらくモーション」の組み合わせで、3つのタイプからお選びいただけます。

|         | リクライニング機能 | フットレスト機能 | らくらくモーション | ハイロー機能 |
|---------|-----------|----------|-----------|--------|
| 1+1モーター | ○         | ○        | ○         | —      |
| 3モーター   | ○         | ○        | ○         | ○      |



リモコンホルダー付き

| ボードタイプ  | モーター種類  | 販売価格(非課税) |           |
|---------|---------|-----------|-----------|
|         |         | ハリウッドスタイル | ヨーロッパスタイル |
| スクエアタイプ | 1+1モーター | ¥ 145,000 | ¥ 155,000 |
|         | 3モーター   | ¥ 185,000 | ¥ 195,000 |

●寸法(cm)／全幅100.5、全長203.5、高さ56.2/60.2/64.2、ボトム高25/29/33 ●重量(kg)／ハリウッドスタイル 66、ヨーロッパスタイル 69.5  
※マット別売り ※ボードタイプは他にキューブタイプ、ラウンドタイプがございます。詳しくはニックのスタッフにご連絡ください。

ベッド・  
ベッド  
付属品

## ニックの補聴器サービス

※一部お取り扱いできない営業所がございます。詳しくはニックの担当者へお問い合わせください。

床ずれ  
防止用具

### 1 補聴器専門相談員がご対応

初めての方も安心! 専門相談員がお客様の状態を把握し、最適な補聴器をお選びいたします。

体位  
変換器

### 2 ご自宅出張サービス

聴力検査・商品選定・購入後メンテナンスを全てご自宅にお伺いし対応いたします。



認知症  
老人徘徊  
感知機器

手すり

日本の高齢者4人に1人が  
認知症もしくはその予備群

現在、日本の認知症患者は約462万人。  
2025年には、患者数が700万人を超える。

難聴は認知症発症要因の一つ

難聴は認知症の発症要因のひとつ。  
難聴の早期診断・早期発見、そして補聴器による聴覚補償が、認知症の発症予防につながる可能性。

歩行  
補助杖

歩行器

## ～ニックおすすめ補聴器 「R4シリーズ」～

なめらかな曲面で構成された  
「やさしいカタチ」  
豊富なカラーバリエーション!!



車椅子・  
車椅子  
付属品

スロープ

移動用  
リフト・  
つり具

介護保険  
購入  
対象品

#### スタンダード WH-R43

希望小売価格(非課税)  
両耳437,800円  
片耳247,500円

#### ハイスペックWH-R45

希望小売価格(非課税)  
両耳649,000円  
片耳363,000円

～他にも便利な機能～

・自動で電源のON/OFF(ケースの出し入れ) ・充電状態がみやすい  
・電池残量警告を音声でお知らせ ・汗・水・ホコリに強い

販売品

他にもいろいろな補聴器をご用意しております。まずはお気軽にご相談ください。



情報

●補聴器は、薬事法にもとづく管理医療機器です。●補聴器は、適切なフィッティング調整により、その効果が発揮されます。しかし装用者の聞こえの状態によっては、その効果が異なる場合があります。●当社補聴器のご購入の際には、販売店でのご相談と、補聴器の適切なフィッティング調整をお受けいただき、ご使用されますようお願いいたします。●耳の健康を保つため、定期的な耳鼻咽喉科の受診をおすすめします。

# 介護保険制度について 2024年4月現在

介護保険制度の概要や利用手順をご紹介します。

## ■介護保険対象者

| 加入する方  | 介護サービスの利用                                 | 保険料の支払い            |
|--|---|--------------------|
| <b>第1号被保険者</b><br>(65歳以上の方)<br>                 | 右表の想定される状態にあてはまる要支援状態または要介護状態の方。          | 原則として老齢・退職年金からの天引き |
| <b>第2号被保険者</b><br>(40歳から64歳までの医療保険に加入している方)<br> | 初老期認知症、脳血管疾患など16種類の病気により要介護状態や要支援状態になった方。 | 加入している医療保険と併せて徴収   |

※支払い方法は自治体により異なる方法がとられている場合もあります。

## ■介護保険の利用手続きとサービスの内容

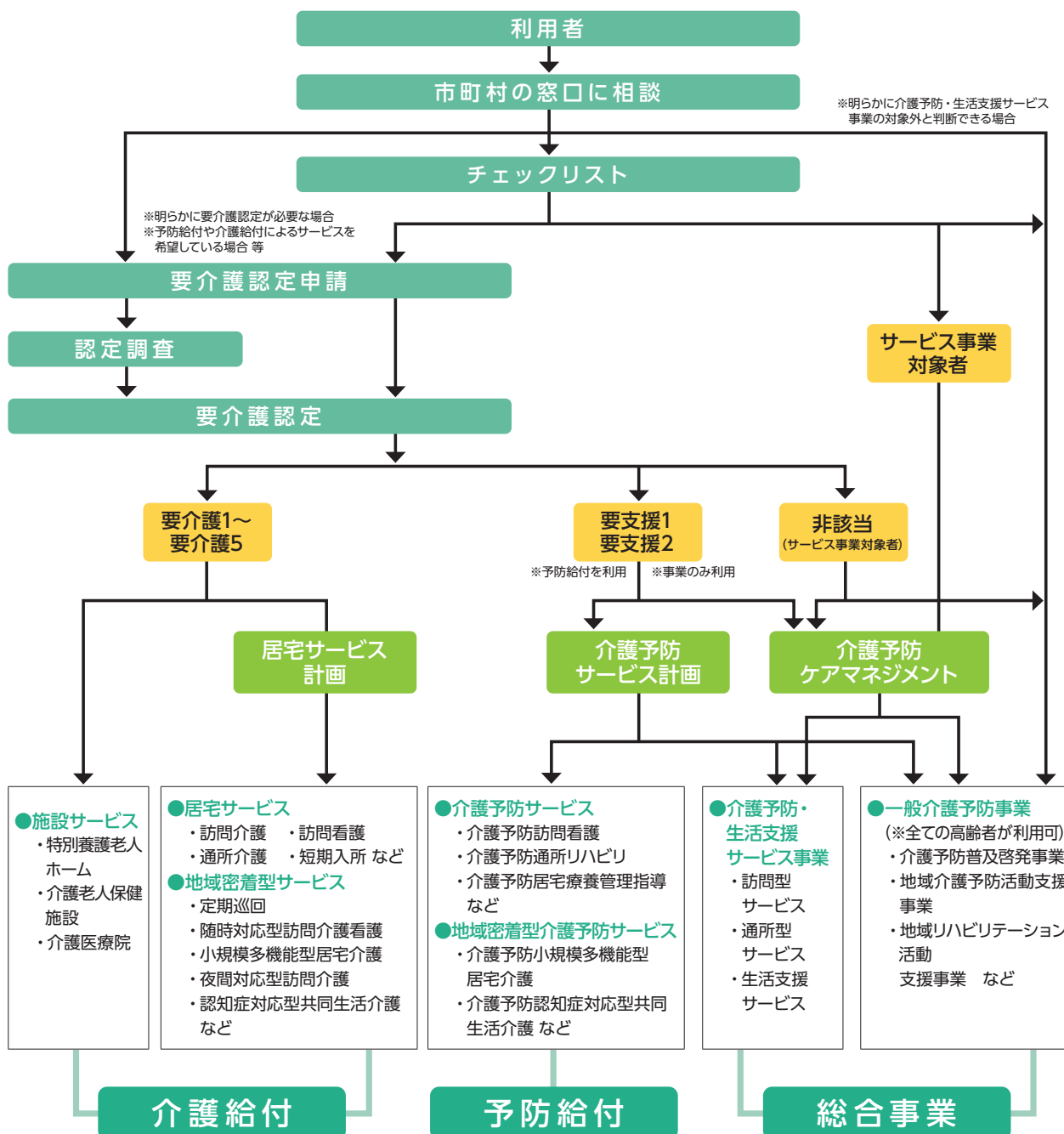



## ■在宅サービスの利用限度額

| 要介護・<br>要支援<br>区分 | 想定される状態   | 居宅介護サービス費等及び介護予防サービス費等 |                       |                       |                       |
|-------------------|---|------------------------|-----------------------|-----------------------|-----------------------|
|                   |   | 支給<br>限度額<br>(月額)      | ご利用者<br>1割負担額<br>(月額) | ご利用者<br>2割負担額<br>(月額) | ご利用者<br>3割負担額<br>(月額) |
| 要支援1              | 日常生活上の基本動作をほぼ自分で行うことができるが、日常生活動作の介助や現在の状態の防止により要介護状態となることの予防に資するよう、手段的日常生活動作において何らかの支援を要する状態。 | 50,320円                | 5,032円                | 10,064円               | 15,096円               |
| 要支援2              | 要支援1の状態から、手段的日常生活動作を行う能力がさらに低下し、何らかの支援が必要となる状態。   | 105,310円               | 10,531円               | 21,062円               | 31,593円               |
| 要介護1              | 要支援2の状態から、手段的日常生活動作を行う能力が一部低下し、部分的な介護が必要となる状態。  | 167,650円               | 16,765円               | 33,530円               | 50,295円               |
| 要介護2              | 要介護1の状態に加え、日常生活動作についても部分的な介護が必要となる状態。   | 197,050円               | 19,705円               | 39,410円               | 59,115円               |
| 要介護3              | 要介護2の状態と比較して、日常生活動作及び手段的日常生活動作の両方の観点からも著しく低下し、ほぼ全面的な介護が必要となる状態。                               | 270,480円               | 27,048円               | 54,096円               | 81,144円               |
| 要介護4              | 要介護3の状態に加え、さらに動作能力が低下し、介護なしには日常生活を営むことが困難となる状態。   | 309,380円               | 30,938円               | 61,876円               | 92,814円               |
| 要介護5              | 要介護4の状態よりさらに動作能力が低下しており、介護なしには日常生活を行うことがほぼ不可能な状態。   | 362,170円               | 36,217円               | 72,434円               | 108,651円              |

- 限度額の範囲内でサービスを利用したときは、実際にかかった費用の1割(2割・3割)が自己負担となります。
- 平成30年8月より介護保険負担割合証に基づいた負担割合が適用されます。
- 限度額を超えてサービスを利用した時は、超えた分が全額自己負担となります。

## ■自己負担額の上限額(高額介護サービス費)

| 区 分   | 負担の上限額(月額)                 |
|---|----------------------------|
| 課税所得690万円(年収約1,160万円)以上                         | 140,100円(世帯)               |
| 課税所得380万円(年収約770万円)～<br>課税所得690万円(年収約1,160万円)未満 | 93,000円(世帯)                |
| 市町村民税課税～課税所得380万円(年収約770万円)未満                   | 44,400円(世帯)                |
| 世帯の全員が市町村民税非課税                                  | 24,600円(世帯)                |
| 前年の公的年金等収入金額＋<br>その他の合計所得金額の<br>合計が80万円以下の方等    | 24,600円(世帯)<br>15,000円(個人) |
| 生活保護を受給している方等                                   | 15,000円(世帯)                |

出典：厚生労働省ホームページ (<https://www.mhlw.go.jp/content/000334526.pdf>)

- 支払った自己負担額が、ある一定額を超えたときは、その超えた分が払い戻されます。
- また所得の低い方は、その上限が減額されます。
- 医療保険と介護保険の両方に自己負担額がある世帯は「高額医療・高額介護合算療養費制度」の申請ができます。

## レンタル福祉用具ご提供の流れ

### ① ご利用者の状況確認

ご利用者のご自宅を訪問し、身体状況やご家族の状況、お住まいの環境などを確認します。その上で生活機能の維持・向上のためにどのような福祉用具が適切かを検討します。



### ② サービスの必要性の検討と選定

サービス担当者会議では、ケアマネジャーなどと連携し、専門的な立場から介護予防や自立支援、介護の負担軽減に役立つ最適な福祉用具を提案します。そしてご利用者やご家族のご意見をうかがいながら選定します。



### ③ 福祉用具のお届け

納品前に、福祉用具をしっかりと点検。安全を確認した後、ご指定の日時、場所にスタッフがお届けし、取付や調整を行います。その際、ご利用者の環境や状況に適合しているかどうかを再確認します。また、練習もしていただきます。



### ④ 使用方法のご説明

暮らしに上手にとり入れ、目的に応じて役立てていただけるよう、また、安全にお使いいただけるよう、納得していただけるまで使用方法をご説明し、必要な場合は一緒に使い方の練習もします。

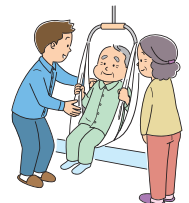

### ⑤ アフターサービス

サービス担当者会議においてケアマネジャーなどと連携し、ご利用者のお話をお聞きした上で、福祉用具の利用の継続を再検討し、必要に応じて迅速に対応します。



### ⑥ サービスの再検討

サービス担当者会議においてケアマネジャーなどと連携し、ご利用者のお話をお聞きした上で、福祉用具の利用の継続を再検討し、必要に応じて迅速に対応します。



### 緊急時の対応

● 事故やトラブルなど、福祉用具に関する緊急事態が発生した場合は専門スタッフが対応しますのでグリーンケア取扱店までご連絡ください。

### 購入対象品

レンタルの場合と同様、ご利用者とご家族の立場に立ってご相談におこたえします。下記の商品群についてもグリーンケア取扱店が責任をもっておうかがいいたします。お気軽にご相談ください。

- 腰掛便座
- 入浴補助用具・簡易浴槽
- 住宅改修用品
- 介護保険対象外販売品
- 選択制対象商品

### レンタル終了とお引取り

● レンタル期間中にレンタル契約を終了し引取りを希望される場合は、事前に取扱店にお電話ください。レンタル契約を終了する日とお引取り日時をご相談の上、引取りにおうかがいします。

● レンタルの契約書で定める期限までにお客様から契約終了のご連絡がない場合は、レンタル期間満了日の翌日から更に1ヶ月間、同じ契約内容で自動的に更新されます。

● レンタル期間中にご利用者の身体状況やご自宅の状況の変化などにより他の福祉用具に変更される場合は、前のレンタル契約を終了し、新しく変更後の商品についてレンタル契約書を作成します。

## ■福祉用具貸与

<福祉用具の貸し出しに関する要件>

| 種 目  | 要支援1・2、要介護1            | 要介護2～3 | 要介護4～5 |
|--|------------------------|--------|--------|
| 手すり・歩行器・歩行補助杖・スロープ                                     | ○                      | ○      | ○      |
| 特殊寝台・特殊寝台付属品・車椅子・車椅子付属品<br>床ずれ防止用具・体位変換器・移動用リフト・徘徊感知機器 | ×例外あり※                 | ○      | ○      |
| 自動排泄処理装置   | (尿のみを自動的に吸引する機能のものを除く) | ×例外あり※ | ○      |
|  | (尿のみを自動的に吸引する機能のもの)    | ○      | ○      |

※例外として認められる「使用が想定される状態像」とは、要介護認定調査における基本調査結果をもとに福祉用具ごとに判断されます。

## ■軽度者等における福祉用具貸与の例外給付に関する取扱いについて

<例外給付に関する要件 >

福祉用具が使用できる状態像及び、直近の認定基本調査の結果により、福祉用具の例外給付が適用されます。

●例外給付の必要性は、サービス担当者会議等を通じた適切なケアマネジメントにより、判断されます。【「※」については認定基本調査項目が無い場合、「主治医から得た情報」及び「福祉用具専門相談員のほか軽度者の状態像について適切な助言が可能者が参加するサービス担当者会議」などを通じた適切なケアマネジメントにより判断されます。】また、がん末期の急速な状態悪化など、一定の状態に該当する者も、所定の手続きをふむことで、例外給付が認められます。

| 福祉用具の<br>種目                            | 福祉用具が使用できる状態像<br>(平成24年厚生労働省第95号告示第25号のイ)  | 認定基本調査の結果   |
|--|--|---|
| 車椅子・<br>車椅子付属品                         | 次のいずれかに該当する者<br>① 日常的に歩行が困難な者<br>② 日常生活範囲における移動の支援が<br>特に必要と認められる者   | ① 認定調査において歩行が「できない」<br>② ※  |
| 特殊寝台・<br>特殊寝台付属品                       | 次のいずれかに該当する者<br>① 日常的に起き上がりが困難な者<br>② 日常的に寝返りが困難な者   | ① 認定調査において起き上がりが「できない」<br>② 認定調査において寝返りが「できない」  |
| 床ずれ防止用具・<br>体位変換器                      | 日常的に寝返りが困難な者   | 認定調査において寝返りが「できない」  |
| 認知症老人<br>徘徊感知機器                        | 次のいずれにも該当する者<br>① 意志の伝達、介護者への反応、<br>記憶・理解のいずれかに支障がある者<br>② 移動において全介助を必要としない者                                       | ① 下記のいずれかに該当する者<br>・認定調査において意志の伝達が「他者にできる」<br>以外<br>・認定調査において認知機能(3群の<br>3-2～3-7)のいずれかが「できない」<br>・認定調査において精神・行動障害(4群+<br>3-8、3-9)のいずれかが「ない」以外<br>・その他、主治医意見書において、認知症の<br>症状がある旨が記載されている場合<br>② 認定調査において移動が「全介助」以外 |
| 移動用リフト<br>(つり具の部分<br>を除く)              | 次のいずれかに該当する者<br>① 日常的に立ち上がりが困難な者<br>(注：昇降座椅子以外)<br>② 移動が一部介助又は全介助を必要とする者<br>③ 生活環境において段差の解消が必要と<br>認められる者(段差解消機のみ) | ① 認定調査において立ち上がりが「できない」<br>② 認定調査において移乗が「一部介助」<br>又は「全介助」<br>③ ※   |
| 自動排泄処理装置<br>(尿のみを自動的に吸引<br>する機能のものを除く) | 次のいずれにも該当する者<br>① 排便が全介助を必要とする者<br>② 移乗が全介助を必要とする者   | ① 認定調査において排便が「全介助」<br>② 認定調査において移乗が「全介助」  |

注：昇降座椅子については、認定調査項目で判断する場合、「立ち上がり」ではなく「移乗」で判断する。「立ち上がり」は椅子やベッド、車椅子に座っている状態からの立ち上がりを評価するものである。昇降座椅子は「床からの昇降」を補助するものであるため、「畳からポータブルトイレへの乗り移り」を評価する「移乗」の認定調査項目を用いる必要がある。(H19.3.30付老健局振興課長通知Q&Aより)

## ■個人情報の取扱いについて

個人情報の利用範囲は、お客様に開示した利用目的の範囲とし、目的外の利用は行わないものとします。

また、個人情報保護法の重要性を認識し、ガイドライン等を考慮するとともに、個人情報を取扱うために関係諸法令を遵守します。

# 介護給付費早見表 令和6年4月施行版 (抜粋)

## 見方

本表は介護給付費の中から、特に利用頻度が多いと考えられる居宅サービス系給付項目から抜粋したものです。  
数字はすべて単位であり、標準のサービスコード表で確認してください。尚、加算の詳細については、介護報酬単位表でご確認ください。

## 〔区分支給限度額〕

1 か月あたりの上限額

| 区分    | 利用限度額 (単位) |
|-------|------------|
| 要支援 1 | 5,032      |
| 要支援 2 | 10,531     |
| 要介護 1 | 16,765     |
| 要介護 2 | 19,705     |
| 要介護 3 | 27,048     |
| 要介護 4 | 30,938     |
| 要介護 5 | 36,217     |

※一定以上の所得の第1号被保険者は2割または3割負担となります。

## 〔訪問介護〕1回につき

| 所要時間        | 身体介護 | 生活援助 |
|-------------|------|------|
| 20分未満       | 163  | —    |
| 20分～30分未満   | 244  | —    |
| 20分～45分未満   | —    | 179  |
| 45分以上       | —    | —    |
| 30分～1時間未満   | 387  | 220  |
| 1時間～1.5時間未満 | 567  |      |
| 1.5時間～2時間未満 | 649  |      |
| 2時間～2.5時間未満 | 731  |      |
| 2.5時間～3時間未満 | 813  |      |
| 3時間～3.5時間未満 | 895  |      |
| 3.5時間～4時間未満 | 977  |      |

## ●通院等乗降車助

|       |    |
|-------|----|
| 1回につき | 97 |
|-------|----|

## ●初回加算

|       |     |
|-------|-----|
| 1月につき | 200 |
|-------|-----|

## ●早朝・夜間の場合

|       |       |
|-------|-------|
| 1回につき | 25%加算 |
|-------|-------|

## ●深夜の場合

|       |       |
|-------|-------|
| 深夜の場合 | 50%加算 |
|-------|-------|

## ●生活機能向上連携加算 1月につき

|        |     |         |     |
|--------|-----|---------|-----|
| 加算 (I) | 100 | 加算 (II) | 200 |
|--------|-----|---------|-----|

## 〔訪問入浴介護 / 介護予防訪問入浴介護〕1回につき

| 訪問入浴介護        | 介護予防訪問入浴介護 |
|---------------|------------|
| 1,266 (1,139) | 856 (770)  |

※( )内は「全身浴が困難で清拭または部分浴を実施した場合」

## ●初回加算

|       |     |
|-------|-----|
| 1月につき | 200 |
|-------|-----|

## 〔訪問リハビリ / 介護予防訪問リハビリ〕1回につき

|        |     |          |     |
|--------|-----|----------|-----|
| 訪問リハビリ | 308 | 予防訪問リハビリ | 298 |
|--------|-----|----------|-----|

## ●リハビリテーションマネジメント加算 (介護予防なし)

|       |                       |         |
|-------|-----------------------|---------|
| 1月につき | (イ) 180               | (ロ) 213 |
|       | 事業所の医師が説明、利用者の同意を得た場合 | 270     |

## 〔訪問看護 / 介護予防訪問看護〕1回につき

| 所要時間        | 訪問看護ステーション |      | 病院または診療所 |
|-------------|------------|------|----------|
|             | 訪問看護       | 介護予防 |          |
| 30分未満       | 471        | 399  |          |
| 30分～1時間未満   | 823        | 574  |          |
| 1時間～1.5時間未満 | 1,128      | 844  |          |
| OT・PT・STの場合 | 294        | —    |          |
| 30分未満       | 451        | 382  |          |
| 30分～1時間未満   | 794        | 553  |          |
| 1時間～1.5時間未満 | 1,090      | 814  |          |
| OT・PT・STの場合 | 284        | —    |          |

## ●緊急時 (介護予防) 訪問看護加算 1月につき

|         | 訪問看護ステーション | 病院または診療所 |
|---------|------------|----------|
| 加算 (I)  | 600        | 325      |
| 加算 (II) | 574        | 315      |

## ●特別管理加算 1月につき

|        |     |         |     |
|--------|-----|---------|-----|
| 加算 (I) | 500 | 加算 (II) | 250 |
|--------|-----|---------|-----|

## 〔定期巡回・随時対応型訪問介護看護〕1月につき

|       | 定期巡回・随時対応型訪問介護看護費 (I) (一体型) |                      |                   |                      |
|-------|-----------------------------|----------------------|-------------------|----------------------|
|       | (1) 訪問看護サービスを行わない場合         |                      | (2) 訪問看護サービスを行う場合 |                      |
|       | 基本単位                        | 通所サービス利用時の調整 (1日につき) | 基本単位              | 通所サービス利用時の調整 (1日につき) |
| 要介護 1 | 5,446                       | -62                  | 7,946             | -91                  |
| 要介護 2 | 9,720                       | -111                 | 12,413            | -141                 |
| 要介護 3 | 16,140                      | -184                 | 18,948            | -216                 |
| 要介護 4 | 20,417                      | -233                 | 23,358            | -266                 |
| 要介護 5 | 24,692                      | -281                 | 28,298            | -322                 |

|       | 定期巡回・随時対応型訪問介護看護費 II (連携型) |                      |
|-------|----------------------------|----------------------|
|       | 基本単位                       | 通所サービス利用時の調整 (1日につき) |
|       | 要介護 1                      | 5,446                |
| 要介護 2 | 9,720                      | -111                 |
| 要介護 3 | 16,140                     | -184                 |
| 要介護 4 | 20,417                     | -233                 |
| 要介護 5 | 24,692                     | -281                 |

## ●初回加算

|       |    |
|-------|----|
| 1日につき | 30 |
|-------|----|

## ●緊急時訪問看護加算 1月につき (I)(II)のみ適用

|     |     |      |     |
|-----|-----|------|-----|
| (I) | 325 | (II) | 315 |
|-----|-----|------|-----|

## ●総合マネジメント体制強化加算 1月につき

|     |       |      |     |
|-----|-------|------|-----|
| (I) | 1,200 | (II) | 800 |
|-----|-------|------|-----|

## ●生活機能向上連携加算 1月につき

|     |     |      |     |
|-----|-----|------|-----|
| (I) | 100 | (II) | 200 |
|-----|-----|------|-----|

## ●認知症専門ケア加算 1月につき

|     |    |      |     |
|-----|----|------|-----|
| (I) | 90 | (II) | 120 |
|-----|----|------|-----|

## 〔通所介護〕1回につき

|       | 通常規模型   |         |         |         |         |         |
|-------|---------|---------|---------|---------|---------|---------|
|       | 3～4時間未満 | 4～5時間未満 | 5～6時間未満 | 6～7時間未満 | 7～8時間未満 | 8～9時間未満 |
| 要介護 1 | 370     | 388     | 570     | 584     | 658     | 669     |
| 要介護 2 | 423     | 444     | 673     | 689     | 777     | 791     |
| 要介護 3 | 479     | 502     | 777     | 796     | 900     | 915     |
| 要介護 4 | 533     | 560     | 880     | 901     | 1,023   | 1,041   |
| 要介護 5 | 588     | 617     | 984     | 1,008   | 1,148   | 1,168   |

|       | 大規模型 I  |         |         |         |         |         |
|-------|---------|---------|---------|---------|---------|---------|
|       | 3～4時間未満 | 4～5時間未満 | 5～6時間未満 | 6～7時間未満 | 7～8時間未満 | 8～9時間未満 |
| 要介護 1 | 358     | 376     | 544     | 564     | 629     | 647     |
| 要介護 2 | 409     | 430     | 643     | 667     | 744     | 765     |
| 要介護 3 | 462     | 486     | 743     | 770     | 861     | 885     |
| 要介護 4 | 513     | 541     | 840     | 871     | 980     | 1,007   |
| 要介護 5 | 568     | 597     | 940     | 974     | 1,097   | 1,127   |

|       | 大規模型 II |         |         |         |         |         |
|-------|---------|---------|---------|---------|---------|---------|
|       | 3～4時間未満 | 4～5時間未満 | 5～6時間未満 | 6～7時間未満 | 7～8時間未満 | 8～9時間未満 |
| 要介護 1 | 345     | 362     | 525     | 543     | 607     | 623     |
| 要介護 2 | 395     | 414     | 620     | 641     | 716     | 737     |
| 要介護 3 | 446     | 468     | 715     | 740     | 830     | 852     |
| 要介護 4 | 495     | 521     | 812     | 839     | 946     | 970     |
| 要介護 5 | 549     | 575     | 907     | 939     | 1,059   | 1,086   |

※通常規模型：前年度の月平均利用延人員数が300人超

※大規模型 I：前年度の月平均利用延人員数が750人超 / 大規模型 II：前年度の月平均利用延人員数が900人超

## ●個別機能訓練加算 (I) 1日につき (II) 1月につき

|          |    |          |    |         |    |
|----------|----|----------|----|---------|----|
| 加算 (I) イ | 56 | 加算 (I) ロ | 76 | 加算 (II) | 20 |
|----------|----|----------|----|---------|----|

## ●認知症加算

|       |    |
|-------|----|
| 1日につき | 60 |
|-------|----|

## ●入浴介助加算 1日につき

|        |    |         |    |
|--------|----|---------|----|
| 加算 (I) | 40 | 加算 (II) | 55 |
|--------|----|---------|----|

〔通所リハビリテーション〕1回につき

|      | 通常規模の事業所                |             |             |             |             |             |             |  |
|------|-------------------------|-------------|-------------|-------------|-------------|-------------|-------------|--|
|      | 病院または診療所／介護老人保健施設／介護医療院 |             |             |             |             |             |             |  |
|      | 1～2<br>時間未満             | 2～3<br>時間未満 | 3～4<br>時間未満 | 4～5<br>時間未満 | 5～6<br>時間未満 | 6～7<br>時間未満 | 7～8<br>時間未満 |  |
| 要介護1 | 369                     | 383         | 486         | 553         | 622         | 715         | 762         |  |
| 要介護2 | 398                     | 439         | 565         | 642         | 738         | 850         | 903         |  |
| 要介護3 | 429                     | 498         | 643         | 730         | 852         | 981         | 1,046       |  |
| 要介護4 | 458                     | 555         | 743         | 844         | 987         | 1,137       | 1,215       |  |
| 要介護5 | 491                     | 612         | 842         | 957         | 1,120       | 1,290       | 1,379       |  |
|      | 大規模事業所                  |             |             |             |             |             |             |  |
|      | 病院または診療所／介護老人保健施設／介護医療院 |             |             |             |             |             |             |  |
|      | 1～2<br>時間未満             | 2～3<br>時間未満 | 3～4<br>時間未満 | 4～5<br>時間未満 | 5～6<br>時間未満 | 6～7<br>時間未満 | 7～8<br>時間未満 |  |
| 要介護1 | 357                     | 372         | 470         | 525         | 584         | 675         | 714         |  |
| 要介護2 | 388                     | 427         | 547         | 611         | 692         | 802         | 847         |  |
| 要介護3 | 415                     | 482         | 623         | 696         | 800         | 926         | 983         |  |
| 要介護4 | 445                     | 536         | 719         | 805         | 929         | 1,077       | 1,140       |  |
| 要介護5 | 475                     | 591         | 816         | 912         | 1,053       | 1,224       | 1,300       |  |
|      | 大規模事業所※                 |             |             |             |             |             |             |  |
|      | 病院または診療所／介護老人保健施設／介護医療院 |             |             |             |             |             |             |  |
|      | 1～2<br>時間未満             | 2～3<br>時間未満 | 3～4<br>時間未満 | 4～5<br>時間未満 | 5～6<br>時間未満 | 6～7<br>時間未満 | 7～8<br>時間未満 |  |
| 要介護1 | 369                     | 383         | 486         | 553         | 622         | 715         | 762         |  |
| 要介護2 | 398                     | 439         | 565         | 642         | 738         | 850         | 903         |  |
| 要介護3 | 429                     | 498         | 643         | 730         | 852         | 981         | 1,046       |  |
| 要介護4 | 458                     | 555         | 743         | 844         | 987         | 1,137       | 1,215       |  |
| 要介護5 | 491                     | 612         | 842         | 957         | 1,120       | 1,290       | 1,379       |  |

※大規模型事業所のうち次の要件を満たす事業所に適用。①リハビリテーションマネジメント加算の算定率が利用者全体の80%超 ②利用者に対するリハビリテーション専門職の配置が10:1以上。

〔介護予防通所リハビリテーション〕1月につき

|      |       |      |       |
|------|-------|------|-------|
| 要支援1 | 2,268 | 要支援2 | 4,228 |
|------|-------|------|-------|

●リハビリテーションマネジメント加算（介護予防なし）

| リハビリテーションマネジメント | 6月以内 | 6月超え |
|-----------------|------|------|
| 加算（イ）1月につき      | 560  | 240  |
| 加算（ロ）1月につき      | 593  | 273  |
| 加算（ハ）1月につき      | 793  | 473  |

●栄養改善加算 月2回限度 1回につき（介護予防は1月につき）

|        |     |
|--------|-----|
| 栄養改善加算 | 200 |
|--------|-----|

●科学的介護推進体制加算 1月につき

|             |    |
|-------------|----|
| 科学的介護推進体制加算 | 40 |
|-------------|----|

■地域区分ごとの報酬単価

| サービス分類   | 人件費比率 | 1級地    | 2級地    | 3級地    | 4級地    | 5級地    | 6級地    | 7級地    | その他 |
|--|-------|--------|--------|--------|--------|--------|--------|--------|-----|
| 訪問介護／訪問入浴介護／訪問看護／在宅介護支援／定期巡回・随時対応型訪問介護看護／夜間対応型訪問介護   | 70%   | 11.40円 | 11.12円 | 11.05円 | 10.84円 | 10.70円 | 10.42円 | 10.21円 | 10円 |
| 訪問リハビリテーション／通所リハビリテーション／認知症対応型通所介護／小規模多機能型居宅介護／看護小規模多機能型居宅介護／短期入所生活介護  | 55%   | 11.10円 | 10.88円 | 10.83円 | 10.66円 | 10.55円 | 10.33円 | 10.17円 | 10円 |
| 通所介護／短期入所療養介護／特定施設入居者生活介護／認知症対応型共同生活介護／介護老人福祉施設／介護老人保健施設／介護医療院／地域密着型特定施設入居者生活介護／地域密着型介護老人福祉施設入所者生活介護／地域密着型通所介護 | 45%   | 10.90円 | 10.72円 | 10.68円 | 10.54円 | 10.45円 | 10.27円 | 10.14円 | 10円 |

※居宅療養管理指導、福祉用具貸与は地域区分に関係なく一律単位10円。 ※介護予防サービスの有る居宅サービス及び地域密着型サービスは上記分類に含む。

■年齢早見表（令和6年現在）

※年齢は満年齢数（誕生日前の場合は1を減らすこと）

| 年号          | 西暦   | 干支 | 年齢  | 年号  | 西暦   | 干支 | 年齢 | 年号   | 西暦   | 干支 | 年齢 | 年号   | 西暦   | 干支 | 年齢 |
|-------------|------|----|-----|-----|------|----|----|------|------|----|----|------|------|----|----|
| 大正13        | 1924 | 子  | 100 | 昭和8 | 1933 | 酉  | 91 | 昭和17 | 1942 | 午  | 82 | 昭和26 | 1951 | 卯  | 73 |
| 14          | 1925 | 丑  | 99  | 9   | 1934 | 戌  | 90 | 18   | 1943 | 未  | 81 | 27   | 1952 | 辰  | 72 |
| 大正15<br>昭和元 | 1926 | 寅  | 98  | 10  | 1935 | 亥  | 89 | 19   | 1944 | 申  | 80 | 28   | 1953 | 巳  | 71 |
| 2           | 1927 | 卯  | 97  | 11  | 1936 | 子  | 88 | 20   | 1945 | 酉  | 79 | 29   | 1954 | 午  | 70 |
| 3           | 1928 | 辰  | 96  | 12  | 1937 | 丑  | 87 | 21   | 1946 | 戌  | 78 | 30   | 1955 | 未  | 69 |
| 4           | 1929 | 巳  | 95  | 13  | 1938 | 寅  | 86 | 22   | 1947 | 亥  | 77 | 31   | 1956 | 申  | 68 |
| 5           | 1930 | 午  | 94  | 14  | 1939 | 卯  | 85 | 23   | 1948 | 子  | 76 | 32   | 1957 | 酉  | 67 |
| 6           | 1931 | 未  | 93  | 15  | 1940 | 辰  | 84 | 24   | 1949 | 丑  | 75 | 33   | 1958 | 戌  | 66 |
| 7           | 1932 | 申  | 92  | 16  | 1941 | 巳  | 83 | 25   | 1950 | 寅  | 74 | 34   | 1959 | 亥  | 65 |

〔認知症対応型共同生活介護〕1日につき

|      | 認知症対応型共同生活介護費 |     | 短期利用認知症対応型共同生活介護費 ※ |     |
|------|---------------|-----|---------------------|-----|
|      | (Ⅰ)           | (Ⅱ) | (Ⅰ)                 | (Ⅱ) |
| 要介護1 | 765           | 753 | 793                 | 781 |
| 要介護2 | 801           | 788 | 829                 | 817 |
| 要介護3 | 824           | 812 | 854                 | 841 |
| 要介護4 | 841           | 828 | 870                 | 858 |
| 要介護5 | 859           | 845 | 887                 | 874 |

※短期利用は、区分支給限度基準額に含まれる。

〔短期入所生活介護〕1日につき

| 略称   | 短期入所生活介護      |           |       |           |
|------|---------------|-----------|-------|-----------|
|      | 単独短生Ⅰ         |           | 併設短生Ⅱ |           |
| 種類   | (Ⅰ)個室         | (Ⅱ)多床室    | (Ⅰ)個室 | (Ⅱ)多床室    |
| 要介護1 | 645           | 645       | 603   | 603       |
| 要介護2 | 715           | 715       | 672   | 672       |
| 要介護3 | 787           | 787       | 745   | 745       |
| 要介護4 | 856           | 856       | 815   | 815       |
| 要介護5 | 926           | 926       | 884   | 884       |
| 略称   | ユニット型短期入所生活介護 |           |       |           |
|      | 単コ短生Ⅰ         |           | 併コ短生Ⅱ |           |
| 種類   | (Ⅰ)個室         | (Ⅱ)個室的多床室 | (Ⅰ)個室 | (Ⅱ)個室的多床室 |
| 要介護1 | 746           | 746       | 704   | 704       |
| 要介護2 | 815           | 815       | 772   | 772       |
| 要介護3 | 891           | 891       | 847   | 847       |
| 要介護4 | 959           | 959       | 918   | 918       |
| 要介護5 | 1,028         | 1,028     | 987   | 987       |

〔居宅療養管理指導／予防居宅療養管理指導〕※単一建物居住者1人の場合

| 略称       | 限度回数  | 居住者1名 |
|----------|-------|-------|
| 医師Ⅰ(1)   | 月2回まで | 515   |
| 医師Ⅱ(1)   | 月2回まで | 299   |
| 歯科医師Ⅰ(1) | 月2回まで | 517   |
| 薬剤師ⅠⅠ(1) | 月2回まで | 566   |
| 薬剤師Ⅱ(1)  | 月4回まで | 518   |
| 薬剤師Ⅱ(4)※ | 月4回まで | 46    |
| 管理栄養士Ⅰ   | 月2回まで | 545   |
| 管理栄養士Ⅱ   | 月2回まで | 525   |
| 歯科衛生士Ⅰ   | 月4回まで | 362   |

※情報通信機器利用の場合。

●薬学的管理指導加算

|       |     |
|-------|-----|
| 1回につき | 100 |
|-------|-----|

※医師・薬剤師が行う時のみ算定可能。

## 企業紹介

# ニッケでの取り扱いサービス

### 在宅福祉用具 レンタル用品・販売用品

#### ●歩行・移動関連

屋内外を問わず安心して行動できる歩行・移動用具なので、行動の範囲が広がります。



#### ●ベッド関連

介護の負担を軽減する機能的なベッドや福祉用具を使用することで、残存能力を高めます。



#### ●入浴関連

安全性はもちろん衛生面にも優れた介助用具ですので、気持ちよい入浴シーンを実現します。

#### ●生活介護関連

様々な場面で必要となる生活支援のための商品を提供し、快適な暮らしを可能にします。

#### ●排泄関連

プライバシーを重視して、身体状況や生活環境に最適な環境で暮らせるようサポートします。

### 住宅改修

#### 介護する方、受ける方。 お互いが暮らしやすい住環境を造ります。

床材の変更、手すりの設置、段差の解消などにより、転倒防止や移動の円滑化がはかれます。また、トイレの改修は、介助がラクになるばかりではなく、介護を受ける方の自立の一歩につながります。



玄関用手すり、  
段差ステップを設置



玄関にスロープを設置

### 法人へのご提案

#### 施設や病院など法人の皆様へ、福祉用具などの備品のご提案はもとより、 設備や建物など、様々な問題解決のための包括的なご提案、対応をさせていただきます。

取り扱い品目 ・福祉用具  
・医療機器  
・家具及び家電  
・ユニフォーム  
・衛生関連商品  
その他ご相談に応じます。

主な取引先 特別養護老人ホーム、介護老人保健施設、病院、  
公共施設サービス付き高齢者向け住宅、  
デイサービスセンターなどの介護・医療・福祉施設全般



## 拠点紹介

## 毎日の暮らしに、ハートをお届けします。

ニックがめざしているのは、より使いやすい商品づくりと介護サービスの提供。  
一人でも多くの方々に快適なケアライフを送っていただくため、  
全国に営業所と支店を設置して、きめ細かなサービスを行っています。



本社

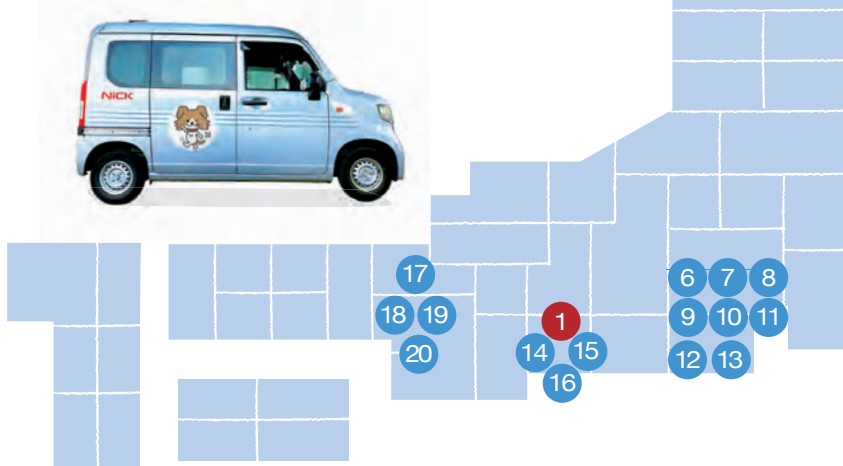

## きめ細かいサポートを実現する、ニックの全国ネットワーク

- |  |  |   |
|--|--|---|
| <p><b>1</b> 本 社<br/>〒457-0841 名古屋市南区豊田4-5-6</p>  | <p><b>8</b> 江戸川営業所<br/>〒132-0035 東京都江戸川区平井1-9-7<br/>TEL.03-6684-9153<br/>FAX.03-6690-0779</p>    | <p><b>15</b> 名古屋東営業所<br/>〒456-0056 愛知県名古屋市名東区野間町14<br/>TEL.052-709-6100<br/>FAX.052-709-6103</p>    |
| <p><b>2</b> 北海道中央営業所<br/>〒068-0005 岩見沢市5条東10-2<br/>TEL.0126-24-3859<br/>FAX.0126-23-8262</p>       | <p><b>9</b> 世田谷営業所<br/>〒157-0061 東京都世田谷区北烏山3-25-20<br/>TEL.03-5314-3370<br/>FAX.03-5314-3380</p> | <p><b>16</b> 尾張営業所<br/>〒481-0031 北名古屋市弥勒寺東4-15<br/>TEL.0568-26-0380<br/>FAX.0568-26-0381</p>        |
| <p><b>3</b> 旭川営業所<br/>〒078-8234 旭川市豊岡4条8-2-3<br/>TEL.0166-37-7501<br/>FAX.0166-37-7502</p>         | <p><b>10</b> 杉並営業所<br/>〒168-0063 東京都杉並区和泉1-19-13<br/>TEL.03-5329-5048<br/>FAX.03-3325-9794</p>   | <p><b>17</b> 京都営業所<br/>〒613-0043 久世郡久御山町島田堤外22<br/>TEL.075-632-5722<br/>FAX.075-632-5718</p>        |
| <p><b>4</b> 札幌営業所<br/>〒063-0033 札幌市西区西野3条9-10-40<br/>TEL.011-665-8877<br/>FAX.011-665-8699</p>     | <p><b>11</b> 目黒営業所<br/>〒152-0002 東京都目黒区目黒本町6-13-21<br/>TEL.03-6303-2645<br/>FAX.03-6303-2646</p> | <p><b>18</b> 大阪門真営業所<br/>〒571-0048 門真市新橋町22-10 1F<br/>TEL.06-7655-0151<br/>FAX.06-7655-0155</p>     |
| <p><b>5</b> 札幌東営業所<br/>〒004-0041 北海道札幌市厚別区大谷地東2-3-30<br/>TEL.011-804-0070<br/>FAX.011-804-0071</p> | <p><b>12</b> 府中営業所<br/>〒183-0015 府中市清水が丘3-17-2<br/>TEL.042-318-9478<br/>FAX.042-318-9489</p>     | <p><b>19</b> 大阪生野営業所<br/>〒544-0013 大阪市生野区巽中2-5-27<br/>TEL.06-4306-2903<br/>FAX.06-4306-2904</p>     |
| <p><b>6</b> 練馬営業所<br/>〒179-0073 東京都練馬区田柄4-45-5<br/>TEL.03-6686-7151<br/>FAX.03-6686-7152</p>       | <p><b>13</b> 多摩営業所<br/>〒191-0052 日野市東豊田3-11-6<br/>TEL.042-585-0059<br/>FAX.042-585-0074</p>      | <p><b>20</b> 大阪淀川営業所<br/>〒632-0012 大阪市淀川区木川東4-17-9 1F<br/>TEL.06-7653-7771<br/>FAX.06-7653-7775</p> |
| <p><b>7</b> 東京北営業所<br/>〒114-0002 東京都北区王子4-15-10<br/>TEL.03-5959-4611<br/>FAX.03-3927-8740</p>      | <p><b>14</b> 名古屋南営業所<br/>〒457-0841 名古屋市南区豊田4-5-6<br/>TEL.052-691-5133<br/>FAX.052-691-5125</p>   |   |

お気軽に、お近くのニック営業所へお越しく下さい。 <http://www.nick-corp.com>



**NiCK**  
New Ideal Creation & Knowledge.

ニック ホームページ <http://www.nick-corp.com>

北海道中央営業所

〒068-0005 北海道岩見沢市5条東10-2  
**TEL.0126-24-3859** FAX.0126-23-8262

旭川営業所

〒078-8234 北海道旭川市豊岡4条8-2-3  
**TEL.0166-37-7501** FAX.0166-37-7502

このカタログの記載内容は、令和6年10月現在のものです。仕様および価格は、製品および制度変更のため予告なく変更される場合があります。印刷の都合上、実物と色が異なる場合があります。[SG2410]  
■当社製造商品は生産物賠償責任保険に加入しております。

ニコリーは  
ニック(株)の  
オリジナル  
キャラクター  
です

